



CE UK  
CA EAC

47621725001  
Edition 8  
September 2021

## Cordless Impact Wrench

W7002 Series: W7152, W7152P, W7172, and W7252

### Product Information

- |   |  |
|---|--|
| <b>EN</b> Product Information           | <b>CS</b> Specifikace výrobku                |
| <b>ES</b> Especificaciones del producto | <b>ET</b> Toote spetsifikatsioon             |
| <b>FR</b> Spécifications du produit     | <b>HU</b> A termék jellemzői                 |
| <b>IT</b> Specifiche prodotto           | <b>LT</b> Gaminio techniniai duomenys        |
| <b>DE</b> Technische Produktdaten       | <b>LV</b> Ierices specifikācijas             |
| <b>NL</b> Productspecificaties          | <b>PL</b> Informacje o produkcie             |
| <b>DA</b> Produktspecifikationer        | <b>BG</b> Информация за продукта             |
| <b>SV</b> Produktspecifikationer        | <b>RO</b> Informații privind produsul        |
| <b>NO</b> Produktspesifikasjoner        | <b>RU</b> Технические характеристики изделия |
| <b>FI</b> Tuote-erittely                | <b>ZH</b> 产品信息                               |
| <b>PT</b> Especificações do Produto     | <b>JA</b> 製品仕様                               |
| <b>EL</b> Προδιαγραφές προϊόντος        | <b>KO</b> 제품 상세                              |
| <b>SL</b> Specifikacije izdelka         | <b>HR</b> Podaci o proizvodu                 |
| <b>SK</b> Špecifikácie produktu         |  |



Save These Instructions

**IR** Ingersoll Rand®

1

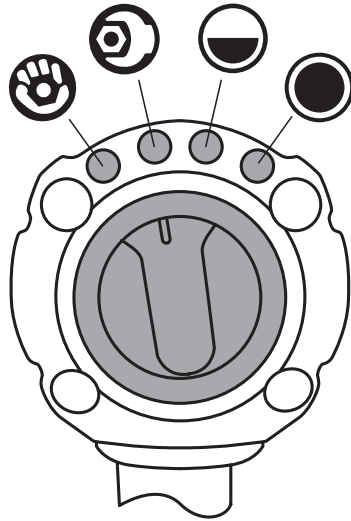

2

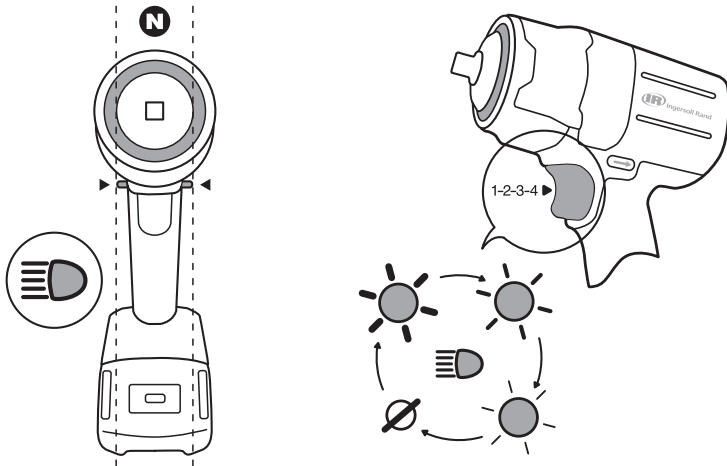

3

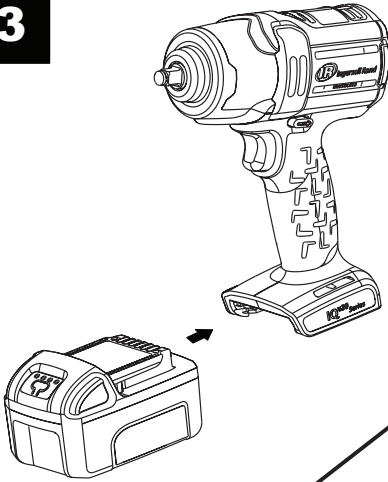

4

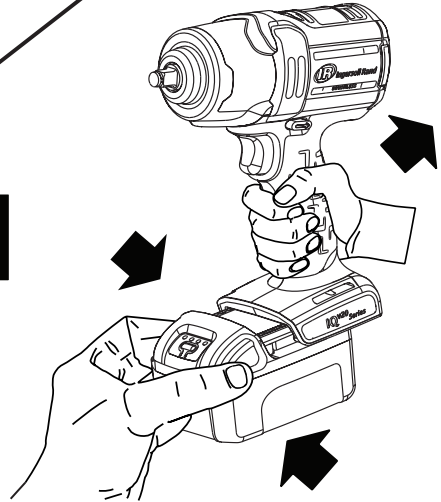

5

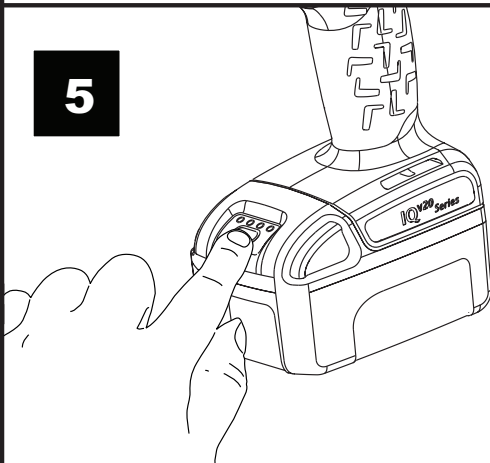

- ● ● ● = 100-75%
- ● ● = 75-50%
- ● = 50-25%
- = 25-10%
- ✱ = 10-0%

**Product Safety Information**

**Intended Use:** These Cordless Impact Wrenches are designed to remove and install threaded fasteners.



**WARNING**

**⚠️ WARNING:** Read all safety warnings, instructions, illustrations, and specifications provided with this power tool. Failure to follow the warnings and instructions may result in electric shock, fire and/or serious injury. Save all warnings and instructions for future reference.

- **Responsibly recycle or dispose of Batteries.** Do not puncture or burn batteries. Improper disposal may endanger the environment or cause personal injury.
- **Only use Tools with appropriate voltage Ingersoll Rand batteries and Charger.** Use of any other batteries may create a risk of fire, personal injury or property damage.

**For additional information, refer to Cordless Impact Wrench Safety Manual Form 04581146, Battery Charger Safety Information Manual Form 10567832 and Battery Safety Information Manual Form 10567840.**

Manuals can be downloaded from [ingersollrand.com](http://ingersollrand.com)

**IQ<sup>v</sup> Power Control System**

The intelligent control management system on this model can be adjusted with the power regulator. Select power mode by turning the dial at the back of the tool and align the notch with the desired setting. Each mode provides intelligent power control in Forward and full power in Reverse. Refer to illustration #1 on page 2.

Mode	Name	Description
	Hand-tight	Torque-limiting, automatic shut-off
	Wrench-tight	
	Half-power	Torque-limiting, continuous run
	Max-power	Maximum torque, continuous run



**WARNING**

**Impact wrenches are not torque wrenches. Connections requiring specific torque must be checked with a torque meter after fitting with an impact wrench. Improperly torqued fasteners may loosen and cause injury.**

**Product Specifications**

Tool Model	Voltage	Drive		Sound Level dB(A) (EN 60745)		Battery Model - BL2010, BL2022		
	V, DC	Type	Size	†Pressure (L <sub>p</sub> )	‡Power (L <sub>w</sub> )	Impacts per Minute	Vibration (m/s <sup>2</sup> ) (EN 60745)	
						bpm	Level	*K
W7152	20	Square	1/2"	95	106	2450	17.0	3.7
W7152P		Square (Pin Retainer)						
W7252		Square (Extended, 2")						
W7172		Square	3/4"	92	103			

Tool Model - W7152, W7152P, W7172, and W7252					Battery Model - BL2010, BL2022	
Intelligent Power Control			No Load Speed	Shut-off	Max Torque	
Direction	Mode	Name			ft-lb (Nm)	
Forward		Hand-tight	600	●	Refer to Figure A	
		Wrench-tight	1000	●	Refer to Figure B	
		Half-power	0-1450		530 (720)	
		Max-power	0-1900		1000 (1360)	
Reverse	ALL	Max-power	0-1900		1000 (1360)	

† K<sub>PA</sub> = 3dB measurement uncertainty  
 ‡ K<sub>WA</sub> = 3dB measurement uncertainty  
 \* K = Vibration measurement uncertainty

Conforms to UL STD. 62841-1 & 62841-2-2.  
 Certified to CSA STD. C22.2 No. 62841-1 & 62841-2-2.



Figure A  Hand-tight

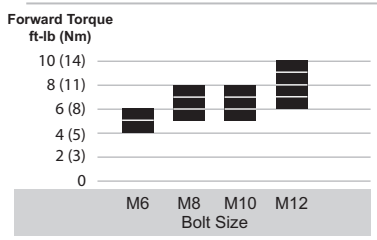
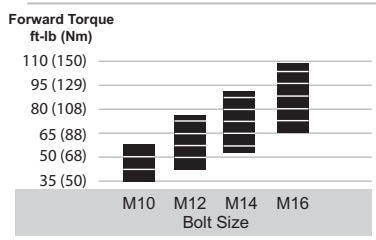

Figure B  Wrench-tight



**NOTICE**

Torque values shown in Figures A and B are approximate. Actual torque can be effected by the application and may vary from the values shown in the graph.

**Lubrication**

Remove hammer case to apply lubrication on the anvil, impact mechanism assembly and gears. Apply grease evenly and sparingly. An excessive accumulation of grease will result in sluggish operation. See drawing 48380273 and table below. Maintenance frequency is shown in a circular arrow and defined as h=hours, d=days, and m=months of actual use.

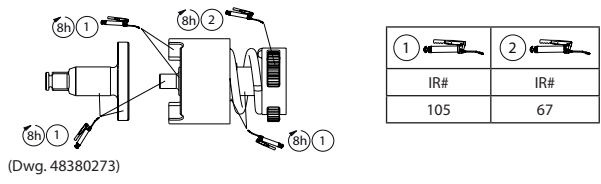

**Task Light**

**CAUTION**

- Task Light is not user serviceable. Repair should only be carried out by an Ingersoll Rand authorized service center. User service may result in electric shock, fire and or serious personal injury.
- Use of controls or adjustments or performance of procedures other than those specified herein may result in hazardous radiation exposure.
- The light source of this luminaire is not replaceable; when the light source reaches its end of life the whole luminaire shall be replaced.

**Adjust Brightness and Flashlight Mode**

1. To set task light, position directional switch to neutral.
  2. Pull trigger to cycle through brightness options or to turn off light.
  3. Position directional switch to Forward or Reverse to save desired brightness setting and begin tool use.
- Refer to illustration #2 on page 2.

**NOTICE**

While in neutral, tool will remain in task light mode for 10 minutes.

**Parts and Maintenance**

Tool repair and maintenance should only be carried out by an authorized Service Center. Refer all communications to the nearest Ingersoll Rand office or distributor.

**Environmental Protection**

When life of Ingersoll Rand electrical product has expired, it must be recycled in accordance with all applicable standards and regulations (local, state, country, federal, etc.). Improper disposal may endanger environment.

**Symbol Identification**



Return waste material for recycling.



Do not dispose of this product with household waste material.



Product contains Lithium-Ion. Do not dispose of this product with household waste material.

Original instructions are in English. Other languages are a translation of the original instructions.

## Información de Seguridad Sobre el Producto

### Uso indicado:

Estos aprietatuercas de percusión inalámbricos están diseñados para extraer e instalar elementos de fijación roscados.

### ADVERTENCIA

**ADVERTENCIA:** Consulte todas las advertencias de seguridad, instrucciones, ilustraciones y especificaciones que acompañan a esta herramienta motorizada. No respetar los avisos e instrucciones puede resultar en descarga eléctrica, incendio o daños graves. Guarde todos los avisos e instrucciones para su futura consulta.





- **Recicle o deshágase de las baterías de manera responsable.** No perforo ni queme las baterías. La eliminación inadecuada de las pilas puede poner en peligro el medio ambiente o provocar lesiones corporales.
- **Utilice sólo herramientas con baterías y cargadores Ingersoll Rand de la tensión apropiada.** El uso de otras baterías puede provocar incendios, lesiones corporales o daños materiales.

Para obtener más información, consulte el formulario 04581146 del manual de seguridad de producto del aprietatuercas de percusión inalámbrico, el formulario 10567832 del manual de información de seguridad del cargador de baterías y el formulario 10567840 del manual de información de seguridad de la batería.

Los manuales pueden descargarse desde [ingersollrand.com](http://ingersollrand.com)

### Sistema IQ<sup>V</sup> de control de la potencia

El sistema de gestión del control inteligente de este modelo puede ajustarse con el regulador de potencia. Seleccione el modo de potencia girando el dial situado en la parte posterior de la herramienta y alinee la muesca con el ajuste deseado. Cada modo proporciona un control inteligente de la potencia en la dirección de avance y la máxima potencia en la dirección de retroceso. Consulte la ilustración 1 en la página 2.





Modo	Nom	Dirección
	Apriete manual	Limitación del par de apriete, desconexión automática
	Apriete con la llave	
	Potencia media	Limitación del par de apriete, funcionamiento continuo
	Potencia máxima	Par de apriete máximo, funcionamiento continuo

### ADVERTENCIA

Los aprietatuercas de percusión no son llaves de par controlado. Las conexiones que necesiten un par de apriete específico se deben comprobar con un medidor de par después del apriete con un aprietatuercas de percusión. Si los elementos de sujeción no están bien apretados, pueden aflojarse y causar lesiones.

### Especificaciones del producto

Modelo de la herramienta	Tensión	Accionamiento		Potencia sonora dB(A) (EN 60745)		Modelo de la batería - BL2010, BL2022		
	V, DC	Tipo	Tamaño	†Presión (L <sub>p</sub> )	#Potencia (L <sub>w</sub> )	Impactos por minuto bpm	Vibración (m/s <sup>2</sup> ) (EN 60745) Nivel	*K
W7152	20	Cuadrado	1/2"	95	106	2450	17.0	3.7
W7152P		Cuadrado (pasador de retención)						
W7252		Cuadrado 2" de Extendido	3/4"	92	103		17.2	2.3
W7172		Cuadrado					16.6	1.9

Modelo de la herramienta - W7152, W7152P, W7172, and W7252					Modelo de la batería - BL2010, BL2022	
Control inteligente de la potencia				Velocidad en vacío	Corte	Par máximo ft-lb (Nm)
Dirección	Modo	Nom				
Avance		Apriete manual		600	●	Consulte la ilustración A
		Apriete con la llave		1000	●	Consulte la ilustración B
		Potencia media		0-1450		530 (720)
		Potencia máxima		0-1900		1000 (1360)
Retroceso	TODOS	Potencia máxima		0-1900		1000 (1360)

†  $K_{GA} = 3\text{dB}$  de error  
 ‡  $K_{WA} = 3\text{dB}$  de error  
 \* K = de error (Vibración)

Cumple con UL STD. 62841-1 & 62841-2-2.  
 Certificado CSA STD. C22.2 No. 62841-1 & 62841-2-2.

Figura A— Apriete Manual



Figura B— Apriete con la llave



## AVISO

Los valores del par de apriete que se muestran en las ilustraciones A y B son aproximados. La aplicación puede afectar al par de apriete real, que puede variar con respecto a los valores indicados en el gráfico.

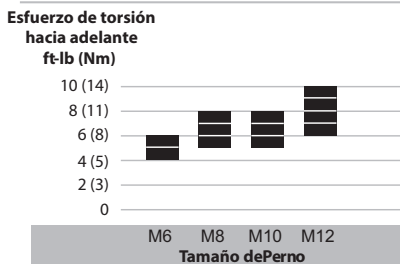
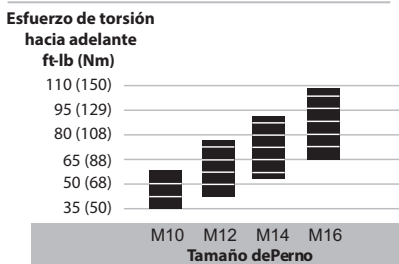
## Lubricación

Retire la carcasa del martillo para aplicar grasa en el yunque, conjunto de mecanismo de impacto y engranajes. Aplique el lubricante de manera uniforme y moderada. Una acumulación excesiva de lubricante puede provocar que el funcionamiento sea más lento. Vea el dibujo 48380273 y la tabla a continuación. La frecuencia de mantenimiento se muestra dentro de una flecha circular y se define como h = horas, d = días y m = meses de uso real.

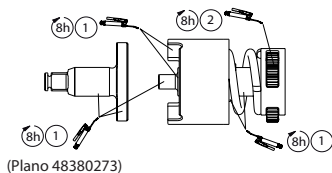

1	2
IR#	IR#
105	67

## Linterna

### PRECAUCIÓN

- El usuario no puede reparar la linterna. La reparación solo puede llevarla a cabo un centro de servicio autorizado de Ingersoll Rand. Si el usuario realiza esta reparación, podrían producirse descargas eléctricas, incendios o lesiones personales graves.
- La utilización de controles o ajustes o la realización de procedimientos diferentes a los especificados en el presente documento pueden derivar en una exposición peligrosa a la radiación.
- La fuente de luz de esta luminaria no se puede sustituir; cuando llegue al final de su vida útil, será necesario sustituir dicha luminaria en su totalidad.

### Ajuste del brillo y del modo de la linterna

- Para ajustar la linterna, coloque el interruptor direccional en posición neutra.
- Tire del gatillo para desplazarse por las opciones de brillo o apagar la luz.
- Coloque el interruptor direccional en dirección de avance o retroceso para guardar la configuración de brillo deseada y empezar a utilizar la herramienta.

Consulte la ilustración 2 en la página 2.

### AVISO

Mientras se encuentra en posición neutra, la herramienta permanecerá en el modo de la linterna durante 10 minutos.

## Piezas y Mantenimiento

Las labores de reparación y mantenimiento de las herramientas sólo se pueden realizar en un centro de servicio autorizado. Remita todas las comunicaciones a la oficina o distribuidor de Ingersoll Rand más cercano.

---

**Protección del Medio Ambiente**

Cuando haya finalizado la vida útil del producto de **Ingersoll Rand**, deberá reciclarlo según las normas y reglamentos vigentes (locales, estatales, nacionales, federales, etc.). La eliminación inadecuada de las baterías puede poner en peligro el medio ambiente.

---

**Identificación de símbolos**



Recicle este producto.



No se deshaga de este producto de la forma habitual.



Este producto contiene litio-ion. No se deshaga de este producto de la forma habitual.

Las instrucciones originales están en inglés. Las demás versiones son una traducción de las instrucciones originales.



## Consignes de sécurité du produit

### Utilisation prévue :

Ces clés à chocs sans fil sont conçues pour le vissage/dévisserie de dispositifs de fixation filetés.

## ⚠ AVERTISSEMENT

**⚠ AVERTISSEMENT:** Lisez attentivement tous les avertissements, instructions, illustrations et spécifications de sécurité fournis avec cet outil. Ne pas suivre les avertissements et instructions peut entraîner la survenue d'un choc électrique, d'un incendie et/ou de blessures graves. Conserver la totalité des avertissements et instructions fournis pour d'éventuelles consultations ultérieures.





- **Recyclez ou éliminez les piles en respectant l'environnement.** Ne pas perforez ou brûler les piles. Une élimination incorrecte des piles peut nuire à l'environnement ou causer des blessures.
- **N'utilisez les outils qu'avec des piles et chargeurs Ingersoll Rand de tension appropriée.** L'utilisation d'autres piles peut constituer un risque d'incendie, de blessure ou de dégâts matériels.

**Pour plus d'informations, consultez le formulaire 04581146 du manuel de sécurité des clés à chocs sans fil, le formulaire 10567832 du manuel Informations de sécurité du chargeur de batteries, le formulaire 10567840 du manuel Informations de sécurité des piles.**

Les manuels peuvent être téléchargés sur le site [ingersollrand.com](http://ingersollrand.com)

### IQ<sup>v</sup> Système de contrôle de la puissance

Le système intelligent de gestion du contrôle sur ce modèle peut être réglé à l'aide du régulateur de puissance. Sélectionnez le mode Puissance en tournant le cadran à l'arrière de l'outil et en alignant l'encoche avec le réglage désiré. Chaque mode offre un contrôle intelligent de la puissance vers l'avant et la puissance totale vers l'arrière. Reportez-vous à l'illustration n° 1 à la page 2.





Mode	Nom	La description
	Serré à la main	Limitation par le couple, extinction automatique
	Serré à l'aide d'une clé	
	Puissance moyenne	Limitation par le couple, extinction automatique
	Puissance maximale	Limitation par le couple, fonctionnement continu

## ⚠ AVERTISSEMENT

**Les clés à chocs ne sont pas des clés dynamométriques. Les fixations qui requièrent des couples spécifiques doivent être vérifiés avec un couple-mètre après avoir été ajustés avec une clé à chocs. Les éléments de fixation mal serrés peuvent se défaire et entraîner des blessures.**

### Spécifications du produit

Modèle d'outil	Tension	Entraînement		Niveau sonore B(A) (EN 60745)		Modèle de batterie - BL2010, BL2022		
						Impacts par minute	Vibration (m/s <sup>2</sup> ) (EN 60745)	
							bpm	Niveau
W7152	20	Engrenage	1/2"	95	106	2450	17.0	3.7
W7152P		Engrenage (fixegoupille)						
W7252		Carré de 2" Étendu	3/4"	92	103		17.2	2.3
W7172		Engrenage					16.6	1.9

Modèle d'outil - W7152, W7152P, W7172, and W7252					Modèle de batterie - BL2010, BL2022	
Contrôle intelligent de la puissance			Vitesse à vide	Arrêt	Couple max	
Direction	Mode	Nom			ft-lb (Nm)	
Sens avant		Serré à la main	600	●	Reportez-vous à la Figure A	
		Serré à l'aide d'une clé	1000	●	Reportez-vous à la Figure B	
		Puissance moyenne	0-1450		530 (720)	
		Puissance maximale	0-1900		1000 (1360)	
Sens retour	TOUT	Puissance maximale	0-1900		1000 (1360)	

† K<sub>DA</sub> = 3dB incertitude de mesure

‡ K<sub>VA</sub> = 3dB incertitude de mesure

\* K = Niveau de vibration incertitude de mesure

Conforme à UL STD 62841-1 & 62841-2-2.  
Conforme à CSA STD. C22.2 No. 62841-1 & 62841-2-2.

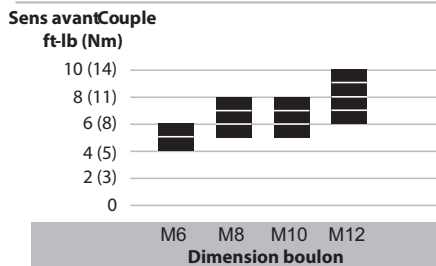
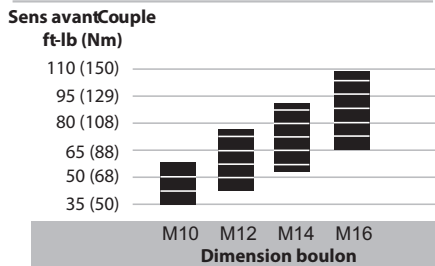

Figure A—  Serré à la mainFigure B—  Serré à l'aide d'une clé**AVIS**

Les valeurs de couple indiquées dans les Figures A et B sont approximatives. Le couple réel peut être réglé grâce à l'application et peut varier par rapport aux valeurs indiquées dans le graphique.

**Lubrification**

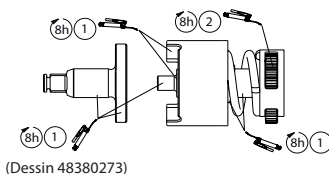
Déposer le boîtier du marteau pour lubrifier l'enclume, le mécanisme d'impact et les pignons. Graissez régulièrement et modérément. Un surplus de graisse ralentira le fonctionnement de l'outil. Voir le schéma 48380273 et le tableau ci-dessous. La fréquence des opérations d'entretien est indiquée dans la flèche circulaire et est définie en h=heures, d=jours, et m=mois de fonctionnement.



	
IR#	IR#
105	67

**Lampe de travail****ATTENTION**

- La lampe de travail ne peut pas être réparée par l'utilisateur. La réparation doit être effectuée uniquement dans un centre de service Ingersoll Rand agréé. Une manipulation par l'utilisateur peut provoquer une décharge électrique, un incendie et/ou des blessures graves.
- L'utilisation de commandes, réglages ou l'exécution de procédures autres que ceux spécifiés ici peut provoquer une exposition dangereuse aux radiations.
- La source lumineuse de cet éclairage n'est pas remplaçable. Lorsque la source lumineuse arrive à la fin de sa durée de vie, il faut remplacer l'éclairage dans sa totalité.

**Réglez la luminosité et le mode Lampe-torche**

- Pour régler la lampe de travail, placez l'interrupteur directionnel en position neutre.
  - Actionnez la gâchette pour passer par les différentes options d'intensité d'éclairage ou pour éteindre la lumière.
  - Placez l'interrupteur directionnel sur Avant ou Arrière pour sauvegarder le réglage correspondant à l'intensité désirée et commencez à utiliser l'outil.
- Reportez-vous à l'illustration n° 2 à la page 2.

**AVIS**

En position neutre, l'outil restera en mode Lampe de travail pendant 10 minutes.

**Pièces détachées et maintenance**

Seul un centre de service agréé peut effectuer la réparation et la maintenance des outils. Transmettez toutes vos communications au bureau ou au distributeur **Ingersoll Rand** le plus proche.

**Protection de l'environnement**

Après expiration de la durée de vie du produit électrique **Ingersoll Rand**, ce dernier doit être recyclé conformément à toutes les normes et réglementations en vigueur (locales, nationales, fédérales, européennes etc.). Une mise au rebut incorrecte peut nuire à l'environnement.

**Identification des symboles**

Retourner les déchets pour recyclage.



Ne pas mettre ce produit au rebut avec les déchets ménagers.



Ce produit contient du lithium-ion. Ne pas mettre ce produit au rebut avec les déchets ménagers.

Les instructions d'origine sont en anglais. Les autres langues sont une traduction des instructions d'origine.

## Informazioni sulla sicurezza del prodotto

### Utilizzo:

Gli avvitatori a impulsi portatili sono idonei per operazioni di estrazione e installazione di dispositivi di fissaggio filettati.

## ! AVVERTIMENTO

**AVVERTIMENTO:** Leggere tutte le avvertenze di sicurezza, le istruzioni, le illustrazioni e le specifiche fornite insieme all'utensile elettrico. Il mancato rispetto delle istruzioni e delle avvertenze potrebbe comportare scosse elettriche, incendi e/o gravi lesioni. Conservare tutte le avvertenze e le istruzioni come riferimento futuro.

- **Riciclare o smaltire le batterie in modo responsabile.** Non forare né bruciare le batterie. Uno smaltimento inadeguato può mettere in pericolo l'ambiente o provocare lesioni fisiche.
- **Utilizzare gli utensili esclusivamente con le batterie del voltaggio corretto e il caricabatterie Ingersoll Rand.** L'utilizzo di altre batterie può innescare incendi, provocare lesioni fisiche o danni materiali.

Per ulteriori informazioni, consultare il modulo 04581146 del Manuale informazioni sulla sicurezza degli avvitatori ad impulsi portatili, il modulo 10567832 del Manuale informazioni sulla sicurezza del caricabatteria e il modulo 10567840 del Manuale informazioni sulla sicurezza delle batterie.

I manuali possono essere scaricati dal sito [ingersollrand.com](http://ingersollrand.com)

### Sistema di controllo della potenza IQ<sup>v</sup>

Il sistema di gestione con controllo intelligente su questo modello può essere regolato con il regolatore di potenza. Selezionare la modalità di potenza ruotando il selettore sulla parte posteriore dello strumento e allineare la tacca all'impostazione desiderata. Ogni modalità garantisce il controllo intelligente della potenza nel senso di rotazione orario (in avanti) e la massima potenza nel senso di rotazione antiorario (indietro). Vedere l'illustrazione n. 1 a pagina 2.

Modalità	Nome	Descrizione
	Serraggio a mano	Limitazione di coppia, arresto automatico
	Serraggio con chiave	
	Potenza media	Limitatore di coppia, funzionamento continuo
	Potenza massima	Coppia massima, funzionamento continuo

## ! AVVERTIMENTO

Gli avvitatori a impulsi non sono chiavi dinamometriche. Controllare i raccordi che prevedono una coppia specifica con un torsiometro dopo aver montato un avvitatore a impulsi. I dispositivi di fissaggio montati con coppie non adeguate possono allentarsi e provocare lesioni.

### Specifiche del prodotto

Modello strumento	Tensione	Attacco		Livello di rumorosità dB(A) (EN 60745)		Modello batteria- BL2010, BL2022		
						Impulsi al minuto	Vibrazioni (m/s <sup>2</sup> ) (EN 60745)	
						bpm	Livello	*K
W7152	20	Squadra	1/2"	95	106	2450	17.0	3.7
W7152P								
W7252		Quadrato 2" Estesa		92	103		17.2	2.3
W7172		Squadra					3/4"	16.6

Modello strumento - W7152, W7152P, W7172, and W7252					Modello batteria - BL2010, BL2022	
Controllo intelligente della potenza			Velocità a vuoto	Spegnimento	Coppia max.	
Direzione	Modalità	Nome			ft-lb (Nm)	
Avanti		Serraggio a mano	600	●	Fare riferimento alla Figura A	
		Serraggio con chiave	1000	●	Fare riferimento alla Figura B	
		Potenza media	0-1450		530 (720)	
		Potenza massima	0-1900		1000 (1360)	
Indietro	TUTTE	Potenza massima	0-1900		1000 (1360)	

† K<sub>pa</sub> = incertezza misurazione 3dB

‡ K<sub>wa</sub> = incertezza misurazione 3dB

\* K = Vibrazioni incertezza misurazione

Conforme a UL STD. 62841-1 & 62841-2-2.

Certificato secondo CSA STD. C22.2 No. 62841-1 & 62841-2-2.

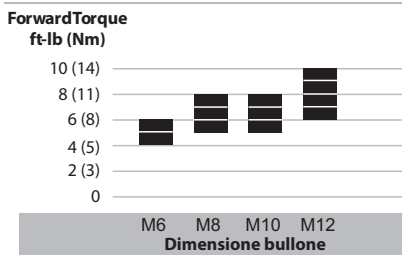
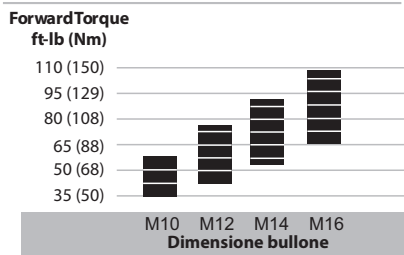
Figura A—  Serraggio a manoFigura B—  Serraggio con chiave**AVVISO**

I valori di coppia riportati nelle figure A e B sono approssimativi. La coppia effettiva può dipendere dall'applicazione e differire dai valori indicati nel grafico.

**Lubrificazione**

Rimuovere la custodia del martello per applicare la lubrificazione all'incudine, al gruppo del meccanismo di impatto e agli ingranaggi. Ingrassare in modo uniforme e dosato. Un eccessivo accumulo di grasso provocherà un rallentamento del funzionamento. Vedere l'illustrazione 48380273 e la tabella seguente. La frequenza di manutenzione viene illustrata da una freccia circolare e definita con h=ore, d=giorni (days) e m=mesi di uso effettivo.

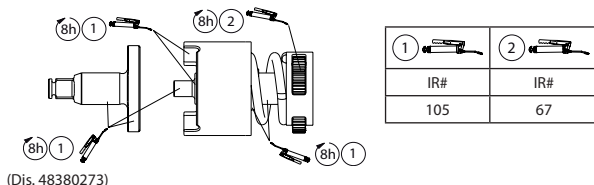
**Lampada di ispezione****ATTENZIONE**

- La lampada di ispezione non contiene parti riparabili dall'utente. La riparazione deve essere eseguita esclusivamente dai centri di assistenza autorizzati Ingersoll Rand. Le manutenzioni non autorizzate possono provocare scosse elettriche, incendi e/o gravi lesioni personali.
- L'uso di comandi o regolazioni o l'esecuzione di procedure diverse da quelle qui specificate può provocare l'esposizione a radiazioni pericolose.
- La sorgente luminosa di questo apparecchio non è sostituibile; quando la sorgente luminosa giunge al termine della vita utile occorre sostituire l'intero apparecchio.

**Regolazione della luminosità e modalità intermittente**

1. Per impostare la lampada di ispezione, portare l'interruttore direzionale in posizione neutra.
  2. Premere il pulsante per attivare le diverse opzioni di luminosità o spegnere la luce.
  3. Portare l'interruttore direzionale in avanti o indietro per salvare l'impostazione desiderata della luminosità e iniziare a utilizzare lo strumento.
- Vedere l'illustrazione n. 2 a pagina 2.

**AVVISO**

Quando è in posizione neutra, lo strumento rimane in modalità lampada di ispezione per 10 minuti.

**Ricambi e manutenzione**

La riparazione e la manutenzione dell'utensile devono essere eseguite soltanto da un centro di assistenza autorizzato.

Per qualsiasi comunicazione, rivolgersi all'ufficio o al distributore **Ingersoll Rand** più vicino.

**Protezione ambientale**

Raggiunto il limite di operatività del prodotto elettrico **Ingersoll Rand**, riciclarlo secondo gli standard e le normative vigenti (a livello locale, regionale, statale, ecc.). Uno smaltimento inadeguato può rappresentare un rischio per l'ambiente.

**Identificazione dei simboli**

---



Restituire il materiale di scarto per il riciclaggio.



Non smaltire questo prodotto insieme ai rifiuti domestici.



Il prodotto contiene ioni di litio. Non smaltire questo prodotto insieme ai rifiuti domestici.

Le istruzioni originali sono in lingua inglese. Le altre lingue sono una traduzione delle istruzioni originali.

## Informationen zur Produktsicherheit

### Vorgesehene Verwendung.

Diese Akku-Schlagschrauber wurden zum Entfernen und Installieren geschraubter Befestigungselemente entwickelt.

### **WARNUNG**

**! WARNUNG:** Lesen Sie alle dem Werkzeug beiliegenden Sicherheitshinweise, Anweisungen, Illustrationen und Spezifikationen gründlich durch. Eine Nichteinhaltung der Hinweise und Anweisungen kann zu Elektroschock, Bränden und/oder schweren Verletzungen führen. Heben Sie alle Hinweise und Anweisungen zur künftigen Bezugnahme auf.

- **Verantwortungsbewusstes Recycling oder Entsorgen der Akkus.** Die Akkus nicht anstecken/anbohren oder verbrennen. Eine unkorrekte Entsorgung kann die Umwelt gefährden und zu Verletzungen führen.
- **Die Werkzeuge nur mit Ingersoll Rand-Akkus und -Ladegerät mit der entsprechenden Spannung verwenden.** Die Verwendung anderer Akkus kann zu einer Brandgefahr, Verletzungen oder Sachschäden führen.

Für zusätzliche Informationen siehe das Handbuch Produktsicherheitsinformation Akku-Schlagschrauber, Formblatt 04581146, Handbuch Produktsicherheitsinformation Akkuladegerät, Formblatt 10567832, Handbuch Produktsicherheitsinformation Akku, Formblatt 10567840.

Handbücher können unter [ingersollrand.com](http://ingersollrand.com) heruntergeladen werden.

### IQ<sup>V</sup> Einstellbarer Leistungsregler

Die intelligente Leistungsregulierung dieses Modells kann über den Auswahlwähler angepasst werden. Wählen Sie durch Drehen des Reglers auf der Rückseite des Werkzeugs die gewünschte Leistungsstufe aus. Jede Stufe bietet eine intelligente Leistungsregelung in Drehrichtung und stets volle Leistung beim Lösen. Bitte beachten Sie hierzu Abbildung 1 auf Seite 2.





Modus	Art	Beschreibung
	Handfest / Kopfauflage	Begrenztes Drehmoment, automatische Abschaltung
	Schraubenschlüssel	
	Mittlere Leistung	Begrenztes Drehmoment, Dauerbetrieb
	Maximale Leistung	Maximales Drehmoment, Dauerbetrieb

### **WARNUNG**

Schlagschrauber sind keine Drehmomentschlüssel. Verbindungen, die ein bestimmtes Drehmoment erfordern, müssen nach dem Anziehen mit dem Schlagschrauber mit Hilfe eines Drehmomentmessgerätes überprüft werden. Nicht korrekt angezogene Befestigungselemente können sich lösen und Verletzungen verursachen.

### Technische Produktdaten

Modell-Nr.	Volt	Antrieb		Geräuschpegel dB(A) (EN 60745)		Akku Modell-Nr. BL2010, BL2022		
						Schläge / min	Vibration (m/s <sup>2</sup> ) (EN 60745)	
	V, DC	Typ	Größe	†Druck (L <sub>v</sub> )	‡Leistung (L <sub>w</sub> )	bpm	Pegel	*K
W7152	20	Quadratischer Ausgangsantrieb	1/2"	95	106	2450	17.0	3.7
W7152P		Quadratischer Ausgangsantrieb (Haltestift)						
W7252		Quadratisch 2" Verlängert	3/4"	92	103		17.2	2.3
W7172		Quadratischer Ausgangsantrieb					16.6	1.9

Modell-Nr. W7152, W7152P, W7172, and W7252					Akku Modell-Nr. BL2010, BL2022	
Intelligente Leistungsregulierung			freie Drehzahl	Ab-schaltung	Max. Drehmoment	
Richtung	Modus	Art			ft-lb (Nm)	
Anziehen		Handfest	600	●	Siehe Abbildung A	
		Schraubenschlüssel	1000	●	Siehe Abbildung B	
		Mittlere Leistung	0-1450		530 (720)	
		Maximale Leistung	0-1900		1000 (1360)	
Lösen	ALLE	Maximale Leistung	0-1900		1000 (1360)	

†  $K_{DA} = 3\text{dB}$  Messunsicherheit  
 ‡  $K_{WA} = 3\text{dB}$  Messunsicherheit  
 \*  $K =$  Messunsicherheit (Schwingungs)

Erfüllt UL STD. 62841-1 & 62841-2-2.  
 Zertifiziert nach CSA STD. C22.2 No. 62841-1 & 62841-2-2.



Abbildung A — Handfest



Abbildung B — Schraubenschlüssel



**Hinweis**

Die in Abbildung A und B dargestellten Drehmomente sind Richtwerte. Das tatsächliche Drehmoment kann von der Art der Anwendung beeinflusst werden und von den im Diagramm dargestellten Werten abweichen.

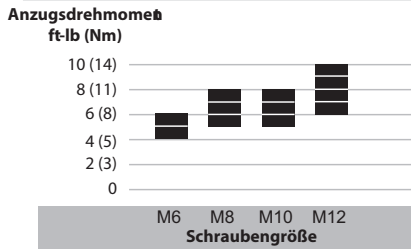
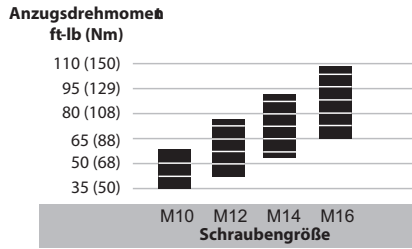
**Schmierung**

Das Hammergehäuse entfernen, um Amboss, Schlagmechanismusbaugruppe und Getriebe zu schmieren. Fett gleichmäßig und sparsam auftragen. Eine übermäßige Ansammlung von Fett führt zu schwerfälligem Betriebsverhalten. Siehe Zeichnung 48380273 und Tabelle unten. Die Wartungshäufigkeit ist mit einem Pfeil eingekreist und ist definiert in h=Stunden, d=Tagen und m=Monaten der tatsächlichen Verwendung.

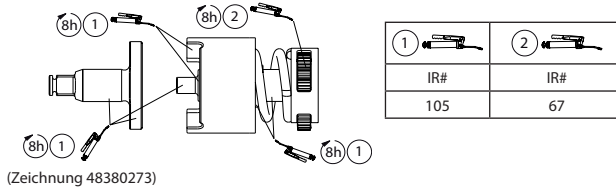

**Arbeitsleuchte**

**VORSICHT**

- Die Arbeitsleuchte kann nicht durch den Bediener gewartet werden. Reparaturen dürfen nur durch ein von Ingersoll Rand autorisiertes Service-Center durchgeführt werden. Die Reparatur seitens des Bedieners kann einen Elektroschock, Brand oder ernsthafte Verletzung herbeiführen.
- Durch Verwendung von Bedienelementen oder Einstellungen sowie Durchführung von Verfahren, die nicht in der Betriebsanleitung angegeben sind, kann es zum Austritt gefährlicher Strahlung kommen.
- Das Leuchtmittel dieser Leuchte kann nicht gewechselt werden. Ist das Leuchtmittel kaputt, muss die gesamte Leuchte ausgetauscht werden.

**Helligkeitsanpassung und Taschenlampenmodus**

- Stellen Sie zum Einstellen der Arbeitsleuchte den Umschalthebel auf neutral (Mittelstellung).
- Betätigen Sie den Drücker, um zwischen den Helligkeitsstufen zu wechseln oder die Leuchte auszuschalten.
- Stellen Sie den Umschalthebel auf "Anziehen" oder "Lösen", um die gewünschte Helligkeitseinstellung zu speichern und beginnen Sie dann mit Ihrer Arbeit.

Bitte beachten Sie hierzu Abbildung 2 auf Seite 2.

**Hinweis**

Steht der Umschalthebel auf neutral, bleibt das Werkzeug 10 Minuten lang im Arbeitsleuchtenmodus.

**Teile und Wartung**

Die Reparatur und Wartung von Werkzeugen darf nur von einem autorisierten Wartungs- und Reparatur-Center durchgeführt werden. Führen Sie jedwede Kommunikation bitte über das nächste Ingersoll Rand-Büro oder eine entsprechende Werksvertretung.



## Umweltschutz

Ist die Lebensdauer dieses Elektrogerätes von **Ingersoll Rand** abgelaufen, muss es in Übereinstimmung mit allen anwendbaren Normen und Vorschriften (lokal, einzelstaatlich, bundesstaatlich etc.) recycelt werden. Unkorrekte Entsorgung kann zu einer Gefährdung der Umwelt führen.

## Symbolkennzeichnung



Abfallmaterial zum Recycling abgeben.



Dieses Produkt nicht mit Haushaltsabfall entsorgen.



Produkt enthält Lithium. Dieses Produkt nicht mit Haushaltsabfall entsorgen.

Die Originalanleitung ist in englischer Sprache verfasst. Bei anderen Sprachen handelt es sich um eine Übersetzung der Originalanleitung.

**Productveiligheidsinformatie**

**Bedoeld gebruik:**

Deze snoerloze slagmoersleutels zijn bedoeld om schroefdraadbevestigingen te verwijderen en te plaatsen.

**! WAARSCHUWING**

**! WAARSCHUWING:** Lees alle veiligheidswaarschuwingen, instructies, weergaven en specificaties die met dit elektrische gereedschap zijn meegeleverd. Het niet naleven van de waarschuwingen en instructies kan een elektrische schok, brand en/of andere ernstige verwondingen voor gevolg hebben. Houd alle waarschuwingen en instructies bij voor later gebruik.



- **Zorg voor een verantwoorde afvoer van accu's of recycle deze.** Niet in de accu boren en deze niet verbranden. Het niet op gepaste wijze afvoeren van accu's kan gevaar opleveren voor het milieu of lichamelijk letsel veroorzaken.
- **Gebruik gereedschappen alleen met Ingersoll Rand accu's en acculaders van de juiste spanning.** Het gebruik van andere accu's kan risico op brand, lichamelijk letsel of materiële schade veroorzaken.

Raadpleeg formulier 04581146 in de veiligheidshandleiding van de snoerloze slagmoersleutel, formulier 10567832 in de veiligheidshandleiding van de acculader en formulier 10567840 in de veiligheidshandleiding van de accu voor aanvullende informatie.

Handleidingen kunnen worden gedownload vanaf [ingersollrand.com](http://ingersollrand.com)

**IQ<sup>v</sup> vermogensregelsysteem**

Het intelligente regelbeheersysteem van dit model kan worden aangepast met de vermogensregelaar. Gebruik de draaiknop aan de achterzijde van het apparaat om dit in te stellen op de gewenste werkingsmodus. De verschillende modi zorgen voor intelligente krachtregeling bij Voorwaartse werking en volledig vermogen bij Omgekeerde werking. Zie afbeelding 1 op pagina 2.





Modus	Naam	Beschrijving
	Aangedraaid met de hand	Gelimiteerd aanhaalmoment, automatische uitschakeling
	Aangedraaid met sleutel	
	Half vermogen	Gelimiteerd aanhaalmoment, voortdurende werking
	Vol vermogen	Maximaal aanhaalmoment, voortdurende werking

**! WAARSCHUWING**

Slagmoersleutels zijn niet momentsleutels. Verbindingen waarvoor specifieke koppel moet worden gecontroleerd met een momentsleutel meter na het plaatsen van een slagmoersleutel. Onjuist torqued bevestigingsmiddelen kan los te maken en letsel veroorzaken.

**Productspecificaties**

Model gereedschap	Spanning	Aandrijving		GeluidsniveauB(A) (EN 60745)		Model accu - BL2010, BL2022		
						Slagen per minuut	Trillings (m/s <sup>2</sup> ) (EN 60745)	
	V, DC	Type	Afmeting	† Druk (L <sub>p</sub> )	‡ Vermogen (L <sub>w</sub> )	bpm	Niveau	*K
W7152	20	Haaks	1/2"	95	106	2450	17.0	3.7
W7152P		Haaks (penbeve stiging)						
W7252		Vierkant 2" Verlengd						
W7172		Haaks						

Model gereedschap - W7152, W7152P, W7172, and W7252					Model accu - BL2010, BL2022	
Richting	Intelligente vermogensregelaar		Onbelast toerental	Afslag	Max. koppel	
	Modus	Naam			ft-lb (Nm)	
Vooruit		Aangedraaid met de hand	600	●	Zie afbeelding A	
		Aangedraaid met sleutel	1000	●	Zie afbeelding B	
		Half vermogen	0-1450		530 (720)	
		Vol vermogen	0-1900		1000 (1360)	
Achteruit	ALLE	Vol vermogen	0-1900		1000 (1360)	

† K<sub>PA</sub> = 3dB meetonnauwkeurigheid

‡ K<sub>WA</sub> = 3dB meetonnauwkeurigheid

\* K = Meetonnauwkeurigheid bij K (Trillings)

In overeenstemming met UL STD. 62841-1 & 62841-2-2.  
 Gecertificeerd in overeenstemming met CSA STD. C22.2 No. 62841-1 & 62841-2-2.

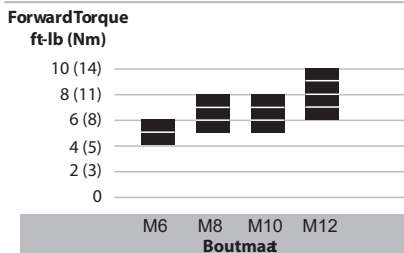
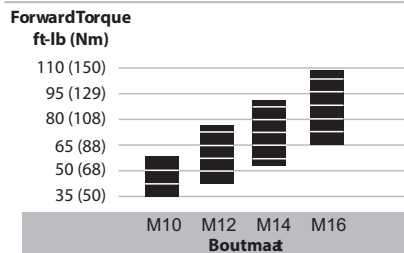

Afbeelding A— Aangedraaid  
met de handAfbeelding B— Aangedraaid  
met sleutel**OPMERKING**

De in afbeelding A en B weergegeven aanhaalmomenten zijn bij benadering. Het werkelijke aanhaalmoment is afhankelijk van de toepassing en kan verschillen van de waarden die in het diagram worden vermeld.

**Smering**

Verwijder klopmachinebehuizing om aanbeeld, inslagtoestelonderdelen en mechanisme in te smeren. Breng het vet gelijkmatig en spaarzaam aan. Een overmaat aan vet resulteert in een trage werking. Zie tekening nr. 48380273 en de onderstaande tabel. De onderhoudsfrequentie wordt weergegeven in een cirkelvormige pijl met h=uren, d=dagen en m=maanden reëel gebruik.

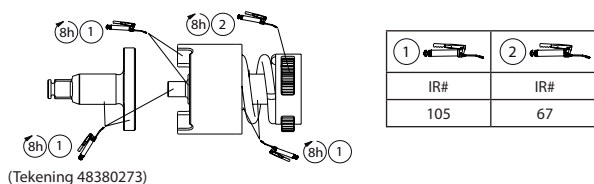
**Taaklampje****OPGELET**

- Het taaklampje leent zich niet voor zelfonderhoud. Reparatie mag uitsluitend door een erkend servicecentrum van Ingersoll Rand worden uitgevoerd. Onderhoud door de gebruiker kan leiden tot elektrische schokken, brand en/of lichamelijk letsel.
- Het gebruik van controlemechanismen of verrichten van aanpassingen aan de apparatuur of de uitvoering van procedures anders dan hier gespecificeerd kan gevaarlijke blootstelling aan straling tot gevolg hebben.
- De lichtbron in deze lamp kan niet worden vervangen. Wanneer de lichtbron stopt met werken, dient de hele lamp te worden vervangen.

**Helderheid en zaklampmodus aanpassen**

1. Stel de richtingschakelaar in op neutraal om het taaklampje in te stellen.
  2. Haal de trekker over om te wisselen tussen de verschillende opties voor helderheid of om de lamp uit te schakelen.
  3. Stel de richtingschakelaar in op Voorwaarts of Omgekeerd om de gewenste helderheidsinstelling op te slaan en het apparaat te gebruiken.
- Zie afbeelding 2 op pagina 2.

**OPMERKING**

In de neutrale stand blijft het apparaat 10 minuten werken in de taaklampmodus.

**Onderdelen en onderhoud**

Reparatie en onderhoud van dit gereedschap mogen uitsluitend door een erkend servicecentrum worden uitgevoerd. Voor alle communicatie wendt u zich tot de dichtstbijzijnde Ingersoll Rand vestiging of dealer.

**Milieubescherming**

Als het elektrische Ingersoll Rand product niet meer wordt gebruikt vanwege ouderdom, slijtage of defecten, moet het worden gerecycled. Houd u in dat verband aan de geldende normen en regels (overheid, bedrijf, enz.). Het niet op gepaste wijze afvoeren, kan gevaar opleveren voor het milieu.

**Identificatie van symbolen**

---



Stuur afvalmateriaal terug voor recycling.



Voeg dit product niet bij huishoudelijk afvalmateriaal..



Product bevat Lithium-ion. Voeg dit product niet bij huishoudelijk afvalmateriaal.

De originele instructies zijn opgesteld in het Engels. Andere talen zijn een vertaling van de originele instructies.

## Produktsikkerhedsinformation

### Anvendelsesområder:

Disse ledningsfri slagøgler er udformet til at fjerne og installere gevindskårne lukkemekanismer.

### ADVARSEL

**⚠ ADVARSEL:** Læs alle sikkerhedsadvarsler, instruktioner, illustrationer og specifikationer, der følger med el-værktøjet. Hvis ikke advarslerne og vejledningen følges, kan det føre til elektrisk stød, brand og/eller alvorlig personskade. Gem alle advarsler og vejledninger til fremtidig reference.

- **Genbrug eller bortskaf batterierne på forsvarlig vis. Stik ikke hul i eller afbrænd batterierne.** Ukorrekt bortskaffelse kan skade miljøet eller forårsage personskade.
- **Brug kun værktøjerne med Ingersoll Rand-oplader og -batterier med den korrekte spænding.** Brugen af andre batterier kan skabe risiko for brand, personskade eller ejendomsbeskadigelse.

For yderligere information henvises der til formular 04581146 i sikkerhedsvejledningen til de ledningsfri slagøgler, formular 10567832 i vejledningen med sikkerhedsinformation til batteriopladeren samt formular 10567840 i vejledningen med sikkerhedsinformation til batteriet.

Vejledninger kan downloades fra [ingersollrand.com](http://ingersollrand.com)

### IQ<sub>v</sub>-effektstyringssystem

Det smarte kontrolstyringssystem på denne model kan justeres med effektregulatoren. Vælg effekttilstand ved at dreje vælgeren bagpå værktøjet og rette markeringen ind efter den ønskede indstilling. Hver tilstand giver smart effektstyring ved Fremad og fuld effekt ved Tilbage. Se billede nr. 1 på side 2.





Tilstand	Navn	Beskrivelse
	Spændt til håndkraft	Drejningsmomentbegrænsende, automatisk sluk
	Spændt til topnøglekraft	
	Mellemeffekt	Drejningsmomentbegrænsende, kører kontinuerligt
	Maks. effekt	Maksimalt drejningsmoment, kører kontinuerligt

### ADVARSEL

Slagnågl er ikke momentnågl. Forbindelser, som kræver specifikt moment, skal kontrolleres med en momentmåler efter fitting med en slagnågle. Forkert strammede fastgøringsanordninger kan blive løse og medføre personskade.

### Produktspecifikationer

Værktøjsmodel	Spænding	Drev		Lydniveau dB(A) (EN 60745)		Batterimodel - BL2010, BL2022		
						Slag Pr. Minut	Vibrations (m/s <sup>2</sup> ) (EN 60745)	
	V, DC	Type	Størrelse	†Tryk (L <sub>p</sub> )	‡Effekt (L <sub>w</sub> )	bpm	Niveau	*K
W7152	20	Kvadrat	1/2"	95	106	2450	17.0	3.7
W7152P		Kvadrat (stiftelholder)						
W7252		Kvadrat 2" Forlænget	3/4"	92	103		17.2	2.3
W7172		Kvadrat					16.6	1.9

Værktøjsmodel - W7152, W7152P, W7172, and W7252					Batterimodel - BL2010, BL2022	
Smart effektstyring				Tomgangshastighed	Afspårring	Max Maks. moment
Retning	Tilstand	Navn	ft-lb (Nm)			
Fremad		Spændt til håndkraft	600	●	Se figur A	
		Spændt til topnøglekraft	1000	●	Se figur B	
		Mellemeffekt	0-1450		530 (720)	
		Maks. effekt	0-1900		1000 (1360)	
Tilbagegående	ALLE	Maks. effekt	0-1900		1000 (1360)	

† K<sub>DA</sub> = 3dB måtosikkerhet

‡ K<sub>WA</sub> = 3dB måtosikkerhet

\* K = måtosikkerhet (Vibrations)

Udfylder kraven for UL STD. 62841-1 & 62841-2-2.  
Certificeret enligt CSA STD. C22.2 No. 62841-1 & 62841-2-2.

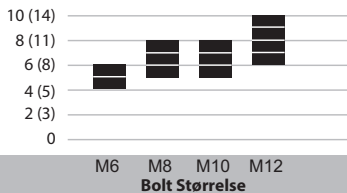
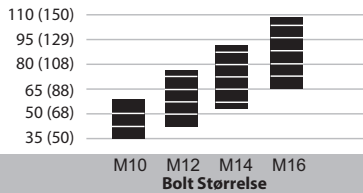

Figur A —  Spændt til håndkraftForward drejningsmoment  
ft-lb (Nm)Figur B —  Spændt til topnøgleråbForward drejningsmoment  
ft-lb (Nm)**OBS**

Drejningsmomentværdier vist i figur A g B er cirkelværdier. Faktisk drejningsmoment kan påvirkes af anvendelsen og kan variere fra de viste værdier på grafen.

**Smøring**

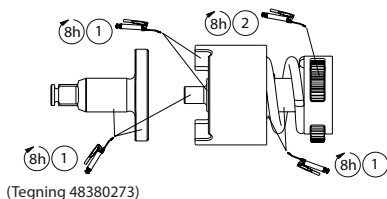
Afmonter hammerkabinettet for at smøre ambolten, slagmekanismen og gearene. Fordel fedtet jævnt og med måde. En overdreven ophobning af fedt vil resultere i langsom drift. Se illustration 48380273 og nedenstående tabel. Vedligeholdelseshyppigheden vises med en rund pil og defineres som t=timer, d=dage og m=måneder for reel brug.



	
IR#	IR#
105	67

**Arbejdslampe****⚠ FORSIGTIG**

- Arbejdslampen kan ikke serviceres af brugeren. Reparationer må kun udføres af et autoriseret Ingersoll Rand-servicecenter. Serviceringer foretaget af brugeren kan resultere i elektrisk stød, brand og/eller alvorlig personskade.
- Brug af kontroller eller justeringer eller udførelse af andre procedurer end de heri specificerede kan resultere i farlig strålingseksponering.
- Dette armatur's lyskilde kan ikke udskiftes. Når lyskilden når enden af sin levetid, skal hele armaturet udskiftes.

**Juster lystyrke og lommelygtetilstand**

1. Sæt retningskontakten til neutral for at indstille arbejdslyset.
2. Træk i udløseren for at gå gennem lystyrkeindstillingerne eller slukke for lyset.
3. Placer retningskontakten til Fremad eller Tilbage for at gemme den ønskede lystyrkeindstilling og begynde at bruge værktøjet.

Se illustration # 2 på side 2.

**OBS**

I neutral vil værktøjet være i arbejdslampetilstand i 10 minutter.

**Dele og vedligeholdelse**

Reparation og vedligeholdelse af værktøjet må kun foretages af et autoriseret servicecenter.

Al korrespondance bedes stilet til det nærmeste **Ingersoll Rand**-kontor eller -distributør.

**Miljøbeskyttelse**

Når brugstiden for **Ingersoll Rand**-el-produktet er udløbet, skal det sendes til genbrug i overensstemmelse med de gældende standarder og regler (lokale, nationale, europæiske osv.). Forkert bortskaffelse kan skade miljøet.

**Symbolidentifikation**

Returnér affald mhp. genbrug.



Dette produkt må ikke bortskaffes med almindeligt affald.



Produktet indeholder litiumion.  
Dette produkt må ikke bortskaffes med almindeligt affald.

Den originale vejledning er på engelsk. Andre sprog er en oversættelse af den originale vejledning.

## Produktsäkerhetsinformation

### Avsedd användning:

Dessa sladdlösa slående muttermaskiner är utformade för att lossa och dra åt gängade fästelement.

### VARNING

**⚠ VARNING:** Läs alla säkerhetsvarningar, instruktioner, illustrationer och specifikationer som levereras tillsammans med detta elverktyg. Om du inte följer varningar och instruktioner riskerar du att utsätta dig för elstöt, brand och/eller allvarliga skador. Spara alla varningar och instruktioner för framtida referens.





- **Återvinn eller kassera batterierna på ett ansvarsfullt sätt.** Punktera eller bränn inte batterierna. Olämplig kassering kan skada miljön eller orsaka personskada.
- **Använd endast verktygen med Ingersoll Rand batterier och laddare med lämplig spänning.** Att använda några andra batterier kan skapa en brandfara, personskada eller sakskada.

För mer information, se säkerhetsinformation för sladdlösa slående muttermaskiner Form 04581146, säkerhetsinformation för batteriladdare Form 10567832 och säkerhetsinformation för batteri Form 10567840.

Manualerna kan laddas ner från [ingersollrand.com](http://ingersollrand.com)

### IQ<sup>v</sup>-effektregleringsystem

Det intelligenta regelsystemet på den här modellen kan justeras med effektregulatorn. Välj effektläge genom att vrida ratten på verktygets bakre del samtidigt som du anpassar skåran till avsedd inställning. Varje läge möjliggör intelligent effektreglering framåt och full effekt bakåt. Se bild 1 på sidan 2.





Läge	Namn	Beskrivning
	Handåtdragning	Begränsat vridmoment, automatisk avstängning
	Nyckelåtdragning	
	Mellaneffekt	Begränsat vridmoment, kontinuerlig körning
	Högsta effekt	Högsta vridmoment, kontinuerlig körning

### VARNING

Slående verktyg är inte momentnycklar. Förband som kräver ett visst moment måste kontrolleras med en momentmätare efter att de monterats med ett slående verktyg. Fästdon som kopplats felaktigt kan lossa och orsaka skada.

### Produktspecifikationer

Modell	Spänning	Drivning		Ljudnivå dB(A) (EN 60745)		Batteri Modell - BL2010, BL2022		
						Slag per minut	Vibrations (m/s <sup>2</sup> ) (EN 60745)	
						bpm	Niva	*K
W7152	20	Fyrkant	1/2"	95	106	2450	17.0	3.7
W7152P								
W7252		Fyrkant 2" Utdragen	3/4"	92	103		16.6	2.3
W7172		Fyrkant						

Modell - W7152, W7152P, W7172, and W7252					Batteri Modell - BL2010, BL2022	
Intelligent Power Control			Ingen belastning Hastighet	Stänga av	Max Vridmoment	
Riktning	Läge	Namn			ft-lb (Nm)	
Fram		Handåtdragning	600	●	Se figur A	
		Nyckelåtdragning	1000	●	Se figur B	
		Mellaneffekt	0-1450		530 (720)	
		Högsta effekt	0-1900		1000 (1360)	
Omvänd	ALLA	Högsta effekt	0-1900		1000 (1360)	

† K<sub>vak</sub> = 3dB mätosäkerhet

‡ K<sub>va</sub> = 3dB mätosäkerhet

\* K = mätosäkerhet (Vibrations)

Uppfyller kraven för UL STD. 62841-1 & 62841-2-2.  
Certifierad enligt CSA STD. C22.2 No. 62841-1 & 62841-2-2.



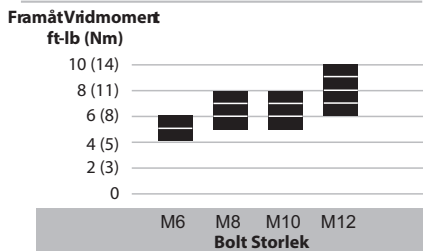
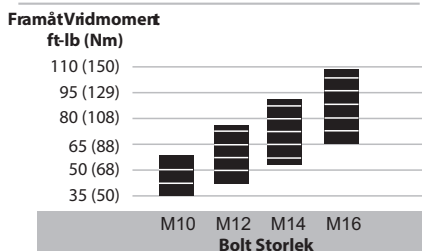

Figur A—  HandåtdragningFigur B—  Nyckelåtdragning**OBS**

Vridmomentvärdena som anges i figur A och B är ungefärliga. Det verkliga vridmomentet kan påverkas av applikationen och kan således skilja sig från de värden som anges i tabellen.

**Smörjning**

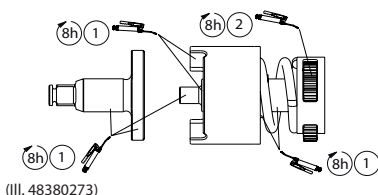
Ta bort hammarhylsan för att smörja städet, slagmekanismen och kugghjulen. Applicera fettet jämt och sparsamt. För mycket ackumulerat fett kommer att försämma driften. Se ritning 48380273 och tabellen nedan. Underhållsintervallen visas i runda pilar och definieras som h=timmar, d=dagar och m=månader av faktisk brukstid.



	
IR#	IR#
105	67

**Arbetslampan****VAR FÖRSIKTIG**

- Arbetslampan är inte användarvänlig. Reparation får endast utföras på en av Ingersoll Rand auktoriserad reparationsverkstad. Service utförd av användaren kan resultera i elektrisk stöt, brand och/eller allvarlig personskada.
- Bruk av reglage, justeringar eller procedurer som skiljer sig från de som specificeras kan resultera i skadlig strålning.
- Ljuskällan för den här lampan kan inte bytas. Hela lampan måste bytas när ljuskällan när slutet på sin livslängd.

**Justera ljusstyrkan och ficklampsläget**

1. Ställ in arbetslampan genom att föra rikttningsreglaget till neutralläget.
2. Tryck på avtryckaren för att gå igenom alternativen för ljusstyrka eller släcka lampan.
3. För rikttningsreglaget till framåt- eller bakåtläget för att spara önskat alternativ för ljusstyrka och börja använda verktyget.

Se illustration # 2 på sidan 2.

**OBS**

I neutralläget förblir verktyget i arbetslampsläget i 10 minuter.

**Delar och underhåll**

Reparation och underhåll på verktyg bör bara utföras av en auktoriserad reparationsverkstad.

All kommunikation hänvisas till närmaste **Ingersoll Rand**-kontor eller -distributör.

**Miljöskydd**

När livslängden för **Ingersoll Rands** elektriska produkt har förflutit måste det återvinnas i enlighet med alla tillämpbara regler och lagar (lokala, kommunala, statliga etc.). Olämplig kassering kan skada miljön.

**Identifiering av symboler**

Returnera kasserat material för återvinning.



Kassera inte den här produkten tillsammans med hushållssopor.



Produkten innehåller litiumjon.  
Kassera inte den här produkten tillsammans med hushållssopor.

Originalinstruktionerna är skrivna på engelska. Andra språk utgör en översättning av originalinstruktionerna.

## Sikkerhetsinformasjon for produktet

### Tiltenkt bruk:

Disse trådløse slagnøklene er fremstillet til å fjerne og montere gjengede festeanordninger.

## ⚠ ADVARSEL

**⚠ ADVARSEL:** Les alle sikkerhetsadvarsler, instruksjoner, illustrasjoner og spesifikasjoner som følger med elektroverktøyet. Manglende etterlevelse av advarsler og instruksjoner kan føre til elektrisk sjokk, brann og/eller alvorlig skade. Ta vare på alle advarsler og instruksjoner til senere bruk.





- **Batterier skal gjenvinnes eller avhendes på en forsvarlig måte.** Punkter eller brenn ikke batterier. Feilavhenging kan utgjøre en miljøfare eller føre til personskade.
- **Bruk bare verktøy med Ingersoll Rand batterier med korrekt spenning.** Bruk av andre batterier kan utgjøre en fare for brann, personskade eller eiendomsskade.

For ytterligere informasjon henvises det til skjema 04581146 i sikkerhåndboken til den trådløse slagnøkkelen, samt skjema 10567832 i sikkerhåndboken til batteriladeren og skjema 10567840 i sikkerhåndboken til batteriet.

Håndbøker kan lastes ned fra [ingersollrand.com](http://ingersollrand.com)

## IQV-strømkontrollsystem

Det intelligente kontrollsystemet på denne modellen kan justeres med strømregulatoren. Velg strømmodus ved å dreie skiven på baksiden av verktøyet og innrett sporet til ønsket innstilling. Hver modus gir intelligent strømkontroll i Fremover-modus og full kraft i Revers. Se illustrasjon nr. 1 på side 2.





Modus	Navn	Beskrivelse
	Stramming med hånd	Momentbegrensning, automatisk avstenging
	Stramming med nøkkel	
	Middels kraft	Momentbegrensning, fortløpende kjøring
	Maks. kraft	Maksimum moment, fortløpende kjøring

## ⚠ ADVARSEL

Slagnøkler er ikke momentnøkler. Koblinger som krever et spesifikt moment må kontrolleres med en momentmåler etter bruk av en slagnøkkel. Festeanordninger med feil moment kan løse og forårsake skade.

## Produktspesifikasjoner

Verktøymodell	Spenning	Drivmek-anisme		Størrelse dB(A) (EN 60745)		Batterimodell - BL2010, BL2022		
		Type	Størrelse	†Trykk (L <sub>p</sub> )	‡Effekt (L <sub>w</sub> )	Slag per minutt	Vibrasjons (m/s <sup>2</sup> ) (EN 60745)	
	V, DC					bpm	Nivå	*K
W7152	20	Firkant	1/2"	95	106	2450	17.0	3.7
W7152P		Firkant (stifholder)						
W7252		Firkant 2" Forlenget	3/4"	92	103		17.2	2.3
W7172		Firkant					16.6	1.9

Verktøymodell - W7152, W7152P, W7172, and W7252					Batterimodell - BL2010, BL2022	
Intelligent Strømkontroll			Hastighet uten belastning	Avstengning	Maksimum vridningsmoment	
Retning	Modus	Navn			ft-lb (Nm)	
Fremover		Stramming med hånd	600	●	Se fig. A	
		Stramming med nøkkel	1000	●	Se fig. B	
		Middels kraft	0-1450		530 (720)	
		Maks. kraft	Maks. kraft	0-1900		1000 (1360)
Bakover	ALLE	Maks. kraft	0-1900		1000 (1360)	

† K<sub>DA</sub> = 3dB målesikkerhet

‡ K<sub>WA</sub> = 3dB målesikkerhet

\* K = målesikkerhet (Vibrasjons)

I henhold til UL STD. 62841-1 & 62841-2-2.  
Sertifisert til CSA STD. C22.2 No. 62841-1 & 62841-2-2.

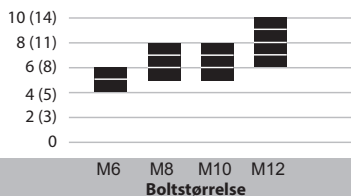
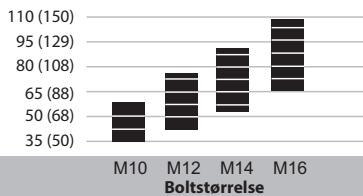

Figur A—  Stramming med håndForward dreiemoment  
ft-lb (Nm)Figur B—  Stramming med nøkelForward dreiemoment  
ft-lb (Nm)**MERK**

Dreiemomentverdier vist i fig. A og B er omtrentlige. Faktisk dreiemoment kan påvirkes av bruken og kan avvike fra verdiene som vises i diagrammet.

**Smøring**

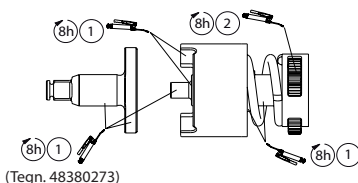
Fjern hammerbeholderen for å påføre smøremiddel på ambolt, anordning for støtmekanisme og gir. Sørg for å smøre et jevnt og tynt lag. Overdreven smøring vil redusere yteevnen. Se tegning 48380273 og tabellen under. Vedlikeholdsfrekvens vises i den sirkulære pilens retning og angis som h=timer, d= dager og m=måneder.



	
IR#	IR#
105	67

**Arbeidslampe****⚠ OBS!**

- Bruker kan ikke utføre service på lampen. Reparasjoner skal bare utføres på et servicesenter autorisert av Ingersoll Rand. Service utført av bruker kan føre til elektrisk støt, brann og/eller alvorlig personskade.
- Bruk av kontroller eller justeringer eller utføring av andre prosedyrer enn de som er angitt heri, kan medføre eksponering mot farlig stråling.
- Lyskilden i denne lampeenheten kan ikke skiftes ut. Når lyskilden når slutten av sin levetid, må hele lampeenheten skiftes ut.

**Justere lysstyrke og blinkmodus**

1. For å stille inn arbeidsliset, setter du retningsbryteren i nøytral.
2. Trekk i utløseren for å gå gjennom alternativene for lysstyrke eller slå av lyset.
3. Plasser retningsbryteren i Fremover eller Revers for å lagre ønsket innstilling for lysstyrken og begynne bruken av verktøyet.

Se illustrasjon # 2 på side 2.

**MERK**

Når stilt i nøytral, vil verktøyet bli værende i arbeidslampemodus i 10 minutter.

**Reservedeler og vedlikehold**

Reparasjon og vedlikehold av verktøyet skal bare utføres av et autorisert servicesenter.

Alle kommunikasjoner henvises til nærmeste **Ingersoll Rand** kontor eller distributør.

**Miljøbeskyttelse**

Et gammelt **Ingersoll Rand** kraftprodukt skal gjenvinnes i henhold til gjeldende standarder og regelverk (lokale og statlige). Feilavhending kan utgjøre en miljøfare.

**Symbolidentifikasjon**

Returner avfallsmateriale for gjenvinning.



Kast ikke produktet sammen med husholdningsavfall.



**Li-ion**

Produktet inneholder litium-ion.  
Kast ikke produktet sammen med husholdningsavfall.

De originale instruksjonene er på engelsk. Andre språk er en oversettelse av de originale instruksjonene.

## Tietoja tuoteturvallisuudesta

### Käyttötarkoitus:

Nämä johdottomat impaktiavaimet on suunniteltu kierteillä varustettujen kiinnikkeiden irrottamiseen ja asentamiseen.

## VAROITUS

**VAROITUS:** Lue kaikki tämän voimatyökalun mukana tulevat varoitukset, ohjeet, kuvat ja tekniset tiedot. Varoitusten ja ohjeiden laiminlyönti voi aiheuttaa sähköiskun, tulipalon ja/tai vakavan loukkaantumisen. Säilytä kaikki varoitukset ja ohjeet myöhempiä käyttöä varten.





- **Kierrätä tai hävitä akut vastuullisella tavalla.** Älä lävistä tai polta akkuja. Väärä hävitystapa voi vaarantaa ympäristön tai aiheuttaa henkilövahinkoja.
- **Käytä työkaluja vain Ingersoll Randin akuilla ja laturilla, joissa on oikea jännite.** Jonkun muun akun käyttö saattaa aiheuttaa tulipalon, henkilö- tai omaisuusvahinkojen vaaran.

Lisätietoja on johdottoman impaktiavaimen tuoteturvallisuuden lomakkeessa 04581146, akkulatorin tuoteturvallisuuslomakkeessa 10567832 ja akun tuoteturvallisuuslomakkeessa 10567840.

Ohjeet voi ladata osoitteesta [ingersollrand.com](http://ingersollrand.com)

## IQV-tehonsäätöjärjestelmä

Tämän mallin älykästä hallintajärjestelmää voidaan säätää tehonsäätimellä. Valitse tehotila kääntämällä työkalun takaosassa olevaa valitsinta ja kohdistamalla lovi haluttuun asetukseen. Kussakin tilassa on älykäs tehonsäätö Eteenpäin-asennossa ja täysi teho Taaksepäin-asennossa. Katso kuvaa 1 sivulla 2.





Tila	Nimi	Kuvaus
	Käsin kiristetty	Momenttia rajoittava, automaattinen katkaisu
	Avaimella kiristetty	
	Keskiteho	Momenttia rajoittava, jatkuva käynti
	Enimmäisteho	Enimmäismomentti, jatkuva käynti

## VAROITUS

Impaktiavaimet eivät ole momenttivääntimiä. Tietyn momentin vaativat liitokset on tarkistettava momenttimittarilla impaktiavaimella asennuksen jälkeen. Väärään momenttiin kiristetyt kiinnikkeet voivat irrota ja aiheuttaa vammoja.

## Tuotteen tekniset tiedot

Työkalun malli	Jännite V, DC	Käyttölaite		Melutaso dB(A) (EN 60745)		Akun malli - BL2010, BL2022		
		Tyyppi	Koko	†Paine (L <sub>p</sub> )	‡Teho (L <sub>w</sub> )	Iskujen määrä	Värinä (m/s <sup>2</sup> )	
						minuutissa	(EN 60745)	
					bpm	Taso	*K	
W7152	20	Neliskulmainen	1/2"	95	106	2450	17.0	3.7
W7152P		Neliskulmainen (tapin pidike)						
W7252		Neliskulmainen, 2" Laajennettava					3/4"	92
W7172		Neliskulmainen	16.6	1.9				

Työkalun malli - W7152, W7152P, W7172, and W7252					Akun malli - BL2010, BL2022		
Suunta	Älykäs Tehonsäätö		Nopeus kuormittamattomana	Katkaisu	Suurin momentti		
	Tila	Nimi			ft-lb (Nm)		
Eteenpäin		Käsin kiristetty	600	●	Katso kuvaa A		
		Avaimella kiristetty	1000	●	Katso kuvaa B		
		Keskiteho	0-1450		530 (720)		
		Enimmäisteho	0-1900		1000 (1360)		
Taaksepäin	<b>KAIKKI</b>	Enimmäisteho	0-1900		1000 (1360)		

† K<sub>DA</sub> = 3dB mittauksen epävarmuus

‡ K<sub>WA</sub> = 3dB mittauksen epävarmuus

\* K = mittauksen epävarmuus (Värinä)

Noudattaa UL STD. 62841-1 & 62841-2-2.  
Sertifioitu CSA STD. C22.2 No. 62841-1 & 62841-2-2.

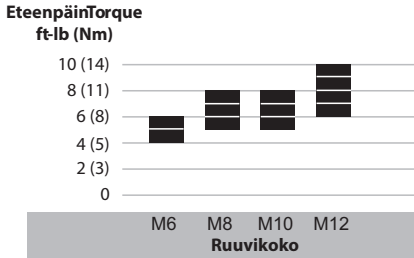
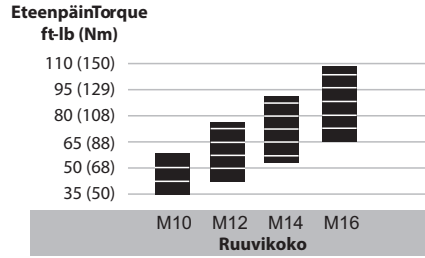
Kuva A—  KäsinkiristettyKuva B—  Avaimellakiristetty**HUOMAUTUS**

Kuvien A ja B momenttiarvot ovat likimääräisiä. Todellinen momentti saattaa vaihdella käyttökohteittain ja poiketa kaaviossa esitetyistä arvoista.

**Voitelu**

Poista iskurikotelo lisätäksesi voiteluainetta alasimeen, iskumekanismikokoonpanoon ja vaihteisiin. Levitä rasvaa tasaisesti ja säästeliäästi. Liiallinen rasvamäärä hidastaa toimintaa. Katso piirustusta 48380273 ja alla olevaa taulukkoa. Huoltovali osoitetaan ympyränuolella ja määritetään todellisiin käyttötunteina (h), -päivinä (d) ja -kuukausina (m).

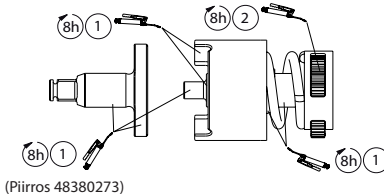
**Työvalo****VARO**

- Käyttäjä ei voi huoltaa työvaloa. Vain Ingersoll-Randin valtuuttama huoltokorjauskeskus saa korjata ja huoltaa työvaloa. Käyttäjän tekemästä huollosta voi olla seurauksena sähköisku, tulipalo tai vakava loukkaantuminen.
- Hallintalaitteiden käyttö tai säätöjen tekeminen muuten kuin tässä asiakirjassa esitetyllä tavalla tai muiden kuin tässä asiakirjassa esitettyjen toimenpiteiden tekeminen saattaa aiheuttaa vaarallisen säteilyaltistuksen.
- Tämän valaisimen valonlähde ei ole vaihdettavissa. Kun valonlähteen käyttöikä päättyy, koko valaisin on vaihdettava.

**Kirkkauden säätö ja taskulampputila**

1. Aseta suuntakytkin vapaalle työvalon käyttöönottamista varten.
2. Vetämällä liipaisinta voit vaihtaa kirkkausasetusta tai sammuttaa valon.
3. Asettamalla suuntakytkimen Eteenpäin- tai Taaksepäin-asentoon voit tallentaa halutun kirkkausasetuksen ja aloittaa työkalun käytön.

Katso kuva # 2 sivulla 2.

**HUOMAUTUS**

Kytkimen ollessa vapaalla työkalu pysyy työvalotilassa 10 minuutin ajan.

**Osat ja huolto**

Vain valtuutettu huoltokorjauskeskus saa korjata ja huoltaa tätä työkalua.

Hoida viestintä lähimmän Ingersoll Randin toimiston tai jakelijan kanssa.

**Ympäristön suojeleminen**

Kun Ingersoll Randin sähkötuotteen käyttöikä on ohi, se on kierrätettävä voimassa olevien standardien ja säädösten mukaisesti (paikalliset, osavaltiokohtaiset, maakohtaiset jne.). Väärä hävitystapa voi vahingoittaa ympäristöä.

**Symbolin tunniste**

Palauta jätemateriaali kierrätettäväksi.



Älä hävitä tätä tuotetta kotitalousjätteen mukana.



Li-ion

Tuote sisältää litiumionia.  
Älä hävitä tätä tuotetta kotitalousjätteen mukana.

Alkuperäiset ohjeet ovat englanninkielisiä. Muut kielet ovat alkuperäisen ohjeen käännöksiä.



## Informações de Segurança do Produto

### Utilização Prevista:

Estas Chaves de Impacto Sem Fios destinam-se à remoção e à instalação de dispositivos de fixação roscados.

### AVISO

**AVISO:** Leia todos os avisos de segurança, instruções, ilustrações e especificações fornecidos com esta ferramenta elétrica. O não cumprimento dos avisos e das instruções pode resultar em choques eléctricos, incêndios e/ou ferimentos graves. Conserve todos os Avisos e instruções para futura referência.





- **Elimine ou recicle as baterias de forma responsável.** Não perfure nem queime as baterias. Uma eliminação incorrecta pode prejudicar o ambiente ou causar lesões pessoais.
- **Utilize exclusivamente Ferramentas com o carregador de baterias e as baterias da Ingersoll Rand com a tensão adequada.** A utilização de outras baterias pode dar azo a riscos de incêndio, lesões ou danos materiais.

Para obter informações mais detalhadas, consulte o manual com as informações de segurança da Chave de Impacto Sem Fios, com a referência 04581146, o manual com as informações de segurança do Carregador de Baterias, com a referência 10567832, e o manual com as informações de segurança da Bateria, com a referência 10567840.

Pode transferir manuais do seguinte endereço da Internet: [ingersollrand.com](http://ingersollrand.com)

### Sistema de controlo de potência IQ<sup>v</sup>

O sistema de gestão de controlo inteligente deste modelo pode ser ajustado com o regulador de potência. Selecciono o modo de potência rodando o indicador que se encontra na parte posterior da ferramenta e alinhe o entalhe com a definição pretendida. Cada modo proporciona um controlo de potência inteligente na direcção de avanço e de potência máxima na direcção de recuo. Consulte a imagem n.º 1 na página 2.





Modo	Nome	Descrição
	Aperto manual	Limitação de binário, desactivação automática
	Aperto com chave	
	Potência intermédia	Limitação de binário, funcionamento contínuo
	Potência máxima	Binário máximo, funcionamento contínuo

### AVISO

As chaves de impacto não são chaves dinamométricas. As ligações que requerem um binário de aperto específico devem ser verificadas com uma chave dinamométrica depois de apertadas com uma chave de impacto. Os dispositivos de fixação apertados com um binário de aperto incorrecto podem soltar-se e causar lesões.

### Especificações do Produto

Modelo da ferramenta	Tensão	Mecanismo de Accionamento		Nível de Ruído dB(A) (EN 60745)		Modelo da bateria - BL2010, BL2022		
						Impactos por Minuto	Vibrações (m/s <sup>2</sup> ) (EN 60745)	
	V, DC	Tipo	Tamanho	†Pressão (L <sub>p</sub> )	‡Potência (L <sub>w</sub> )	bpm	Nível	*K
W7152	20	Quadra	1/2"	95	106	2450	17.0	3.7
W7152P		Quadra (retentor de pinos)						
W7252		Quadrado 2" Prolongada						
W7172		Quadra	3/4"	92	103		16.6	1.9

Modelo da ferramenta - W7152, W7152P, W7172, and W7252					Modelo da bateria - BL2010, BL2022	
Controlo de potência inteligente				Velocidade Sem Carga	Corte	Binário Máx. ft-lb (Nm)
Direcção	Modo	Nome				
para a frente		Aperto manual	600	●	Consulte a Figura A	
		Aperto com chave	1000	●	Consulte a Figura B	
		Potência intermédia	0-1450		530 (720)	
		Potência máxima	0-1900		1000 (1360)	
Reverso	TODOS	Potência máxima	0-1900		1000 (1360)	

† Incerteza de medida K<sub>PA</sub> = 3dB

‡ Incerteza de medida K<sub>WA</sub> = 3dB

\* Incerteza de medida K (Vibrações)

Em conformidade com a UL STD. 62841-1 & 62841-2-2.  
Certificado para CSA STD. C22.2 No. 62841-1 & 62841-2-2.

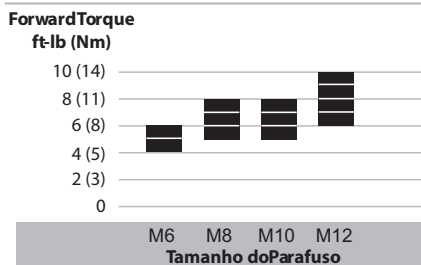
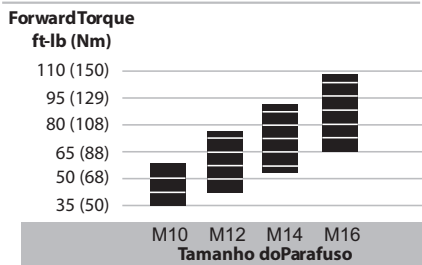
Figura A—  Aperto manualFigura B—  Aperto com chave**NOTA**

Os valores de binário apresentados nas Figuras A e B são valores aproximados. O binário real pode ser afectado pela aplicação e ser diferente dos valores apresentados no gráfico.

**Lubrificação**

Remover a cobertura do martelo para lubrificar a bigorna, o conjunto do mecanismo de impacto e as engrenagens. Aplique a massa lubrificante de forma uniforme e na quantidade adequada. Uma acumulação excessiva de massa lubrificante dá azo a uma operação mais lenta. Ver o desenho 48380273 e a tabela abaixo. A frequência de manutenção é indicada por uma seta circular e definida como h=horas, d=dias e m=meses de utilização real.

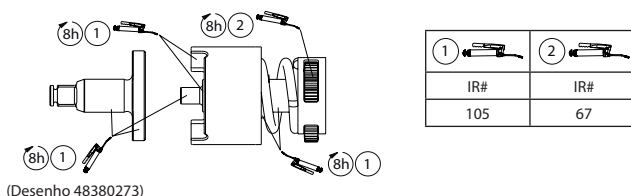

(Desenho 48380273)

**Lanterna****ATENÇÃO**

- A lanterna não pode ser reparada pelo utilizador. A sua reparação só deve ser levada a cabo por um Centro de Assistência Técnica Autorizado da Ingersoll Rand. Uma reparação efectuada pelo utilizador pode dar origem a choques eléctricos, incêndios e/ou lesões pessoais graves.
- A utilização de controlos ou ajustes ou o desempenho de procedimentos diferentes dos aqui especificados pode resultar numa exposição perigosa a radiações.
- A fonte de luz deste candeeiro não é substituível; quando a fonte de luz atingir o seu fim de vida, será necessário substituir todo o candeeiro.

**Ajuste da luminosidade e modo de lanterna**

1. Para accionar o modo de lanterna, coloque o interruptor direccional na posição neutra.
  2. Puxe a alavanca para alterar entre as opções de luminosidade ou para desligar a luz.
  3. Coloque o interruptor direccional na direcção de avanço ou de recuo para guardar a definição de luminosidade pretendida e começar a utilizar a ferramenta.
- Consulte a ilustração # 2 na página 2.

**NOTA**

Na posição neutra, a ferramenta irá permanecer no modo de lanterna durante 10 minutos.

**Peças e Manutenção**

A reparação e a manutenção da ferramenta só devem ser levadas a cabo por um Centro de Assistência Técnica Autorizado. Para qualquer assunto, contacte o escritório ou o distribuidor da Ingersoll Rand mais próximo.

**Protecção do Ambiente**

Quando a vida útil de um produto eléctrico da Ingersoll Rand chega ao fim, ele tem de ser reciclado de acordo com todas as normas e os regulamentos aplicáveis (locais, estaduais, nacionais, federais, etc.). Se a bateria for deitada fora de modo incorrecto pode prejudicar o ambiente.

**Identificação dos Símbolos**



Devolver para reciclagem.



Não juntar este produto ao lixo doméstico.



Li-ion

Este produto contém iões de lítio.  
Não juntar este produto ao lixo doméstico.

As instruções originais estão redigidas na língua inglesa, e encontram-se traduzidas noutros idiomas.

## Πληροφορίες ασφάλειας προϊόντος

### Προοριζόμενη χρήση:

Αυτά τα κρουστικά δραπανοκατάβιδα μπαταρίας έχουν σχεδιαστεί για την αφαίρεση και την εγκατάσταση σφικτήρων με σπείρωμα.

## ⚠ ΠΡΟΕΙΔΟΠΟΙΗΣΗ

**⚠ ΠΡΟΕΙΔΟΠΟΙΗΣΗ:** Διαβάστε όλες τις προειδοποιήσεις ασφαλείας, οδηγίες, εικόνες και προδιαγραφές που παρέχονται με το συγκεκριμένο ηλεκτρικό εργαλείο. Η μη τήρηση των προειδοποιήσεων και των οδηγιών και των οδηγιών μπορεί να οδηγήσει σε ηλεκτροπληξία, πυρκαγιά και / ή σοβαρό τραυματισμό. Αποθηκεύστε όλες τις Προειδοποιήσεις και τις οδηγίες για μελλοντική αναφορά.





- **Φροντίστε για την κατάλληλη ανακύκλωση ή διάθεση των μπαταριών.** Μην τρυπάτε και μην καίτε τις μπαταρίες. Η εσφαλμένη διάθεση ενδέχεται να θέσει σε κίνδυνο το περιβάλλον ή να προκαλέσει τραυματισμό.
- **Χρησιμοποιείτε τα εργαλεία μόνο με μπαταρίες και φορτιστές κατάλληλης τάσης της Ingersoll Rand.** Η χρήση οποιουδήποτε άλλου τύπου μπαταριών μπορεί να προκαλέσει κίνδυνο φωτιάς, τραυματισμού ή υλικές ζημιές.

Για περισσότερες πληροφορίες, ανατρέξτε στο έντυπο 04581146 του εγχειριδίου πληροφοριών ασφαλείας για κρουστικά δραπανοκατάβιδα μπαταρίας, στο έντυπο 10567832 του εγχειριδίου πληροφοριών ασφαλείας για φορτιστές μπαταρίας και στο έντυπο 10567840 του εγχειριδίου πληροφοριών ασφαλείας για μπαταρίες.

Λήψη εγχειριδίων μπορεί να γίνει από την ηλεκτρονική διεύθυνση [ingersollrand.com](http://ingersollrand.com)

### Σύστημα ελέγχου ισχύος IQ<sup>®</sup>

Η ρύθμιση του έξυπνου συστήματος διαχείρισης ελέγχου σε αυτό το μοντέλο μπορεί να πραγματοποιηθεί με το ρυθμιστή ισχύος. Επιλέξτε τη λειτουργία ισχύος περιστρέφοντας το διακόπτη στο πίσω μέρος του εργαλείου και ευθυγραμμίζετε την εγκοπή με την επιθυμητή ρύθμιση. Όλες οι λειτουργίες παρέχουν έξυπνο έλεγχο ισχύος στην επιλογή Εμπρός και πλήρη ισχύ στην επιλογή Αντίστροφα. Ανατρέξτε στην εικόνα 1 στη σελίδα 2.





Λειτουργία	Όνομα	Περιγραφή
	Σφίξιμο με το χέρι	Περιορισμός ροπής, αυτόματη απενεργοποίηση
	Σφίξιμο με κλειδί	
	Μεσαία ισχύς	Περιορισμός ροπής, συνεχής λειτουργία
	Μέγιστη ισχύς	Μέγιστη ροπή, συνεχής λειτουργία

## ⚠ ΠΡΟΕΙΔΟΠΟΙΗΣΗ

Τα κρουστικά δραπανοκατάβιδα δεν είναι δυναμοκλειδα. Οι συνδέσεις που απαιτούν συγκεκριμένη ροπή σύσφιξης πρέπει να ελέγχονται με ροπόμετρο προσαρμοσμένο σε ένα κρουστικό δραπανοκατάβιδο. Οι σφικτήρες με εσφαλμένη ροπή ενδέχεται να χαλαρώσουν και να προκληθεί τραυματισμός.

### Προδιαγραφές προϊόντος

Μοντέλο	Τάση V, DC	Μηχανισμός κίνησης		Ηχητική στάθμη dB(A) (EN 60745)		Μοντέλο μπαταρίας - BL2010, BL2022				
		Τύπος	Μέγεθος	†Πίεση(L <sub>p</sub> )	‡Ισχύς(L <sub>w</sub> )	Κρούσεις ανά λεπτό	Στάθμη (m/s <sup>2</sup> ) (EN 60745)	*Κ		
W7152	20	Τετράγωνο	1/2"	95	106	2450	17.0	3.7		
W7152P		Τετράγωνο (Συγκρατητή ρας ακίδας)								
W7252		Τετράγωνο 2" Εκτεταμένο	3/4"	92	103				17.2	2.3
W7172		Τετράγωνο							16.6	1.9



Μοντέλο εργαλείου - W7152, W7152P, W7172, and W7252					Μοντέλο μπαταρίας - BL2010, BL2022	
Κατεύθυνση	Έξυπνος Έλεγχος Ισχύος		Ταχύτητα χωρίς φορτίο	Διακοπή λειτουργίας	Μέγιστη ροπή	
	Λειτουργία	Όνομα			ft-lb (Nm)	
Προς τα εμπρός		Σφίξιμο με το χέρι	600	●	Ανατρέξτε στο Σχήμα Α	
		Σφίξιμο με κλειδί	1000	●	Ανατρέξτε στο Σχήμα Β	
		Μεσαία ισχύς	0-1450		530 (720)	
		Μέγιστη ισχύς	0-1900		1000 (1360)	
Αναστρέψει	ΟΛΑ	Μέγιστη ισχύς	0-1900		1000 (1360)	

† K<sub>PA</sub> = 3dB αβεβαιότητα μέτρησης

‡ K<sub>WA</sub> = 3dB αβεβαιότητα μέτρησης

\* K = αβεβαιότητα μέτρησης (κραδασμών)

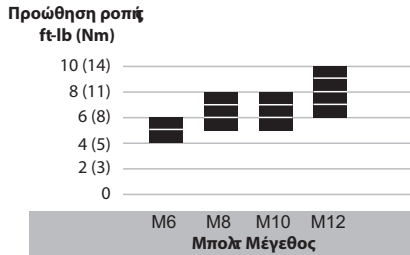
Συμμορφώνεται στον UL STD. 62841-1 & 62841-2-2.  
Πιστοποιημένο με το CSA STD. C22.2 No. 62841-1 & 62841-2-2.

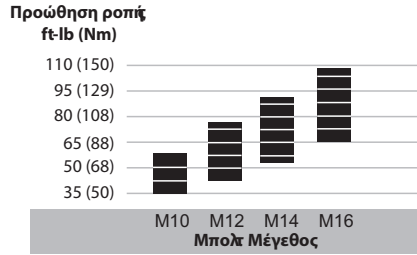
Εικόνα Α —  Σφίξιμο με το χέριΕικόνα Β —  Σφίξιμο με κλειδί

### ΠΡΟΣΟΧΗ

Οι τιμές ροπής που εμφανίζονται στα σχήματα Α και Β είναι κατά προσέγγιση. Η πραγματική ροπή ενδέχεται να επηρεάζεται από την εφαρμογή και μπορεί να διαφέρει από τις τιμές που εμφανίζονται στο γράφημα.

### Λίπανση

Αφαιρέστε τη θήκη σφουριού για να εφαρμόσετε λιπαντικό στο αμόνι, τη διάταξη μηχανισμού πρόσκρουσης και τους οδοντωτούς τροχούς. Απλώστε ομοιόμορφα μικρή ποσότητα γράσου. Η υπερβολική συσσώρευση γράσου θα μειώσει την ταχύτητα της λειτουργίας. Βλ. σχεδιάγραμμα 48380273 και πίνακα παρακάτω. Η συχνότητα συντήρησης εμφανίζεται με κυκλικό βέλος και ορίζεται ως h=ώρες, d=ημέρες και m=μήνες πραγματικής χρήσης.

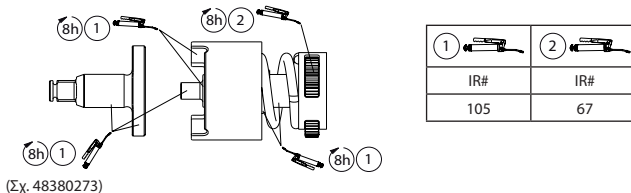

### Φως εργασίας

#### ΠΡΟΣΟΧΗ

- Το φως εργασίας δεν επιδέχεται σέρβις από το χρήστη. Η επισκευή πρέπει να πραγματοποιείται μόνο από εξουσιοδοτημένο κέντρο σέρβις της Ingersoll Rand. Αν πραγματοποιηθεί σέρβις από το χρήστη ενδέχεται να προκληθεί ηλεκτροπληξία, φωτιά ή/και σοβαρός τραυματισμός.
- Η χρήση οργάνων ελέγχου, ρυθμίσεις ή εκτέλεση διαδικασιών διαφορετικών από αυτές που καθορίζονται στο παρόν μπορεί να οδηγήσουν σε επικίνδυνη έκθεση σε ακτινοβολία.
- Η πηγή φωτός της συσκευής φωτισμού δεν αντικαθίσταται. Όταν η πηγή φωτός φτάσει στο τέλος της διάρκειας ζωής της, πρέπει να αντικατασταθεί ολόκληρη η συσκευή φωτισμού.

### Ρύθμιση φωτεινότητας και λειτουργία φακού

1. Για να ρυθμίσετε το φως εργασίας, τοποθετήστε τον κατευθυντικό διακόπτη στην ουδέτερη θέση.
2. Τραβήξτε την ασφάλεια ώστε να περιστραφεί στις επιλογές φωτεινότητας ή για να απενεργοποιηθεί το φως.
3. Τοποθετήστε τον κατευθυντικό διακόπτη στην επιλογή Εμπρός ή Αντίστροφα για να αποθηκεύσετε την επιθυμητή ρύθμιση φωτεινότητας και να ξεκινήσετε τη χρήση του εργαλείου.

Ανατρέξτε στην εικόνα # 2 στη σελίδα 2.

#### ΣΗΜΕΙΩΣΗ

Στην ουδέτερη θέση το εργαλείο παραμένει σε λειτουργία φωτός εργασίας για 10 λεπτά.

### Εξαρτήματα και συντήρηση

Η επισκευή και συντήρηση των εργαλείων πρέπει να διενεργείται από εξουσιοδοτημένο Κέντρο Σέρβις.

Για επικοινωνία, απευθυνθείτε στο πλησιέστερο γραφείο ή διανομέα της Ingersoll Rand.

### Περιβαλλοντολογική προστασία

Όταν λήξει η διάρκεια ζωής του, το ηλεκτρικό προϊόν της Ingersoll Rand πρέπει να ανακυκλώνεται σύμφωνα με τα ισχύοντα πρότυπα και κανονισμούς (τοπικούς, κρατικούς, ομοσπονδιακούς, κλπ.). Η ακατάλληλη απόρριψη του προϊόντος ενδέχεται να θέσει σε κίνδυνο το περιβάλλον.

**Αναγνώριση συμβόλων**

Επιστρέψτε τα απόβλητα για ανακύκλωση.



Μη απορρίπτετε το παρόν προϊόν μαζί με οικιακά απόβλητα.



Το προϊόν περιέχει ιόντα λιθίου.  
Μην απορρίπτετε το παρόν προϊόν μαζί με οικιακά απόβλητα.

Οι πρωτότυπες οδηγίες είναι στα αγγλικά. Οι άλλες γλώσσες είναι μετάφραση των πρωτότυπων οδηγιών.

## Priročnik za varno uporabo izdelka

### Predvidena uporaba:

Ti brezžični udarni ključji so namenjeni odstranjevanju in nameščanju vijčnih spojev.

## OPOZORILO

**⚠ OPOZORILO: Preberite vsa varnostna opozorila, navodila, slike in specifikacije, priložene temu električnemu orodju.** V kolikor opozoril in navodil ne upoštevate, lahko pride do električnega udara, požara in/ali resnih poškodb. Vsa opozorila in navodila shranite. Morda jih boste potrebovali v prihodnosti.





- **Baterije odlagajte ali reciklirajte odgovorno.** Baterij ne poskušajte preluknjati ali zažagati. Nepravilno odlaganje je lahko nevarno okolju ali povzroči telesne poškodbe.
- **Orodja uporabljajte samo z baterijami primerne napetosti in polnilniki Ingersoll Rand.** Uporaba drugih tipov baterij lahko povzroči požar, telesne poškodbe ali poškodbe lastnine.

**Za dodatne informacije si oglejte Priročnik za varno uporabo brezžičnega udarnega ključja 04581146, Priročnik za varno uporabo polnilnika baterij 10567832 in Priročnik za varno uporabo baterij 10567840.**

Priročnike lahko prenesete s spletne strani [ingersollrand.com](http://ingersollrand.com)

### Sistem za regulacijo moči IQ<sup>V</sup>

Pametni sistem za upravljanje regulacije v tem modelu je mogoče prilagajati z regulatorjem moči. Izberite način moči tako, da zavrtnite številčnico na hrbtini strani orodja in poravnate zarezo z zeleno nastavitvijo. Vsak način zagotavlja pametno regulacijo moči v smeri delovanja naprej in polno moč v obratni smeri delovanja. Oglejte si sliko št. 1 na strani 2.





Način	Ime	Opis
	Privito z roko	Omejeno z navorom, samodejni izklop
	Privito s ključem	
	Srednja moč	Omejeno z navorom, neprekinjeno delovanje
	Največja moč	Največji navor, neprekinjeno delovanje

## OPOZORILO

Udarni ključji niso navorni ključji. Povezave, ki zahtevajo določen navor, morate po zategovanju z udarnim ključem preveriti z merilnikom navora. Nepravilne navorne povezave se lahko odvijajo, kar lahko privede do telesnih poškodb.

### Specifikacije izdelka

Model Orodja	Napetost  V, enos merni tok	Pogon		Raven hrupa dB(A) (EN 60745)		Model Akumulatorja - BL2010, BL2022		
		Tip	Velikost	†Tlak ( $L_p$ )	‡Moč ( $L_w$ )	Udarci na minuto	Vibracije (m/s <sup>2</sup> ) (EN 60745)	
						bpm	Raven	*K
W7152	20	Kvadrat	1/2"	95	106	2450	17.0	3.7
W7152P		Kvadrat (zadrževalc sornika)						
W7252		Kvadrat 2" Podaljša	3/4"	92	103		17.2	2.3
W7172		Kvadrat					16.6	1.9

Model Orodja - W7152, W7152P, W7172, and W7252					Model Akumulatorja - BL2010, BL2022	
Pametno Regulacijo Moči			Hitrost brez obremenitve	Izklop	Max Torque	
Smer	Način	Ime			ft-lb (Nm)	
Naprej		Privito z roko	600	●	Oglejte si sliko A	
		Privito s ključem	1000	●	Oglejte si sliko B	
		Srednja moč	0-1450		530 (720)	
		Največja moč	0-1900		1000 (1360)	
Obratno	VSE	Največja moč	0-1900		1000 (1360)	

†  $K_{pA}$  = 3dB merski približek

‡  $K_{wA}$  = 3dB merski približek

\* K = merilna negotovost (Vibracije)

Izpolnjuje standard UL STD. 62841-1 & 62841-2-2.  
Potrjeno za standard CSA STD. C22.2 No. 62841-1 & 62841-2-2.

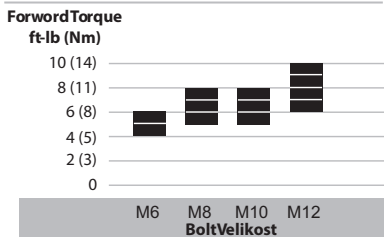
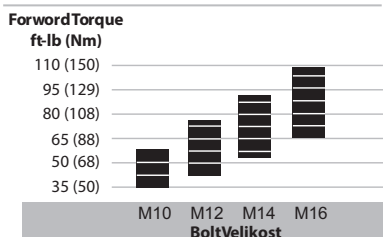
Slika A —  Privito z rokoSlika B —  Privito s ključem**OPOMBA**

Na slikah A in B so prikazane približne vrednosti navora. Na dejanski navor lahko vpliva način uporabe in se lahko razlikuje od vrednosti, ki so prikazane na grafu.

**Mazanje**

Odstranite ohišje kladiva in nanesite mazivo na nakovalo, udarni sestav mehanizma in prestave. Mast nanašajte enakomerno in zmerno. Prekomerno kopičenje masti povzroči počasno delovanje. Oglejte skico 48380273 in tabelo spodaj. Pogostost vzdrževanja je prikazana v krožni puščici in opredeljena v h=urah, d=dnevih in m=mesecih dejanske uporabe.

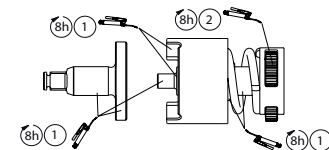

1	2
IR#	IR#
105	67

**Delovna svetilka****⚠ POZOR**

- Delovne svetilke ne smete sami popravljati. Popravila lahko opravi le pooblaščen servisni center Ingersoll Rand. Če uporabnik popravilo izvede sam, lahko pride do električnega udara, požara ali hude telesne poškodbe.
- Pri uporabi regulatorjev ali prilagoditev oziroma izvedbi postopkov, ki niso opisani v tem priročniku, lahko pride do nevarne izpostavljenosti sevanju.
- Svetlobnega vira te svetilke ni mogoče zamenjati. Po izteku življenjske dobe svetlobnega vira je treba zamenjati celotno svetilko.

**Prilaganje svetlosti in načina ročne svetilke**

1. Za nastavitve delovne svetilke morate smerno stikalo premakniti v nevtralni položaj.
  2. Povlecite sprožilec za ogled možnosti svetlosti ali izklop svetlobe.
  3. Smerno stikalo premaknite v položaj za delovanje naprej ali nazaj, da shranite želeno nastavitve svetlosti in začnete uporabljati orodje.
- Glejte ilustration # 2 na strani 2.

**OPOMBA**

Če je stikalo v nevtralnem položaju, orodje 10 minut ostane v načinu delovne svetilke.

**Sestavni deli in vzdrževanje**

Popravila in vzdrževanje tega orodja lahko izvajajo samo na pooblaščenem servisnem centru.

Morebitne pripombe in vprašanja sporočite najbližjemu predstavništvu ali zastopniku podjetja **Ingersoll Rand**.

**Zaščita Okolja**

Električno orodje **Ingersoll Rand** po izteku življenjske dobe reciklirate v skladu z vsemi veljavnimi standardi in predpisi (lokalnimi, zveznimi, državnimi, itd.). Nepravilno odlaganje ogroža naravo.

**Legenda Simbolov**

Odpadni material vrnite v recikliranje.



Izdelka ne odlagajte z gospodinjstvi odpadki.



Izdelek vsebuje litij-ion. Izdelka ne odlagajte z gospodinjstvi odpadki.

Izvorni jezik navodil je angleški. Navodila v drugih jezikih so prevodi izvirnih navodil.



## Bezpečnostné informácie o výrobku

### Plánované použitie:

Tieto bezdrôtové rázové uťahovávky slúžia na uvoľňovanie a uťahovanie spojovacích prvkov so závitom.

## VAROVANIE

**VAROVANIE:** Prečítajte si všetky bezpečnostné výstrahy, pokyny, ilustrácie a technické údaje priložené k tomuto elektrickému náradíu. Opomenutie dodržiavať výstrahy a pokyny môže mať za následok zasiahnutie elektrickým prúdom, požiar a/alebo vážne poranenie. Všetky výstrahy a pokyny uschovajte pre možnú potrebu v budúcnosti.





- **Batérie zodpovedne zrecyklujte alebo zlikvidujte.** Batérie neprepichujte ani nespájajte. Nesprávna likvidácia batérií môže ohroziť životné prostredie alebo spôsobiť úraz.
- **Používajte výlučne náradie s batériami a nabíjačkou značky Ingersoll Rand s príslušným napätím.** Použitie akýchkoľvek iných batérií môže spôsobiť riziko vzniku požiaru, úrazu alebo poškodenia majetku.

Ďalšie informácie nájdete v Bezpečnostnom návode pre bezdrôtové rázové uťahovávky 04581146, Informačnom bezpečnostnom návode pre nabíjačku akumulátora 10567832 a v Informačnom bezpečnostnom návode pre akumulátor 10567840.

Návody si môžete stiahnuť z webovej adresy [ingersollrand.com](http://ingersollrand.com)

### Systém na riadenie výkonu IQ<sup>v</sup>

Systém inteligentnej kontroly riadenia sa môže na tomto modeli upravovať pomocou regulátora výkonu. Vyberte režim výkonu otáčaním ovládača na zadnej strane nástroja a zároveňajte zárez s požadovaným nastavením. Každý režim poskytuje inteligentné riadenie výkonu v smere dopredu a plnú silu v smere dozadu. Pozri obrázok č. 1 na strane 2.





Režim	Názov	Popis
	Ručne utiahnuté	Obmedzenie krútiaceho momentu, automatické vypnutie
	Utiahnuté kľúčom	
	Stredný výkon	Obmedzenie krútiaceho momentu, nepretržitý beh
	Maximálny výkon	Maximálny krútiaci moment, nepretržitý beh

## VAROVANIE

Rázové uťahovávky nie sú momentovými kľúčmi. Spojie vyžadujúce určitý krútiaci moment musia byť po inštalácii s použitím rázového uťahováku skontrolované meracím zariadením na meranie krútiaceho momentu. Nesprávne utiahnutý spoj sa môže uvoľniť a spôsobiť poranenie.

### Technické údaje produktu

Model Náradia	Napätie V, DC	Upínací hriadeľ		Hladina hluku dB(A) (EN 60745)		Model Akumulátora - BL2010, BL2022		
		Typ	Rozmer	†Akustický tlak (L <sub>p</sub> )	‡Výkon (L <sub>w</sub> )	Rázov (úderov) za minútu	Vibrácií (m/s <sup>2</sup> ) (EN 60745)	
W7152	20	Štvorec	1/2"	95	106	2450	17.0	3.7
W7152P		Štvorec (pridržiav ač čapu)						
W7252		Štvorec 2" Rozšírený						
W7172		Štvorec	3/4"	92	103			

Model Náradia - W7152, W7152P, W7172, and W7252					Model Akumulátora - BL2010, BL2022	
Inteligentné Riadenie Výkonu			Rýchlosť Pri Nezaťažení	Vypnutie	Max. krútiaci moment	
Smer	Režim	Názov			ft-lb (Nm)	
Dopredu		Ručne utiahnuté	600	●	Pozri obrázok A	
		Utiahnuté kľúčom	1000	●	Pozri obrázok B	
		Stredný výkon	0-1450		530 (720)	
		Maximálny výkon	0-1900		1000 (1360)	
Dozadu	VŠETKY	Maximálny výkon	0-1900		1000 (1360)	

† K<sub>WA</sub> = 3dB neurčitost merania

‡ K<sub>WA</sub> = 3dB neurčitost merania

\* K = neistota merania (Vibrácií)

Vyhovuje norme UL STD. 62841-1 & 62841-2-2. c  
Certifikované podľa normy CSA STD. C22.2 No. 62841-1 & 62841-2-2.

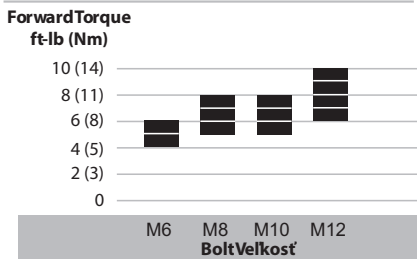
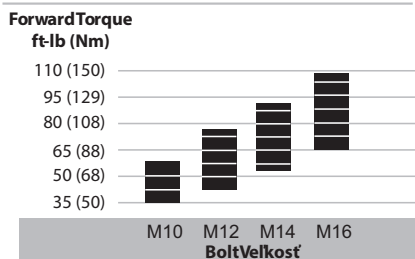
Fgúra A—  Privito z rokoFgúra B—  Privito s kľučen

## OZNÁMENIE

Hodnoty krútiaceho momentu uvedené na obrázkoch A a B sú orientačné. Skutočný krútiaci moment môže byť ovplyvnený konkrétnou aplikáciou a môže sa líšiť od hodnôt uvedených v grafe.

### Mazanie

Demontujte kryt príklepu, aby ste naniesli mazivo na nákovu, zostavu nárazového mechanizmu a na prevody. Naneste mazadlo rovnomerne a striedmo. Nadmerné nahromadenie mazadla spôsobí pomalé fungovanie. Pozrite si dolu uvedený náčrt 48380273 a tabuľku. Interval vykonávania údržby je znázornený v kruhovej šípke ako h = hodiny, d = dni a m = mesiace skutočného používania.

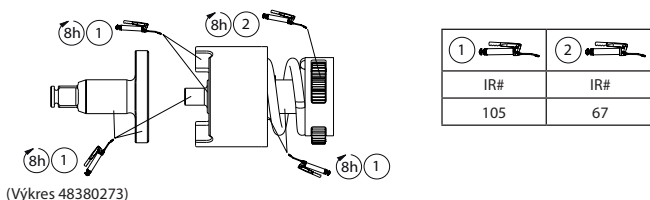

### Pracovné svetidlo

#### VÝSTRAHA

- Servis pracovného svetidla nemôže vykonávať používateľ. Opravu smie vykonať iba autorizované servisné stredisko spoločnosti Ingersoll Rand. Servis vykonaný používateľom môže spôsobiť zásah elektrickým prúdom, požiar alebo zranenie.
- Použitie riadenia alebo nastavenia, alebo vykonávanie iných postupov, ako sú uvedené v tejto príručke, môže viesť k nebezpečnému ožiareniu.
- Svetelný zdroj tohto svetidla nie je vymeniteľný; keď svetelný zdroj dosiahne koniec svojej životnosti, musí sa vymeniť celé svetidlo.

### Nastavenie jasu a režimu svetidla

1. Pracovné osvetlenie nastavíte prepnutím polohového prepínača do neutrálnej polohy.
2. Potiahnutím spúšťača prepínate medzi možnosťami jasu alebo ním vypnete svetlo.
3. Prepnutím polohového prepínača dopredu alebo dozadu uložíte požadované nastavenie jasu a začnete používať nástroj.

Pozri ilustračné # 2 na strane 2.

## OZNÁMENIE

Nástroj v neutrálnej polohe zostane v režime pracovného osvetlenia po dobu 10 minút.

### Časti a údržba

Opravy a údržba výrobku by sa mala vykonávať iba v autorizovanom servisnom stredisku.

Všetku komunikáciu a všetky otázky adresujte na najbližšiu kanceláriu spoločnosti Ingersoll Rand alebo na distribútora.

### Ochrana životného prostredia

Po skončení životnosti elektrického výrobku spoločnosti Ingersoll Rand musí byť tento výrobok recyklovaný v súlade so všetkými platnými normami a predpismi (miestnymi, štátnymi, regionálnymi, federálnymi, atď.). Nesprávne likvidovanie akumulátorov môže ohroziť životné prostredie.

**Identifikácia symbolov**

Vrátte odpadový materiál na recykláciu.



Nevyhadzujte tento výrobok spolu s domácim odpadom.



Li-ion

Výrobok obsahuje lítium-ión.  
Nevyhadzujte tento výrobok spolu s domácim odpadom.

Originál pokynov je v angličtine. Texty v ostatných jazykoch sú prekladom originálu pokynov.

## Bezpečnostní informace o produktu

### Účel použití:

Tyto akumulátorové utahovací slouží k uvolňování a utahování závitových spojovacích prvků.

## VAROVÁNÍ

**VAROVÁNÍ:** Prostudujte si všechna bezpečnostní upozornění, pokyny, vyobrazení a technické údaje přiložené k tomuto elektrickému nářadí. Nedodržení upozornění a pokynů může způsobit zásah elektrickým proudem, vznik požáru nebo vážné poranění. Veškerá upozornění a pokyny uchovávejte pro budoucí použití.





- Akumulátory zodpovědně likvidujte nebo recyklujte. Nepropíchněte je ani nepalte. Při nesprávné likvidaci může dojít k ohrožení životního prostředí nebo k osobnímu zranění.
- Nástroje používejte pouze s akumulátory a nabíječkou příslušného napětí od společnosti Ingersoll Rand. Použití jiných akumulátorů může způsobit nebezpečí požáru, osobního zranění nebo poškození majetku.

Pro další informace nahlédněte do Formuláře příručky s bezpečnostními informacemi k akumulátorovému rázovému utahovákovi 04581146, Formuláře příručky s bezpečnostními informacemi k nabíječce baterií 10567832 a Formuláře příručky s bezpečnostními informacemi k bateriím 10567840.

Příručku si můžete stáhnout z webové stránky [ingersollrand.com](http://ingersollrand.com)

### Systém řízení výkonu IQ<sup>v</sup>

Inteligentní systém regulace výkonu na tomto modelu lze nastavovat regulátorem výkonu. Otočením kolečka na zadní straně nástroje zvolte režim výkonu a nastavte zářez na požadované nastavení. Každý režim nabízí inteligentní řízení výkonu v dopředném chodu a plný výkon ve zpětném chodu. Viz vyobrazení č. 1 na straně 2.





Režim	Název	Popis
	Utaženo rukou	Momentové omezení, automatické vypínání
	Utaženo klíčem	
	Střední výkon	Momentové omezení, nepřetržitý běh
	Maximální výkon	Maximální moment, nepřetržitý běh

## VAROVÁNÍ

Rázové utahovákvy nejsou momentové klíče. Spojení vyžadující určitý utahovací krouticí moment musí být po upevnění utahovákem zkontrolována momentovým klíčem, nebo měřičem krouticího momentu. Nesprávně utažené spoje se mohou uvolnit a způsobit zranění.

### Specifikace výrobku

Model nářadí	Napětí V, DC	Upínací výstupní hřídel		Hladina hluku dB(A) (EN 60745)		Model baterie - BL2010, BL2022		
		Typ	Velikost	†Akustický tlak (L <sub>p</sub> )	‡Akustický výkon (L <sub>w</sub> )	Nárazy za minutu bpm	Vibrací (m/s <sup>2</sup> ) (EN 60745) Hladina	*K
W7152	20	Čtverec	1/2"	95	106	2450	17.0	3.7
W7152P		Čtverec (úchytka čepu)						
W7252		Čtverec 2" Prodloužený	3/4"	92	103		17.2	2.3
W7172		Čtverec					16.6	1.9

Model nářadí - W7152, W7152P, W7172, and W7252				Model baterie - BL2010, BL2022		
Inteligentní řízení výkonu			Rychlost při žádném zatížení	Vypnutí	Maximální utahovací moment	
Směr	Režim	Název			ft-lb (Nm)	
Vpřed		Utaženo rukou	600	●	Viz Obrázek A	
		Utaženo klíčem	1000	●	Viz Obrázek B	
		Střední výkon	0-1450		530 (720)	
		Maximální výkon	0-1900		1000 (1360)	
Dozadu	VŠE	Maximální výkon	0-1900		1000 (1360)	

† K<sub>PA</sub> = nepřesnost měření 3dB

‡ K<sub>WA</sub> = nepřesnost měření 3dB

\* K = nejistota měření (Vibrací)

Odpovídá směrnicí UL STD. 62841-1 & 62841-2-2.  
Certifikováno podle směrnice CSA STD. C22.2 No. 62841-1 & 62841-2-2.

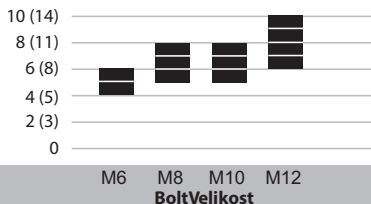
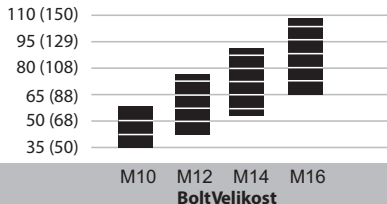
**Postava A** —  **Utaženo rukou**
**řamátVřidmoment**  
**ft-lb (Nm)**

**Postava B** —  **Utaženo klíčem**
**řamátVřidmoment**  
**ft-lb (Nm)**

**POZNÁMKA**

Hodnoty momentu na Obrázku A a B jsou přibližné. Skutečný moment realizuje aplikace a může se lišit od hodnot v grafu.

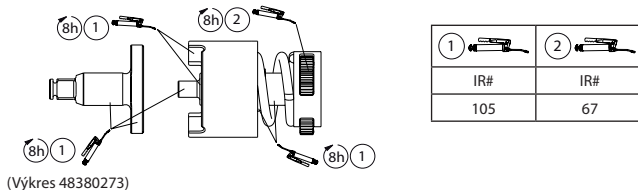
**Mazání**

Odmontujte skříň příklepového ústrojí, aby bylo možno nanést mazivo na pevný doraz, sestavu rázového mechanismu a ozubená kola. Aplkujte mazivo rovnoměrně a úsporně. Nadbytečné nahromadění maziva bude mít za následek pomalý chod. Viz výkres 48380273 a následující tabulka. Četnost údržby je uváděna v kruhové šipce a je definována jako h = hodiny, d = dny a m = měsíce skutečného provozu.

**Pracovní lampa**
**UPOZORNĚNÍ**

- Není vhodné, aby opravy pracovní lampy prováděl uživatel. Oprava by měla být prováděna pouze v autorizovaném servisním středisku Ingersoll Rand. Opravy uživatelem mohou způsobit úraz elektrinou, požár nebo vážné zranění osob.
- Použití ovládacích prvků nebo nastavení či výkon postupů jiných než zde specifikovaných může vést k expozici nebezpečnému záření.
- Světelný zdroj tohoto osvětlení není vyměnitelný, na konci životnosti světelného zdroje se vyměňuje celé osvětlení.

**Nastavení jasu a režimu baterky**

1. Chcete-li nastavit tuto pracovní lampu, nastavte směrový spínač do neutrální polohy.
2. Taháním za spoušť můžete procházet možnosti jasu nebo vypnout světlo.
3. Nastavením směrového spínače do polohy dopředného chodu nebo zpětného chodu uložíte požadované nastavení jasu a můžete začít používat nástroj. Viz vyobrazení č. 2 na straně 2.

**POZNÁMKA**

V neutrální poloze zůstane nástroj v režimu pracovní lampy po dobu 10 minut.

**Díly a údržba**

Oprava a údržba výrobku by měla být prováděna pouze v autorizovaném servisním středisku. Veškerou komunikaci adresujte na nejbližší kancelář **Ingersoll Rand** nebo na distributora.

**Ochrana životního prostředí**

Po skončení životnosti musí být elektrický výrobek firmy **Ingersoll Rand** recyklován v souladu se všemi platnými normami a předpisy (místními, státními, federálními atd.). Nesprávnou likvidací může dojít k ohrožení životního prostředí.

**Identifikace symbolů**

Vraťte odpadový materiál k recyklaci.



Tento výrobek nelikvidujte s domovním odpadem.



**Li-ion**

Výrobek obsahuje lithium-ion.  
Tento výrobek nelikvidujte s domovním odpadem.

Originální návod je v angličtině. Další jazyky jsou překladem originálního návodu.

## Toote ohutusteave

### Ettenähtud kasutamine.

Need juhtmata löökmutrivõtmed on ette nähtud keermestatud kinnitusdetailide eemaldamiseks ja paigaldamiseks.



## HOIATUS

**HOIATUS:** Lugege läbi kõik elektrilise tööriistaga kaasas olevad hoiatused, juhised, tehnilised andmed ning tutvuge joonistega. Hoiatusetest ja juhtnööridest mittepidamine võib põhjustada elektrilöögi, süttimise ja/või tõsise vigastuse. Hoidke kõik hoiatused ja juhtnöörid hiljem uuesti läbivaatamiseks alles.

- **Utiliseerige või andke akud vastutustundlikult korduvkasutusse.** Ärge löhkuge ega põletage akut. Väär utiliseerimine võib kahjustada keskkonda või põhjustada kehavigastusi.
- **Kasutage vaid neid tööriistu, mis on varustatud nõuetekohase toitepingega Ingersoll Randi aku ja laaduriga.** Teistsuguste akude kasutamine loob ohu tulekahju, kehavigastuste või varalise kahju tekkeks.

Lisateavet leiate juhtmata löökmutrivõtme ohutusjuhendist (Cordless Impact Wrench Safety Manual Form 04581146), akulaaduri ohutusjuhendist (Battery Charger Safety Information Manual Form 10567832) ja aku ohutusjuhendist (Battery Safety Information Manual Form 10567840).

Juhendeid saab alla laadida aadressilt [ingersollrand.com](http://ingersollrand.com)

## IQ<sup>v</sup> Toote tehnilised andmed

Selle mudeli intelligentset juhtimissüsteemi saab reguleerida võimsusregulaatoriga. Võimsusrežiimi valimiseks keerake tööriista taga olevat nuppu nii, et sälk näitab soovitud sättele. Igal mudelil on intelligentne võimsuse juhtimine edasikäigul ja täisvõimsus tagasikäigul. Vt joonist nr 1 lk 2.

Režiim	Nimi	Kirjeldus
	Käega kinni keeratud	Momenti piirav, automaatne seiskamine
	Võtmega kinni keeratud	
	Keskm. võimsus	Moment piirav, katkematu töö
	Max võimsus	Max moment, katkematu töö



## HOIATUS

Löök-mutrivõtmed ei ole piirmomendimutrivõtmed. Liiteid, mis nõuavad kinnipingutamist määratud momendiga, tuleb pärast nende pörklank-mutrivõtmega kinnikeeramist kindlasti momendidünamomeetriga üle kontrollida. Nõuetekohaselt pingutamata liited võivad lahti tulla ja põhjustada õnnetuse.

## Toote tehnilised andmed

Tööriista mudel	Pinge	Ajam		Müratase dB(A) (EN 60745)		Aku mudel - BL2010, BL2022		
						Lööki minutis	Vibratsioon (m/s <sup>2</sup> ) (EN 60745)	
	V (alalis-pinge)	Tüüp	Mõõt	†Rõhk (L <sub>p</sub> )	‡Võimsus (L <sub>v</sub> )	bpm	Tase	*K
W7152	20	Ruut	1/2"	95	106	2450	17.0	3.7
W7152P		Ruut (tihvtkinnitus)						
W7252		Ruut 2" Pikendada	3/4"	92	103		17.2	2.3
W7172		Ruut					16.6	1.9

Tööriista mudel - W7152, W7152P, W7172, and W7252					Tööriista mudel - BL2010, BL2022	
Intelligentne võimsuse juhtimine			Koorumeta pöörlemis-kiirus	Sulgur	Maksimummoment	
Suund	Režiim	Nimi			ft-lb (Nm)	
Edasi		Käega kinni keeratud	600	●	Vt joonist A	
		Võtmega kinni keeratud	1000	●	Vt joonist B	
		Keskm. võimsus	0-1450		530 (720)	
		Max võimsus	0-1900		1000 (1360)	
Tagasi	KÕIK	Max võimsus	0-1900		1000 (1360)	

† K<sub>DA</sub> = 3dB mõõtemääramatus

\* K<sub>WA</sub> = 3dB mõõtemääramatus

\* K = mõõtmise määramatus (Vibratsioon)

Vastab standardile UL STD. 62841-1 & 62841-2-2.

Sertifitseeritud vastavalt standardile CSA STD. C22.2 No. 62841-1 & 62841-2-2.

Joonis A— Käega kinni keeratud

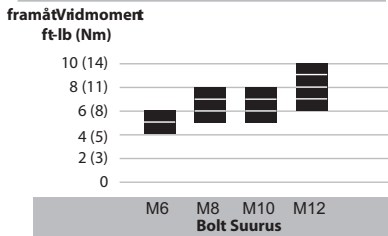

Joonis B— Võtmega kinni keeratud

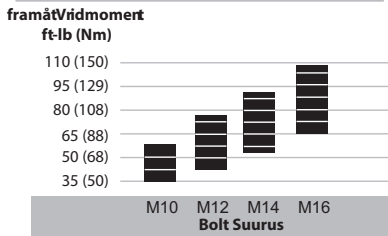

**TÄHELEPANU**

Joonistel A ja B näidatud pöördemomendi väärtused on ligikaudsed. Tegelik pöördemoment oleneb rakendusest ja võib erineda joonisel näidatud väärtustest.

**Määrimine**

Emaldage haamri ümbris, et määrada alasi, löögimehhanismi koostu ja hammasrattaid. Määrige ühtlase õhukese kihina. Määrde liigne kogunemine põhjustab töötamisel takistusi. Vt alljärgnevat joonist 48380273 ja tabelit. Hoolduse sagedus on näidatud ümarnoolel ja seda määratletakse järgmiselt: h=tunnid, d=päevad ja m=kuud tööriista tegelikku kasutamist.

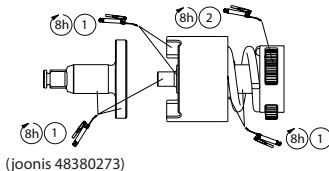

1	2
IR#	IR#
105	67

**Kandelamp**

**⚠ ETTEVAATUST**

- Kandelambi hooldamist ei tohi teha kasutaja. Selle hooldus ja remont toimub üksnes Ingersoll Randi volitatud teeninduskeskuses. Kasutaja tehtav hooldus võib lõppeda elektrilöögi, tulekahju ja/või kehavigastusega.
- Kontrollid, seadistused või toimingud, mida pole siin kirjeldatud, võivad tuua kaasa kokkupuute ohtliku kiirgusega.
- Selle valgusti valgusallikas ei ole vahetatav; kui valgusallika tööiga lõppeb, tuleb kogu valgusti välja vahetada.

**Valgustugevuse reguleerimine ja taskulambirežiim**

1. Kandelambi reguleerimiseks seadke suunalüliti neutraalsesse asendisse.
  2. Eri valgustugevuste valimiseks või lambi väljalülitamiseks vajutage päästikut.
  3. Soovitud valgustugevuse salvestamiseks ja töö alustamiseks seadke suunalüliti edasi- või tagasikäigule.
- Viz vyobrazení č. 2 na straně 2.

**TÄHELEPANU**

Neutraalasendis jääb tööriist kandelambi režiimi 10 minutiks.

**Osad ja hooldus**

Tööriista remont ja hooldus tuleb teostada üksnes volitatud teeninduskeskuses. Lisateabe saamiseks pöörduge firma **Ingersoll Rand** lähima büroo või edasimüüja poole.

**Keskonnakaitse**

Pärast kasutuse lõppu tuleb **Ingersoll Randi** elektritööriista utiliseerida kooskõlas kõigi kehtivate normide ja eeskirjadega (kohalikud, maakondlikud, riiklikud, föderalsed jne). Ebaõige utiliseerimine võib põhjustada keskkonnakahju.

**Tingmärkide selgitus**



Tagastage jäätmed taaskasutuseks.



Ärge kõrvaldage seda toodet koos olmejäätmetega.



Toode sisaldab liitium-ioonmaterjale. Ärge kõrvaldage seda toodet koos olmejäätmetega.

Originaaljuhend on inglise keeles. Juhendid teistes keeltes on tõlgitud originaaljuhendist.



## A termékre vonatkozó biztonsági információk

### Felhasználási terület:

Ezeket a vezeték nélküli ütvecsavarozó gépeket menetes rögzítőelemek eltávolítására és felszerelésére tervezték.

## ⚠ VIGYÁZAT

**⚠ VIGYÁZAT: Tanulmányozza az ehhez a gépi számszámhoz mellékelte összes biztonsági figyelmeztetést, utasítást, képet és műszaki leírást.** A figyelmeztetések és utasítások be nem tartása, áramütést, tüzet és/vagy komolyabb sérülést eredményezhet. Tegyén el minden Figyelmeztetést és utasítást, hogy később is megtekinthesse.

- **Az akkumulátorokat felelősséggel hasznosítsa újra, illetve ártalmatlanítsa.** Ne lyukassa ki vagy égesse el az akkumulátorokat. A nem megfelelő ártalmatlanítás veszélyeztetheti a környezetet vagy személyi sérüléseket okozhat.
- **A számszámokat csak megfelelő feszültségű Ingersoll Rand akkumulátorokkal és töltővel használja.** Más típusú akkumulátorok használata tüzvészelyt, személyi sérüléseket, vagy anyagi károkat okozhat.

**További információ a Vezeték nélküli ütvecsavarozóra vonatkozó termékbiztonsági információk című 04581146 számú útmutatóban, az Akkumulátortöltőre vonatkozó biztonsági információk című 10567832 számú útmutatóban, illetve az Akkumulátorra vonatkozó biztonsági információk című 10567840 számú útmutatóban található.**

A kézikönyvek letöltési címe: [ingersollrand.com](http://ingersollrand.com)

## IQ<sup>+</sup> teljesítményszabályozó rendszer

A modell intelligens vezérlési rendszere a teljesítményszabályozóval módosítható. Az eszköz hátulján lévő programkapcsolóval válassza ki a teljesítménymódot, és igazítsa a rovatkát a kívánt beállításhoz. Mindegyik üzemmód intelligens teljesítményszabályozást biztosít előremenetben, és teljesítményt hátramenetben. Tekintse meg az #1-es rajzot a 2. oldalon.

Üzemmód	Név	Leírás
	Kézzel húzott	Nyomtékkorlátozás, automatikus kikapcsolás
	Csavarulccsal húzott	
	Közepes teljesítmény	Nyomtékkorlátozás, folyamatos üzemelés
	Maximális teljesítmény	Maximális nyomtérk, folyamatos üzemelés

## ⚠ VIGYÁZAT

**Az ütvecsavarbehajtó nem nyomtérkkulcs. Az adott nyomtérket igénylő kapcsolatokat az ütőműves csavarbehajtóval való létrehozás után nyomtérkmérővel ellenőrizni kell. A nem megfelelő nyomtérkkel meghúzott rögzítőelemek meglazulhatnak és sérülést okozhatnak.**

## A termék jellemzői

Számszám típusa	Feszültség	Kihajtás		Zajszint dB(A) (EN 60745)		Akkumulátor típusa - BL2010, BL2022		
						Ütések száma percenként	Vibrációs (m/s <sup>2</sup> ) (EN 60745)	
	V, DC	Típus	Méret	†Nyomás (L <sub>p</sub> )	‡Teljesítmény (L <sub>w</sub> )	bpm	Szint	*K
W7152	20	Szögletes	1/2"	95	106	2450	17.0	3.7
W7152P		Szögletes (rögzítőcsap)						
W7252		Négyzetes 2" Hosszabbított	3/4"	92	103		17.2	2.3
W7172		Szögletes					16.6	1.9

Számszám típusa - W7152, W7152P, W7172, and W7252					Akkumulátor típusa - BL2010, BL2022	
Intelligens teljesítményszabályozás			Terhelés nélküli sebesség	Kieldás	Max. nyomtérk	
Írány	Üzemmód	Név			ft-lb (Nm)	
Előre		Kézzel húzott	600	●	См. рис. А	
		Csavarulccsal húzott	1000	●	См. рис. В	
		Közepes teljesítmény	0-1450		530 (720)	
		Maximális teljesítmény	0-1900		1000 (1360)	
Hátra	BCE	Maximális teljesítmény	0-1900		1000 (1360)	

† K<sub>CA</sub> = 3dB mérési bizonytalanság

‡ K<sub>VA</sub> = 3dB mérési bizonytalanság

\* K = mérési bizonytalanság (Vibrációs)

Megfelel az UL szabványnak. UL STD. 62841-1 & 62841-2-2.  
CSA szabvány által hitelesített. C22.2 No. 62841-1 & 62841-2-2.

Ábra A —  Kézzel húzót

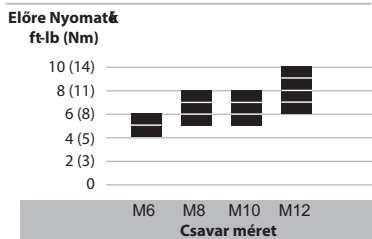

Ábra B —  Csavarkulccsal húzót

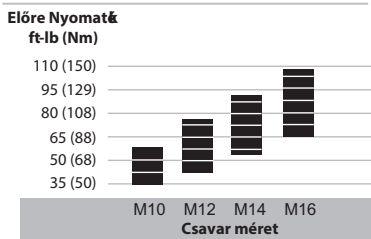

**MEGJEGYZÉS**



Az A. és B. ábrán látható nyomatékértékek hozzávetőlegesek. A tényleges nyomaték az alkalmazás révén befolyásolható, és különbözhet a grafikonban látható értékektől.

**Kenés**

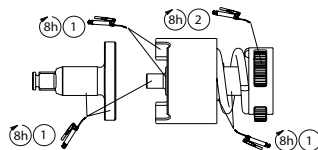
Vegye le a kalapácsházat az üllő, az ütőmechanizmus-szerelvény és a fogaskerekek olajozásához. A kenőzsírt egyenletesen, vékony rétegben vegye fel. Túl sok zsír felvétele esetén a gép vontatottan fog működni. Lásd a 48380273 számú rajzot és az alábbi táblázatot. A karbantartás gyakoriságát körkörös nyíl jelzi, és tényleges szerszámhasználati h=órákban, d=napokban, és m=hónapokban kerül meghatározásra.



(Rajzszám 48380273)

	
IR#	IR#
105	67

**Munka alatti világítás**

**FIGYELEM**

- A helyi megvilágító lámpa szervizelését nem végezheti a felhasználó. A javítást csak arra feljogosított Ingersoll Rand szervizközpont végezheti. A házi javítás villamos áramütést, tüzet és/vagy súlyos személyi sérülést okozhat.
- A folyamatok itt meghatározott vezérlésétől, módosításától vagy működésétől eltérő használata veszélyes sugárzsexpozíciót eredményezhet.
- A világítótest fényforrása nem cserélhető, ezért a fényforrás hasznos élettartamának végén a teljes világítótestet ki kell cserélni.

**Fényerő módosítása és zseblámpaüzemmód**

1. A terhelési világítás beállításához állítsa az iránykapcsolót üresbe.
2. Húzza meg a kioldót a fényerő lehetőségeinek áttekintéséhez, vagy a világítás kikapcsolásához.
3. Állítsa az iránykapcsolót előre-, vagy hátrafennt a kívánt fényerő-beállítás elmentéséhez, és kezdje meg a szerszám használatát.

Смотрите иллюстрацию № 2 на стр. 2.

**MEGJEGYZÉS**

Üresbe kapcsolva a szerszám további 10 percig marad munka alatti világítási üzemmódban.

**Alkatrészek és karbantartás**

A szerszám javítását és karbantartását csak arra feljogosított szervizközpont végezheti.

Közölnivalóit juttassa el a legközelebbi Ingersoll Rand irodához vagy forgalmazóhoz.

**Környezetvédelem**

Ha az Ingersoll Rand elektromos termék élettartama lejárt, újrahasznosítását az összes vonatkozó (helyi, állami, országos, szövetségi stb.) szabvánnyal és előírással összhangban kell elvégezni. A nem megfelelő ártalmatlanítás veszélyeztetheti a környezetet.

**A szimbólumok azonosítása**



Juttassa vissza a hulladékanyagot újrahasznosításra.



Ezt a terméket ne tegye a háztartási hulladékanyag közé.



A termék lítium-ion akkumulátort tartalmaz. Ezt a terméket ne tegye a háztartási hulladékanyag közé.

Az eredeti utasítások angolul elérhetőek. A más nyelveken olvasható utasítások az eredeti utasítás fordításai.

## Gaminio saugos informacija

### Paskirtis:

Šie akumulatoriniai smūginiai veržliasukai skirti srieginėms sfervaržoms ašukti ir išsukti.



### ĮSPĖJIMAS

**⚠ ĮSPĖJIMAS:** Perskaitykite visus šiam įrankiui taikomus saugos perspėjimus, instrukcijas, iliustracijas ir specifikacijas. Jei nesilaikysite nurodymų ir įspėjimų, galite gauti elektros smūgį, sukelti gaisrą ir (arba) sunkiai susižeisti. Saugokite visus įspėjimus ir nurodymus kaip informaciją ateičiai.

- **Naudotus akumulatorius tinkamai perdirbkite arba utilizuokite.** Akumulatori, neprakiurdykite ir nedeginkite. Netinkamas utilizavimo būdas gali sukelti pavojų aplinkai arba sužaloti žmogį.
- **Arankius naudokite tik su tinkamos átampos "Ingersoll Rand" akumulatoriais ir krovikliu.** Naudojant kitokius akumulatorius galima sukelti gaisrą, susižaloti arba sugadinti turtą.

**Dėl papildomos informacijos žr. "Akumulatorinio smūginio veržliasukio gaminio saugos informacijos vadovą" (forma 04581146), "Akumulatorių kroviklio saugos informacijos vadovą" (forma 10567832), "Akumulatoriaus saugos informacijos vadovą" (forma 10567840).**

Instrukcijas galima parsisiųsti iš interneto svetainės [ingersollrand.com](http://ingersollrand.com)

## IQ<sup>v</sup> galios valdymo sistema

Šio modelio išmaniąją valdymo sistemą galima reguliuoti naudojant galios reguliatorių. Sukdami galinėje įrenginio dalyje esantį jungiklį pasirinkite pageidaujama nustatymą. Bet kuriuo režimu priveržiant ir visa galia atsukant varžtus taikomas išmanusis galios valdymas. Žr. 1 pav. 2 psl.

Režimas	Vardas	Aprašymas
	Priveržimas ranka	Ribotas priveržimas, automatinis išjungimas
	Priveržimas raktu	
	Vid. jėga	Ribotas priveržimas, nuolatinė eiga
	Maks. jėga	Maks. priveržimas, nuolatinė eiga



### ĮSPĖJIMAS

Smūginiai veržliasukai nėra dinamometriniai raktai. Smūginiu veržliasukiu sutvirtintas jungtis, kurias reikia priveržti tam tikru momentu, būtina patikrinti dinamometru. Smūginiu veržliasukiu sutvirtintas jungtis, kurias reikia priveržti tam tikru momentu, būtina patikrinti dinamometru.

## Gaminio techniniai duomenys

Įrankio modelis	Átampa	Suktuvus		Garso lygis dB(A) (EN 60745)		Akumulatoriaus modelis - BL2010, BL2022		
		V, nuolat. srovė	Tipas	Skersmuo	†Slėgis (L <sub>p</sub> )	‡Galija (L <sub>w</sub> )	Smūgių per minutę	Vibracijos (m/s <sup>2</sup> ) (EN 60745)
W7152	20	Kvadratinis	1/2"	95	106	2450	17.0	3.7
W7152P								
W7252		Kvadratinis 2" Pailgintas	3/4"	92	103		17.2	2.3
W7172		Kvadratinis					16.6	1.9

Įrankio modelis - W7152, W7152P, W7172, and W7252					Akumulatoriaus modelis - BL2010, BL2022		
Išmanusis galios valdymas			Greitis be apkrovos	Išjungimas	Didžiausias sąsūkos momentas		
Kryptis	Režimas	Vardas			ft-lb (Nm)		
Pirmyn		Priveržimas ranka	600	●	Žr. A pav.		
		Priveržimas ranka	1000	●	Žr. B pav.		
		Vid. jėga	0-1450		530 (720)		
		Maks. jėga	0-1900		1000 (1360)		
Atgal	VISS	Maks. jėga	0-1900		1000 (1360)		

† K<sub>CA</sub> = 3 dB matavimo paklaida

‡ K<sub>WA</sub> = 3 dB matavimo paklaida

\* K = matavimo paklaida (Vibracijos)

Atitinka UL STD. 62841-1 & 62841-2-2.  
Sertifikuota CSA STD. C22.2 No. 62841-1 & 62841-2-2.



A skaičių —  Priveržimas ranka

Persiūsti Sulimo momentas  
ft-lb (Nm)

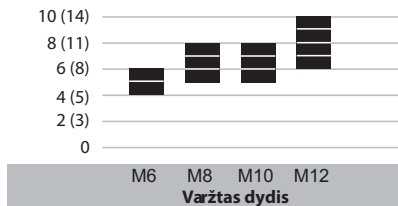

B skaičių —  Priveržimas raktu

Persiūsti Sulimo momentas  
ft-lb (Nm)

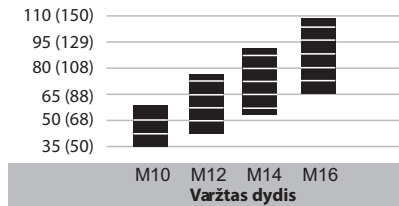

**PASTABA**

A ir B pav. parodytos priveržimo reikšmės yra apytiksles. Faktinei priveržimo galiai daryti įtaką aplinkos sąlygos ir ji gali skirtis nuo lentelėje parodytų reikšmių.

**Tepimas**

Nuimkite plaktuko korpusą ir patepkite priekalą, poveikio mechanizmą ir pavarus. Tepalą tepkite tolygiai ir saikingai. Dėl didelių tepalo sankaupų arankis veiks lėčiau. Žr. 48380273 pav. ir toliau pateiktą lentelę. Techninės priežiūros dažnis nurodytas žiedinėje rodyklėje ir nustatomas pagal faktinio naudojimo h=valandas, d=dienas ir m=mėnesius.

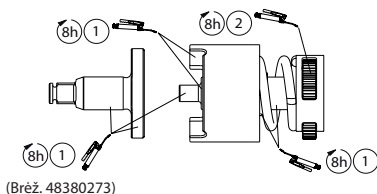

①	②
IR#	IR#
105	67

**Darbinis žibintuvėlis**

**⚠ DĖMESIO**

- Darbinio žibintuvėlio negali taisyti pats naudotojas. Jį taisyti leidžiama tik įgaliotajam „Ingersoll Rand“ remonto centrui. Naudotojas taisydamas gali gauti elektros smūgį, sukelti gaisrą ir (arba) sunkiai susižaloti.
- Naudojant čia nenurodytus valdiklius, atliekant reguliavimą ar keičiant veikimo procedūras galimas kenksmingas spinduliuotės poveikis.
- Šviestuvo šviesos šaltinis nekeičiamas; jei šviesos šaltinis neveikia, bus pakeistas visas šviestuvas.

**Reguliuojamas šviesumas ir žibintuvėlio režimas**

1. Norėdami nustatyti žibintuvėlį, perjunkite kryptinį jungiklį į neutralią padėtį.
  2. Paspauskite gaiduką, kad peržiūrėtumėte šviesumo parinktis arba išjungtumėte šviesą.
  3. Nustatykite kryptinį jungiklį į priveržimo arba atsukimo padėtį, kad išsaugotumėte pagedaujaną šviesumo nustatymą ir pradėtumėte naudoti įrenginį
- Žr. 2 pav. 2 psl.

**PASTABA**

Neutralioje padėtyje darbinis žibintuvėlis šviečia 10 minučių.

**Dalys ir techninė priežiūra**

Arankio remontą ir priežiūros darbus gali atlikti tik įgaliotojo priežiūros centro darbuotojai. Visais klausimais kreipkitės á artimiausią Ingersoll Rand atstovybę arba platintoją.

**Aplinkosauga**

Nebetinkamą naudoti "Ingersoll Rand" elektrinį įrankį būtina perdirbti pagal visus galiojančius standartus ir taisykles (vietinius, valstijos, šalies, federalinius ir kt.). Netinkamai išmestas prietaisas gali kelti pavojų aplinkai.

**Simboliai ir jų reikšmės**

Atliekas grąžinkite perdirbti



Neišmeskite šio gaminio su buitinėmis atliekomis



Gaminio sudėtyje yra ličio jonų.  
Neišmeskite šio gaminio su buitinėmis atliekomis.

Originalios instrukcijos yra anglų kalba. Kitomis kalbomis yra originalių instrukcijų vertimas.

## Izstrādājuma drošības informācija

### Paredzētais lietojums:

Šis bezvadu triecienu uzgriežņatslēgas paredzētas vītņveida stiprinājumu noņemšanai un uzmontēšanai.



### BRĪDINĀJUMS

**BRĪDINĀJUMS:** Izlasiet visus drošības brīdinājumus, norādījumus, ilustrācijas un specifikācijas, kas ir nodrošinātas kopā ar šo elektroinstrumentu. Drošības brīdinājumu un norādījumu neievērošanas rezultātā var rasties elektriskās strāvas trieciens, nopietna trauma un/vai izcelties ugunsgrēks. Turiet visus brīdinājumus un norādījumus pieejamā vietā kā uziņu materiālus turpmākai lietošanai.

- **Nododot akumulatora otrreizējai pārstrādei vai tos likvidējot, rīkojieties atbildīgi.** Nedrīkst akumulatorus caurumus un tos nededziniet. Nepareiza utilizācija var radīt kaitējumu videi vai traumas.
- **Instrumentus lietojiet tikai ar atbilstoša sprieguma Ingersoll Rand akumulatoriem un lādētāju.** Jebkuru citu akumulatoru lietošana var radīt aizdegšanās risku, traumas vai īpašuma bojājumus.

Papildu informāciju meklējiet Bezvadu triecienu uzgriežņatslēgas drošības informācijas rokasgrāmatā 04581146, Akumulatoru lādētāja drošības informācijas rokasgrāmatā 10567832 un Akumulatoru drošības informācijas rokasgrāmatā 10567840.

Rokasgrāmatas var lejupielādēt no [ingersollrand.com](http://ingersollrand.com)

### IQ<sup>+</sup> jaudas vadības sistēma

Šajā modeli automatizēto jaudas regulēšanas sistēmu var regulēt, izmantojot jaudas regulatoru. Atlasiet jaudas režīmu, instrumenta aizmugurē pagriežot skalu un pielīdzinot ierobežojamajam iestatījumam. Katrā režīmā ir nodrošināta automatizēta jaudas vadība virzienā uz priekšu un pilna jauda reversā virzienā. Skatiet 1. attēlu 2. lpp.

Režīms	Nosaukums	Apraksts
	Rokas stiprumā	Griezes momenta ierobežojums, automātiska izslēgšanās
	Atslēgas stiprumā	
	Vidēja jauda	Griezes momenta ierobežojums, nepārtraukta darbība
	Maksimālā jauda	Maksimālais griezes moments, nepārtraukta darbība



### BRĪDINĀJUMS

Triecienu uzgriežņatslēgas nav dinamometriskās uzgriežņatslēgas. Savienojumi, kas jāpievelk ar noteiktu spēku, pēc montāžas ar triecienu uzgriežņatslēgu jāpārbauda ar dinamometru. Nepietiekami pievilkti stiprinājumi var kļūt vaļīgi un izraisīt traumas.

### Izstrādājuma specifikācijas

Instrumenta modelis	Spriegums V, DC	Piedziņa		Skaņas līmenis dB(A) (EN 60745)		Akumulatora modelis - BL2010, BL2022				
		Tips	Izmērs	†Spiediens (L <sub>p</sub> )	‡Jauda (L <sub>w</sub> )	Triecieni minūtē bpm	Vibrāciju (m/s <sup>2</sup> ) (EN 60745) Līmenis	*K		
W7152	20	Kvadrātveida	1/2"	95	106	2450	17.0	3.7		
W7152P		Kvadrātveida (ar tapas aizturi)								
W7252		Kvadrātveida 2" Pagarināta	3/4"	92	103				17.2	2.3
W7172		Kvadrātveida								

Instrumenta modelis - W7152, W7152P, W7172, and W7252					Akumulatora modelis - BL2010, BL2022	
Iespējas			Ātrums bez slodzes	Izslēgšana	Max Torque	
Virziens	Režīms	Nosaukums			ft-lb (Nm)	
Uz priekšu		Rokas stiprumā	600	●	Skatīt attēlu A	
		Atslēgas stiprumā	1000	●	Skatīt attēlu B	
		Vidēja jauda	0-1450		530 (720)	
		Maksimālā jauda	0-1900		1000 (1360)	
Reverss	VISS	Maksimālā jauda	0-1900		1000 (1360)	

† K<sub>pa</sub> = 3dB mērījuma nenoteiktība

‡ K<sub>wa</sub> = 3dB mērījuma nenoteiktība

\* K = mērījuma neprecizitāte (Vibrāciju)

Atbilstība UL standartam. UL STD. 62841-1 & 62841-2-2.  
Sertifikācija atbilstoši CSA standartam. CSA STD. C22.2 No. 62841-1 & 62841-2-2.

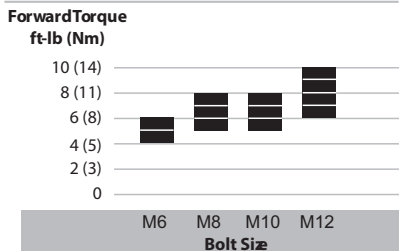
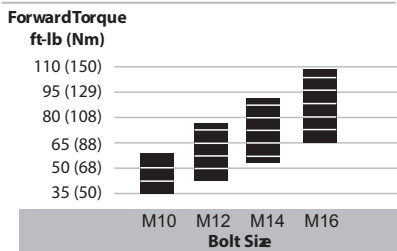
A attēls—  Rokas stiprumāB attēls—  Atslēgas stiprumā**PIEZĪME**

Attēlos A un B parādītās griezes momenta vērtības ir aptuvenes. Faktisko griezes momentu ietekmē lietojums; tas var atšķirties no diagrammā attēlotajām vērtībām.

**Eļļošana**

Ņemiet vērā korpusu, lai ieeļļotu balstu, triecienu mehānisma daļas un zobratrus. Smērvielu uzklājiet vienmērīgi un plānā kārtiņā. Liekas smērvielas uzkrāšanās var izraisīt lēnu darbību. Skatiet tālāk norādīto zīmējumu Nr. 48380273 un tabulu. Apkopes biežums ir redzams uz apļveida bultņās; tas norādīts faktiskā izmantošanas laika stundās (h), dienās (d) un mēnešos (m).

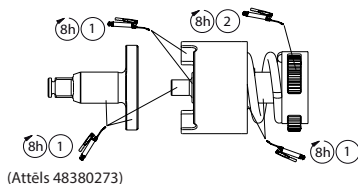

1	2
IR#	IR#
105	67

**Akumulatora lukturis****⚠ UZMANĪBU**

- Akumulatora lukturi nevar apkalpot pats lietotājs. Remontu drīkst veikt tikai Ingersoll Rand pilnvarots servisa centrs. Lietotāja veikta apkope var radīt strāvas triecienu, ugunsgrēku un/vai nopietnas traumas.
- Ja vadības ierīču lietošana un regulēšanas vai procedūru izpilde atšķiras no šeit minētā, lietotājs var tikt pakļauts kaitīgai radiācijas iedarbībai.
- Šī gaismekļa gaismas avotu nevar nomainīt. Gaismas avota kalpošanas laika beigās ir jānomaina viss gaismekklis.

**Spilgtuma un kabatas baterijas režīma noregulēšana**

1. Lai iestatītu akumulatora lukturi, ieslēdziet virziena slēdzi neitrālā pozīcijā.
  2. Pavelciet slēdzi, lai pārvietotos pa dažādām spilgtuma opcijām vai izslēgtu gaismu.
  3. Novietojiet virziena slēdzi pozīcijā uz priekšu vai reversā pozīcijā, lai saglabātu vēlamo spilgtuma iestatījumu un sāktu izmantot instrumentu.
- Skatiet 2. attēlu 2. lpp.

**PIEZĪME**

Neitrālā pozīcijā instruments 10 minūtes paliks akumulatora luktura režīmā.

**Detaljas un tehniskā apkope**

Iekārtas remontu un tehnisko apkopi drīkst veikt tikai pilnvarots servisa centrs.  
Ar visiem jautājumiem vērsieties tuvākajā **Ingersoll Rand** birojā vai pie izplatītāja.

**Vides aizsardzība**

Kad **Ingersoll Rand** elektroizstrādājuma darbmūžs ir beidzies, to jālikvidē atbilstoši visiem spēkā esošajiem standartiem un noteikumiem (vietējiem, valsts mēroga utt.). Nepareiza utilizācija var radīt kaitējumu videi.

## Apzīmējumu skaidrojums

---



Nododiet atkritumus otrreizējai pārstrādei.



Neutilizējiet šo izstrādājumu kopā ar mājsaimniecības atkritumiem.



Li-ion

Izstrādājums satur litija jonus  
Neutilizējiet šo izstrādājumu kopā ar mājsaimniecības atkritumiem.

Oriģinālās instrukcijas ir angļu valodā. Instrukcijas citās valodās ir oriģinālo instrukciju tulkojums.



## Informacja dotycząca bezpieczeństwa produktu

### Przeznaczenie:

Te akumulatorowe klucze udarowe są przeznaczone do wkręcania i wykręcania gwintowanych elementów złącznych.

## OSTRZEŻENIE

**⚠ OSTRZEŻENIE:** Należy zapoznać się ze **wszystkimi informacjami dotyczącymi bezpieczeństwa, instrukcjami, ilustracjami oraz danymi technicznymi dołączonymi do narzędzia**. Nieprzestrzeganie ostrzeżeń i instrukcji może doprowadzić do porażenia prądem elektrycznym, pożaru i/lub poważnego uszkodzenia ciała. Należy zachować wszystkie ostrzeżenia i instrukcje na przyszłość.





- W przypadku zużycia akumulatora, konieczności przekazania do recyklingu lub utylizacji należy postępować w sposób odpowiedzialny. Nie przebijaj ani nie palic akumulatorów. Pozbycie się akumulatora w niewłaściwy sposób może mieć niekorzystny wpływ na środowisko naturalne oraz może doprowadzić do wypadków.
- Należy używać narzędzi wyłącznie z akumulatorami i ładowarkami firmy Ingersoll Rand o właściwym napięciu. Używanie innych akumulatorów może powodować ryzyko pożaru, prowadzić do wypadków lub uszkodzenia mienia.

Więcej szczegółów można znaleźć w dokumencie zawierającym informacje dotyczące bezpieczeństwa klucza udarowego, 04581146, ładowarki, 10567832 oraz akumulatora, 10567840.

Instrukcje obsługi można pobrać z witryny [ingersollrand.com](http://ingersollrand.com)

### System kontroli mocy IQ<sup>V</sup>

Inteligentny system sterowania w tym modelu można ustawiać za pomocą regulatora siły. Wybrać tryb siły, obracając pokrętkiem w tylnej części narzędzia tak, aby nacięcie wskazywało wybrane ustawienie. Każdy tryb zapewnia inteligentne sterowanie zasileniem podczas obrotów w prawo oraz z pełną siłą w lewo. Patrz ilustracja nr 1 na stronie 2.





Tryb	Nazwa	Opis
	Dokręcanie ręczne	Ograniczenie momentu, automatyczne wyłączenie
	Dokręcanie kluczem	
	Siła średnia	Ograniczenie momentu, praca ciągła
	Siła maks.	Moment maksymalny, praca ciągła

## OSTRZEŻENIE

Klucze udarowe nie są kluczami dynamometrycznymi. Połączenia wymagające dokładnego momentu dokręcania muszą być sprawdzone kluczem dynamometrycznym po ich wstępnym dokręceniu kluczem udarowym. Niewłaściwie dokręcone połączenia mogą poluzować się i spowodować wypadek.

### Specyfikacje produktu

Model narzędzia	Napięcie V, DC	Napęd		Poziom hałasu dB(A) (EN 60745)		Model baterii - BL2010, BL2022		
		Typ:	Wielkość	†Ciśnienie ( $L_p$ )	‡Moc ( $L_w$ )	Uderzenia na minutę bpm	Wibracji ( $m/s^2$ ) (EN 60745) wibracji	*K
W7152	20	Kwadrat	1/2"	95	106	2450	17.0	3.7
W7152P		Kwadrat (kołek ustalający)						
W7252		Kwadrat 2" Przedłużony	3/4"	92	103		17.2	2.3
W7172		Kwadrat						

Model narzędzia - W7152, W7152P, W7172, and W7252					Model baterii - BL2010, BL2022	
Inteligentne sterowanie siłą			Prędkość biegu jałowego	Wyłączenie	Moment maksymalny	
Kierunek	Tryb	Nazwa			ft-lb (Nm)	
Do przodu		Dokręcanie ręczne	600	●	Patrz rysunek A.	
		Dokręcanie kluczem	1000	●	Patrz rysunek B.	
		Siła średnia	0-1450		530 (720)	
		Siła maks.	0-1900		1000 (1360)	
Do tyłu	WSZYSTKIE	Siła maks.	0-1900		1000 (1360)	

†  $K_{pA}$  = 3dB, niepewność pomiarowa

‡  $K_{WA}$  = 3dB, niepewność pomiarowa

\* K = niepewność pomiarowa (Wibracji)

Zgodnie ze standardami UL STD. 62841-1 & 62841-2-2.

Posiada certyfikat standardów CSA STD. C22.2 No. 62841-1 & 62841-2-2.

Rysunek A—  Dokręcanie ręczne

Naprzód moment  
ft-lb (Nm)

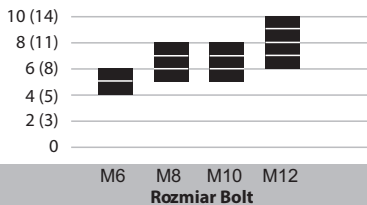

Rysunek B—  Dokręcanie kluczem

Naprzód moment  
ft-lb (Nm)

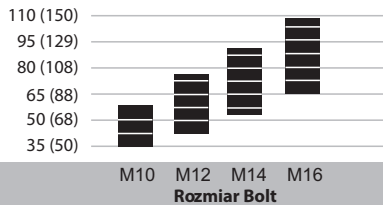

### INFORMACJA



Wartości momentu podane na rysunkach A i B są przybliżone. Rzeczywiste wartości momentu mogą zależeć od zastosowania i mogą się różnić od podanych na wykresie.

#### Smarowanie

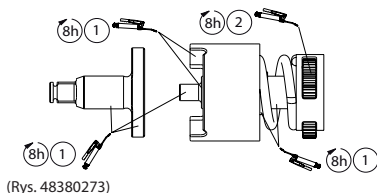
Zdejmij obudowę narzędzia, aby naoliwić głowicę, mechanizm udarowy i przekładnię. Równomiernie nałożyć smar. Nadmierne gromadzenie się smaru może skutkować przerywaną pracą. Patrz rysunek 48380273 i tabela poniżej. Częstość konserwacji zaznaczono strzałką, gdzie h=godziny, d=dni, m=miesiące rzeczywistego użytkowania.



(Rys. 48380273)

	
IR#	IR#
105	67

#### Lampa robocza

### UWAGA

- Lampa robocza nie może być naprawiana przez użytkownika. Naprawy mogą być przeprowadzane wyłącznie przez Autoryzowane Centrum Obsługi firmy Ingersoll Rand. Dokonywanie naprawy przez użytkownika może spowodować porażenie prądem, pożar lub doprowadzić do poważnych wypadków.
- Wykonywanie czynności i regulacji innych od opisanych w niniejszym dokumencie może spowodować narażenie na niebezpieczne promieniowanie.
- Źródło światła w tej lampie nie jest wymienne. Po jego zużyciu należy wymienić całą lampę.

#### Ustawianie jasności i trybu latarki.

- Abym ustawić lampę roboczą, przestawić przełącznik kierunku w położenie neutralne.
- Nacisnąć spust, aby zmieniać jasność lub wyłączyć lampę.
- Ustawić przełącznik kierunku w położeniu obrotów prawych lub lewych, aby zachować wybrane ustawienie jasności i rozpocząć korzystanie z narzędzia.

Patrz ilustracja nr 2 na stronie 2.

### INFORMACJA

W położeniu neutralnym przełącznika narzędzie pozostanie w trybie lampy roboczej przez 10 minut.

#### Części i ich konserwacja

Naprawa i konserwacja narzędzia powinna być przeprowadzana tylko przez Autoryzowane Centrum Serwisowe.

Wszelkie uwagi należy kierować do najbliższego biura lub dystrybutora firmy **Ingersoll Rand**.

#### Ochrona środowiska

Po upływie okresu eksploatacji przewidzianego dla narzędzia elektrycznego firmy **Ingersoll Rand** należy oddać je do recyklingu zgodnie ze wszystkimi obowiązującymi normami i przepisami (lokalnymi, regionalnymi, krajowymi itd.). Niewłaściwe utylizowanie akumulatora ma zły wpływ na środowisko naturalne.

**Identyfikacja symboli**

Odpady przekazać do recyklingu.



Nie wyrzucać tego produktu wraz z odpadami komunalnymi.



Produkt zawiera jony litu.  
Nie wyrzucać tego produktu wraz z odpadami komunalnymi.

Oryginalne instrukcje są opracowywane w języku angielskim. Instrukcje publikowane w innych językach są tłumaczeniami oryginalnych instrukcji.

**Информация за Безопасността на Продукта**

**Използване по Предназначение:**

Тези безжични ударни гаечни ключове са проектирани за отстраняване и монтиране на резбовани съединения.



**⚠ ВНИМАНИЕ:** Прочетете всички предупреждения за безопасност, инструкции, илюстрации и спецификации, предоставени за този електрически инструмент. Неспазването на предупрежденията и инструкциите може да доведе до токов удар, пожар и/или тежки травми. Запазете всички предупреждения и инструкции за бъдещи справки.

- **Изхвърляйте или рециклирайте батериите наредно.** Не пробивайте и не изгаряйте батериите. Неправилното изхвърляне може да застраши околната среда или да предизвика телесни повреди.
- **Използвайте инструментите само с батерии и зарядно устройство на Ingersoll Rand с подходящ волтаж.** Използването на друг вид батерии може да създаде опасност от пожар, телесна травма или материална щета.

**За допълнителна информация, направете справка с ръководството с информация за безопасност за безжични ударни гаечни ключове 04581146, ръководството с информация за безопасност за зарядното устройство 10567832 и ръководството с информация за безопасност за батериите 10567840.**

Ръководствата могат да бъдат изтеглени от [ingersollrand.com](http://ingersollrand.com)

**IQ<sup>v</sup> система за управление на мощността**

Интелигентната контролна система за управление при този модел може да се регулира с регулатора на мощността. Изберете режима на мощност, като завъртите диска отзад на инструмента и подравните прореза с желаната настройка. Всеки режим предоставя интелигентно управление на мощността в посока напред и пълна мощност в обратна посока. Направете справка с илюстрация #1 на страница 2.

Режим	Наименование	Описание
	Затягане на ръка	Ограничение на натягането, авто изключване
	Затягане с гаечен ключ	
	Средна мощност	Ограничение на натягането, непрекъсната работа
	Максимална мощност	Максимум натягане, непрекъсната работа



Ударните ключове отка не са динамометрични ключове. Връзки, изискващи определен момент трябва да се проверят с измерител на момента след затягането им с ударен ключ. Неправилно затегнати съединения могат да се разхлабят и да предизвикат нараняване.

**Спецификации на Продукта**

Модел на инструмента	Волтаж V, DC	Задвижване		Ниво на Звук dB(A) (EN 60745)		Модел на батерията - BL2010, BL2022		
		Тип	Размер	†Налягане (L <sub>p</sub> )	‡Мощност (L <sub>w</sub> )	Удари за Минута	Вибрация (m/s <sup>2</sup> ) (EN 60745)	*K
W7152	20	Квадратен	1/2"	95	106	2450	17.0	3.7
W7152P		Квадратен (Държач за щифтове)						
W7252		Квадратен 2" Удължен	3/4"	92	103		17.2	2.3
W7172		Квадратен					16.6	1.9

Модел на инструмента - W7152, W7152P, W7172, and W7252					Модел на батерията - BL2010, BL2022	
Интелигентно управление на мощността		Няма честота на въртене при натоварване		изключване	Максимален въртящ момент ft-lb (Nm)	
Посока	Режим	Наименование				
Напред		Затягане на ръка	600	●	Направете справка с фигура А	
		Затягане с гаечен ключ	1000	●	Направете справка с фигура В	
		Средна мощност	0-1450		530 (720)	
		Максимална мощност	0-1900		1000 (1360)	
Назад	ВСИЧКИ	Максимална мощност	0-1900		1000 (1360)	

† K<sub>pa</sub> = 3dB несигурност в измерването  
 ‡ K<sub>wk</sub> = 3dB несигурност в измерването  
 \* K = измерване на несигурни вибрации

Отговаря на UL STD. 62841-1 & 62841-2-2. с   
 Сертификация по CSA STD. C22-2 No. 62841-1 & 62841-2-2.



Фигура А — Затягане на ръка

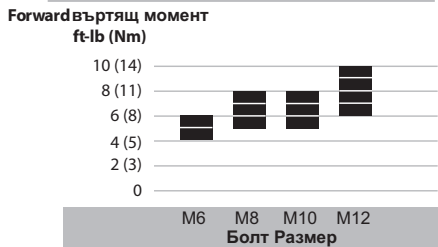

Фигура А — Затягане с гаечен ключ

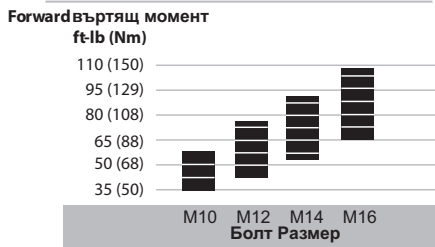

### БЕЛЕЖКА

Стойностите на натягане, показани на фигури А и В, са приблизителни. Реалният въртящ момент може да се повлияе от приложението и може да се различава от стойностите, показани на графиката.

### Смазване

Отстранете корпуса на чукa, за да нанесете лубрикант върху ударника, ударния механизъм и зъбните предавки. Нанасяйте лубриканта равномерно и икономично. Прекомерното натрупване на лубрикант ще забави работата. Вижте чертеж 48380273 и таблицата по-долу. Честотата на извършване на поддръжка е изобразена в кръг със стрелки и определена като h=часове, d=дни, и m=месеци на реално използване.

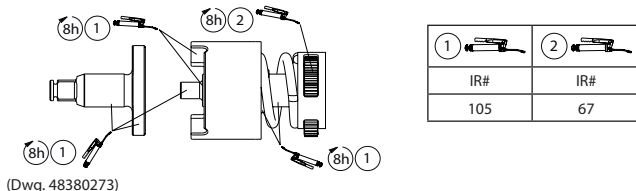

### Работна лампа

#### ⚠ ПРЕДУПРЕЖДЕНИЕ

- Работната лампа не може да се обслужва от потребителя. Ремонтът трябва да се извършва единствено от упълномощен сервизен център на Ingersoll Rand. Обслужване от потребителя може да доведе до електрически удар, пожар или сериозно телесно нараняване.
- Използването на контроли или регулирания, или извършването на процедури, различни от указаните в настоящия документ, може да доведе до излагане на опасно лъчение.
- Светлинният източник на това осветително тяло не се подменя; когато светлинният източник достигне края на експлоатационния си живот, цялото осветително тяло трябва да се подмени.

### Регулиране на яркостта и Режим на фенерче

1. За да нагласите работната лампа за работа, сложете превключвателя на посоката на неутрална позиция.
2. Дръпнете спусъка, за да превъртите през опциите за яркост или за да изключите светлината.
3. Сложете превключвателя на посоката в позиция "Напред" или "Обратно", за да запазите желаната настройка за яркостта и да започнете да използвате инструмента.

Направете справка с илюстрация #2 на страница 2.

### БЕЛЕЖКА

Докато е в неутрална позиция, инструментът ще остане в режим на работна лампа за 10 минути.

### Резервни Части и Поддръжка

Ремонт и поддръжка на инструмента трябва да се извършват единствено от упълномощен сервизен център.

За всички комуникации се обръщайте към най-близкия офис или дистрибутор на Ingersoll Rand.

### Защита на Околната Среда

След изтичане срока на годност на електрическия продукт на Ingersoll Rand, той трябва да се рециклира в съответствие с приложимите стандарти и разпоредби (местни, щатски, държавни, федерални и т.н.). Неправилното изхвърляне може да застраши околната среда.

**Идентификация на Символите**

Върнете изразходените материали за рециклиране.



Не изхвърляйте инструмента заедно с битови отпадъци.



Продуктът съдържа литий-йон.  
Не изхвърляйте инструмента заедно с битови отпадъци.

Оригиналните инструкции са на английски. Другите езици са превод на оригиналните инструкции.

## Informații Privind Siguranța Produsului

### Domeniul de Utilizare:

Această unealtă este destinată pentru înfiletarea sau scoaterea șuruburilor.



### AVERTIZARE

**AVERTIZARE:** Citiți toate avertismentele de siguranță, instrucțiunile, ilustrațiile și specificațiile furnizate împreună cu această unealtă acționată electric. Nerespectarea avertizărilor și instrucțiunilor poate duce la o electrocutare, un incendiu și/sau la o vătămare corporală gravă. Păstrați toate avertizările și instrucțiunile pentru o consultare ulterioară.

- **Reciclați sau eliminați acumulatorii în mod responsabil.** Nu perforați acumuloarele și nu le aruncați în foc. Eliminarea incorectă poate cauza distrugerii în mediul înconjurător sau vătămare corporală.
- **Utilizați uneltele numai cu acumulatori și încărcător de tensiune adecvată Ingersoll Rand.** Utilizarea oricărui alt tip de acumulatori poate produce riscul de incendiu, rănire personală sau daune asupra proprietății.

Pentru informații suplimentare, consultați Manualul de siguranță pentru Mașina de găurit/Șurubelnița cu acumulatori, formularul 04581146, Manualul de informații privind siguranța pentru Încărcătorul de acumulatori, formularul 10567832, precum și Manualul de informații privind siguranța pentru Acumulatori, formularul 10567840.

Manualele pot fi descărcate de pe internet, la adresa [ingersollrand.com](http://ingersollrand.com)

### Sistem de control al energiei IQ<sup>v</sup>

Sistemul inteligent de management și control al acestui model poate fi reglat cu un stabilizator de tensiune. Selectați modul de alimentare prin rotirea comutatorului din partea din spate a unelei prin alinierea canelurii cu setarea dorită. Fiecare mod asigură un control inteligent al energiei pe Forward și putere maximă pe Reverse. Consultați imaginea #2 de la pagina 2.

Mod	Nume	Descriere
	Fixare manuală	Limitator de cuplu, oprire automată
	Cheie-fixă	
	Putere medie	Limitator de cuplu, rulaj continuu
	Putere maximă	Cuplu maxim, rulaj continuu



### AVERTIZARE

Cheile cu impact nu sunt chei dinamometrice. Îmbinările care necesită un cuplu specific de strângere trebuie verificate cu un torsionmetru după montarea cu o cheie cu impact. Îmbinările cuplate necorespunzător pot să se desfacă și pot provoca vătămări.

### Specificații Tehnice

Model instrument	Tensiune V, DC	Motorul		Nivel de Zgomot dB(A) (EN 60745)		Model acumulator - BL2010, BL2022		
		Tip	Dimensiune	†Presiune (L <sub>p</sub> )	‡Putere (L <sub>w</sub> )	Percuții pe Minut bpm	Vibrație (m/s <sup>2</sup> ) (EN 60745) Nivel	*K
W7152	20	Pătrat	1/2"	95	106	2450	17.0	3.7
W7152P		Pătrat (Dispozitiv de Reținere cu Știft)						
W7252		Pătrat 2" Extins						
W7172		Pătrat	3/4"	92	103			
							16.6	1.9

Model instrument - W7152, W7152P, W7172, and W7252					Model acumulator - BL2010, BL2022	
Direcție	Control inteligent al energiei		Viteză Liberă	oprire	Cuplu max ft-lb (Nm)	
	Mod	Nume				
Înainte		Fixare manuală	600	●	Consultați figura A	
		Cheie-fixă	1000	●	Consultați figura B	
		Putere medie	0-1450		530 (720)	
		Putere maximă	0-1900		1000 (1360)	
Sens antiarar	TOATE	Putere maximă	0-1900		1000 (1360)	

† K<sub>DA</sub> = 3dB toleranța la măsurare

‡ K<sub>WA</sub> = 3dB toleranța la măsurare

\* K = Vibrația incertitudinii de măsurare

În conformitate cu standardul UL STD. 62841-1 & 62841-2-2. Certificat conform standardului CSA STD. C22.2 No. 62841-1 & 62841-2-2.

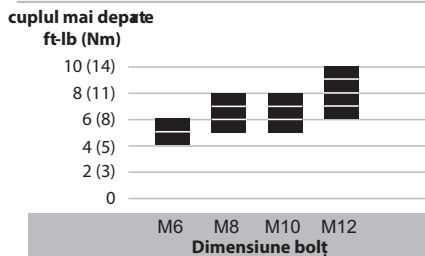
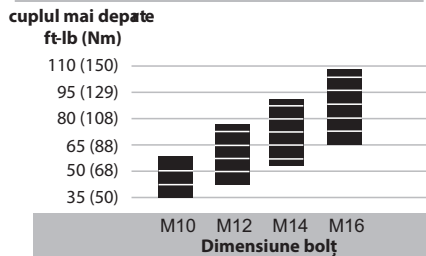
Figura A—  Fixare manualăFigura B—  Cheie-fixă**NOTĂ**

Valorile momentului de torsiune prezentate în Figurile A și B sunt aproximative. Cuplul real poate fi afectat de modul de aplicare și poate varia față de valorile prezentate în grafic.

**Lubrifiere**

Desfaceți carcasa pentru a aplica lubrifiant pe daltă, pe mecanismul de percție și pe mecanismul de acționare. Aplicați lubrifiantul în mod uniform; nu utilizați lubrifiant în exces. O acumulare excesivă de lubrifiant poate duce la funcționarea necorespunzătoare. Consultați desenul 48380273 și tabelul de mai jos. Frecvența operațiilor de întreținere este prezentată în săgeata circulară și se definește ca h=ore, z=zile și l=luni de utilizare efectivă.

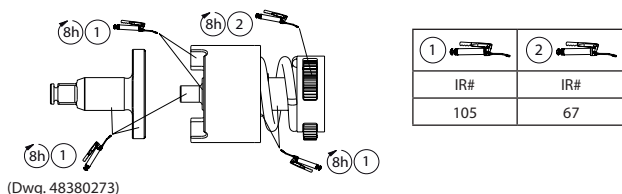
**Lampa articulată****ATENȚIE**

- Lampa articulată nu poate fi reparată de către utilizator. Reparațiile ar trebui realizate numai de către un centru de service autorizat Ingersoll Rand. Reparațiile realizate de către utilizator pot conduce la apariția șocurilor electrice, a incendiilor sau la vătămare corporală gravă.
- Utilizarea controlerelor ori a reglajelor, sau efectuarea altor proceduri decât cele specificate aici, pot avea ca rezultat expunerea la radiații periculoase.
- Sursa de lumină a acestui corp de iluminat nu se poate înlocui; atunci când sursa de lumină ajunge la sfârșitul duratei de viață, trebuie schimbat întregul corp de iluminat.

**Modul de reglare a luminozității și a lanternei**

1. Pentru a seta lampa articulată, poziționați comutatorul de direcție pe poziția neutră.
  2. Trageți declanșatorul pentru a parcurge opțiunile de luminozitate sau pentru a opri lumina.
  3. Poziționați comutatorul de direcție pe Forward sau Reverse pentru a salva setarea dorită a luminozității și începeți să utilizați unealta.
- Consultați imaginea #2 de la pagina 2.

**NOTĂ**

În timp ce vă aflați în modul neutr, unealta va rămâne în modul lampă articulată pentru 10 minute.

**Componente și Întreținere**

Repararea și întreținerea unelei trebuie realizate numai de un Centru de service autorizat.

Orice comunicare va fi adresată celei mai apropiate reprezentanțe sau distribuitor Ingersoll Rand.

**Măsuri Pentru Protecția Mediului**

După încheierea duratei de viață a unelei electrice Ingersoll Rand, aceasta trebuie reciclată în conformitate cu toate standardele și reglementările aplicabile (locale, statale, regionale, federale etc.). Eliminarea necorespunzătoare a acumulațiilor poate periclita mediul înconjurător.



**Identificarea Simbolului**

Recuperați reziduurile în vederea reciclării.



Nu eliminați acest dispozitiv odată cu deșeurile menajere.



Li-ion

Produsul conține acumulatori cu litiu-ion. Nu eliminați acest dispozitiv odată cu deșeurile menajere.

Instrucțiunile originale sunt în limba engleză. Variantele în alte limbi sunt traduceri ale instrucțiunilor originale.

**Информация о безопасности изделия**

**Предполагаемое использование:**

Данные беспроводные гайковерты ударного действия предназначены для удаления и установки резьбовых крепежных деталей.

**⚠ ПРЕДУПРЕЖДЕНИЕ**

**⚠ ПРЕДУПРЕЖДЕНИЕ:** Ознакомьтесь со всеми предупреждениями по технике безопасности, инструкциями, иллюстрациями и техническими характеристиками, предоставленными вместе с данным электроинструментом. Невыполнение предупреждений и инструкций может привести к поражению электрическим током, пожару и/или причинению тяжелых травм. Сохраните все предупреждения и инструкции для будущего использования в справочных целях.

- Ответственно относитесь к переработке или утилизации батарей. Не нарушайте целостность батарей и не сжигайте их. Неправильная утилизация может создать опасность для окружающей среды или привести к травмам.
- Используйте инструменты только с аккумуляторными батареями Ingersoll Rand соответствующего напряжения и зарядным устройством. Применение любых других батарей может создать опасность пожара, травм и повреждения имущества.

За дополнительными сведениями обратитесь к Руководству по безопасности беспроводных гайковертов ударного действия, форма 04581146, к Руководству по безопасности зарядных устройств для аккумуляторных батарей, форма 10567832, и к Руководству по безопасности аккумуляторных батарей, форма 10567840.

Руководства можно загрузить с сайта [ingersollrand.com](http://ingersollrand.com)

**IQ<sup>®</sup> Система регулирования мощности**

Интеллектуальная система управления регулированием мощности данной модели может настраиваться с помощью регулятора мощности. Выберите режим мощности, поворачивая круговую шкалу регулятора на задней части инструмента и совмещая риску с требуемой настройкой. В каждом режиме предусмотрено интеллектуальное регулирование мощности в прямом направлении, а также полная мощность при обратном направлении. Смотрите иллюстрацию № 1 на стр. 2.

Режим	Имя	Описание
	Затянуто вручную	Ограничение крутящего момента, с автоматическим отключением
	Затянуто гаечным ключом	
	Средняя мощность	Ограничение крутящего момента, непрерывная работа
	Максимальная мощность	Максимальный крутящий момент, непрерывная работа

**⚠ ПРЕДУПРЕЖДЕНИЕ**

Cheile cu impact nu sunt chei dinamometrice. Îmbinările care necesită un cuplu specific de strângere trebuie verificate cu un torsiometru după montarea cu o cheie cu impact. Îmbinările cuplate necorespunzător pot să se desfacă și pot provoca vătămări.

**Технические характеристики изделия**

Model instrument	Напря-жение В постоян-ного тока	Привод		Уровень шума dB(A) (EN 60745)		Model acumulator - BL2010, BL2022		
		Тип	Размер	†Давление (L <sub>p</sub> )	‡Мощность (L <sub>w</sub> )	Ударов в минуту	Вибрации (m/s <sup>2</sup> ) (EN 60745)	*К
W7152	20	Квадратный	1/2"	95	106	2450	17.0	3.7
W7152P		Квадратный (держатель штыря)						
W7252		Квадратный 2" удлиненный	3/4"					
W7172		Квадратный						

Model instrument - W7152, W7152P, W7172, and W7252					Model acumulator - BL2010, BL2022	
Интеллектуальное регулирование мощности			Скорость без нагрузки	oprire	Максимальный крутящий момент	
Направление	Режим	Имя			ft-lb (Nm)	
Înainte		Затянуто вручную	600	●	См. рис. А	
		Затянуто гаечным ключом	1000	●	См. рис. В	
		Средняя мощность	0-1450		530 (720)	
		Максимальная мощность	0-1900		1000 (1360)	
Реверс	AL	Максимальная мощность	0-1900		1000 (1360)	

† K<sub>pa</sub> = 3дБ погрешность измерения

‡ K<sub>wa</sub> = 3дБ погрешность измерения

\* К = неопределенность измерения (Вибрации)

Соответствует требованиям UL STD. 62841-1 & 62841-2-2.  
Сертификат соответствия CSA STD. C22.2 No. 62841-1 & 62841-2-2.



Рисунок А —  Затянуто вручную

Форвард крутящий момент  
ft-lb (Nm)



Рисунок В —  Затянуто гаечным ключом

Форвард крутящий момент  
ft-lb (Nm)



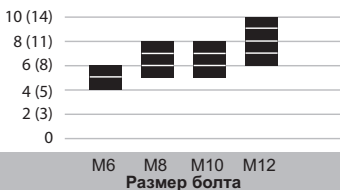
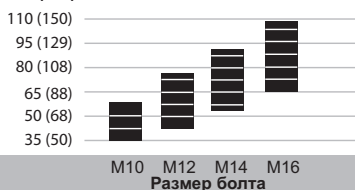

### ПРИМЕЧАНИЕ

На рис. А и В показаны приблизительные величины крутящего момента. Фактические величины крутящего момента могут отличаться от показанных на графике из-за влияния конкретных условий применения.

#### Смазка

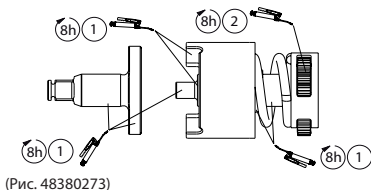
Снимите корпус ударника, чтобы нанести смазку на посадочный шток, ударный механизм и зубчатую передачу. Нанесите смазку равномерно и умеренно. Чрезмерное количество смазки может привести к замедлению движения. См. чертеж 48380273 и таблицу ниже. Частота обслуживания указана в круглой стрелке и указана в виде: h=часы, d=дни, и m=месяцы фактического использования.



 1	 2
IR#	IR#
105	67

#### Осветительное устройство

### ОСТОРОЖНО

- Осветительные устройства не подлежат техническому обслуживанию пользователями. Ремонт должен производиться только в уполномоченном компанией Ingersoll Rand сервисном центре. Выполнение обслуживания пользователем может привести к поражению электрическим током, пожару и (или) серьезной травме.
- Применение устройств управления или выполнение настроек и действий, отличных от указанных в данном документе, может привести к опасности излучения.
- Источник света в этом осветительном устройстве не заменяется. Когда заканчивается его срок службы, осветительное устройство заменяется полностью.

#### Отрегулируйте яркость и режим освещения вспышкой.

1. Для настройки осветительного устройства установите переключатель направления в нейтральное положение.
2. Отожмите рычажок пускового механизма, чтобы циклически пройти опции яркости или выключить освещение.
3. Установите переключатель направления в положение прямого или обратного направления, чтобы сохранить требуемую настройку яркости и приступить к использованию инструмента.

Смотрите иллюстрацию № 2 на стр. 2.

### ПРИМЕЧАНИЕ

При нейтральном положении переключателя инструмент будет оставаться в режиме настройки осветительного устройства в течение 10 минут.

#### Детали и техническое обслуживание

Ремонт и техническое обслуживание инструмента должны производиться только авторизованным сервисным центром.

Со всеми вопросами обращайтесь в ближайший офис Ingersoll Rand или к дистрибьютору компании.

#### Защита окружающей среды

По истечении срока службы электрические изделия Ingersoll Rand следует утилизировать в соответствии со всеми действующими стандартами и предписаниями (местными, областными, республиканскими, федеральными и т.п.). Неправильная утилизация может представлять опасность для окружающей среды.

**Определения условных обозначений**

---



Вернуть отходы для утилизации.



Не утилизировать это изделие вместе с бытовыми отходами.



Li-Ion

Изделие содержит литий-ионные аккумуляторы.  
Не утилизировать это изделие вместе с бытовыми отходами

Оригинальным языком инструкций является английский. Версии на другие языки являются переводом оригинальных инструкций.

## 产品安全信息

### 用途:

这些充电式冲击扳手专门用于拆卸和安装螺钉。



**警告**

**⚠ 警告:** 请阅读与此电动工具相关的所有安全警告、安全说明、安全图示和安全技术规范。不按照警告和用法说明操作会导致触电、失火和/或严重的危害。保留全部警告和用法说明以备后用。

- 应对电池进行回收或处理。切勿刺破或燃烧电池。如果处理方式不当,可能会危害环境或造成人身伤害。
- 只可使用适当电压值的Ingersoll Rand电池和充电器。使用任何其它电池均可能造成火灾、人身伤害或财产损失。

更多信息,请参阅《充电式冲击扳手产品安全信息手册表04581146》、《电池充电器安全信息手册表10567832》和《电池安全信息手册表10567840》。手册可从 [ingersollrand.com](http://ingersollrand.com) 下载。

### IQ<sup>®</sup> 功率控制系统

该型号上的智能控制管理系统可通过功率调整器进行调整。选择功率模式:转动工具背部的拨号盘并将凹槽和所需的设置对齐。每种模式在正向上提供智能功率控制,在反向上提供全功率。请参阅第 2 页的插图 1。

模式	名称	描述
	手动拧紧	扭矩限制, 自动关闭
	扳手拧紧	
	中等功率	扭矩限制, 持续运行
	最大功率	最大扭矩, 持续运行



**警告**

冲击扳手不是扭矩扳手。对于需要特定扭矩的连接, 安装冲击扳手后, 必须用扭矩计检查扭矩。扭矩不正确的件, 可能会在工作中松动并造成伤害。

### 产品规格

工具型号	电压	打击头		噪音等级 dB(A) (EN 60745)		电池型号 - BL2010, BL2022		
						每分钟冲击次数	震动 (m/s <sup>2</sup> ) (EN 60745)	
	V, DC	类型	尺寸	压力 (L <sub>p</sub> )	功率 (L <sub>w</sub> )	bpm	液位	*K
W7152	20	方形	1/2"	95	106	2450	17.0	3.7
W7152P		类型 (销挡圈)						
W7252		方形 2"延长						
W7172		方形	3/4"	92	103			
							16.6	1.9

工具型号 - W7152, W7152P, W7172, and W7252					电池型号 - BL2010, BL2022		
智能功率控制			无负载速度	自动停止	最大扭矩		
方向	模式	名称			ft-lb (Nm)		
正转		手动拧紧	600	●	请参考图 A		
		扳手拧紧	1000	●	请参考图 B		
		中等功率	0-1450		530 (720)		
		最大功率	0-1900		1000 (1360)		
反转	全部	最大功率	0-1900		1000 (1360)		

$K_{DA} = 3\text{dB}$  测量不确定度

$K_{VA} = 3\text{dB}$  测量不确定度

\*K = 测量不确定度 (震动)

符合 UL STD. 62841-1 & 62841-2-2. 符合 CSA STD. C22.2 认证。62841-1 & 62841-2-2.



图A— 手动拧紧

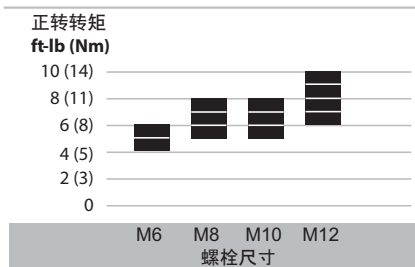

图B— 扳手拧紧

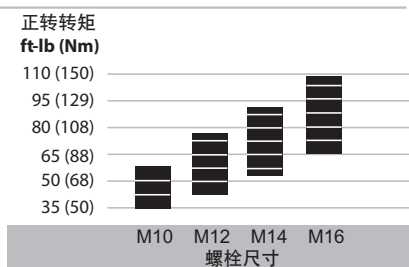

## 注意

图 A 和 B 中显示的扭矩值为近似值。实际扭矩可能受应用影响，并可能和图中所示的值不同。

## 润滑

拆除锤击箱以对锤钻、冲击装置组件和齿轮进行润滑。均匀小心地涂抹润滑油。润滑油积聚过量会导致操作迟钝。请见图 48380273 和下表。维护频率以圆形箭头表示为实际使用的n=小时，d=天数，m=月数。

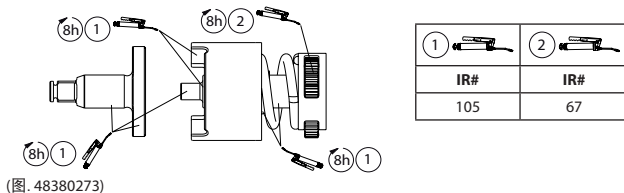

## 任务灯

## 小心

- 用户不能随意改动任务灯。维修工作只能由具有 **Ingersoll Rand** 授权的维修中心执行。用户擅自维修可能导致电击、火灾和/或严重的人身伤害。
- 使用本文规定之外的控件、调整方法或操作步骤可能导致危险的辐射暴露。
- 该灯具的光源为非可更换型；如果光源达到其寿命终点，应更换整个灯具。

## 调整亮度和闪光灯模式

1. 要设置任务灯，可将方向开关置于中位。
2. 拉动触发开关以在亮度选项之间循环或关闭灯。
3. 将方向开关置于正向或反向以保存所需的亮度设置，然后即可开始使用工具。

请参阅第 2 页的插图 2。

## NOTICE

当开关处在中位时，工具将在任务灯模式下保持 10 分钟。

## 部件和维护

工具维修工作只能由具有授权的维修中心执行。

如有任何事宜，请就近垂询 **Ingersoll Rand** 办事处或经销商。

## 环境保护

当 **Ingersoll Rand** 电子产品寿命到期时，必须根据所有适用的（当地、省份、国家等）标准和法规加以回收。处置不当会对环境造成危害。

## 符号标识



返还废旧材料以循环再利用。



本产品不要与家居废品一同丢弃。



产品含锂离子。  
本产品不要与家居废品一同丢弃。

初始说明采用英文。其他语言版本是初始说明的翻译版。

## 製品に関する安全性

### 製品の用途:

コードレス インパクトレンチは、ねじ部品の脱着に使用するための製品です。

### 警告

**警告:** 本電動工具に付属する安全に関する警告、注意事項、図、仕様すべてをお読みください。警告および指示に従わない場合、感電、火災、重度の人的傷害などをまねくおそれがあります。後で参照する場合がありますので、すべての安全警告および指示を保管しておいてください。

- 責任を持って電池をリサイクルまたは廃棄してください。電池に穴をあけたり燃やさないでください。不適切に使用した場合、環境を危険にさらしたり、人的傷害の原因となることがあります。
- 工具には正しい電圧の Ingersoll Rand 電池および充電器のみを使用してください。他の電池を使用した場合、火災、人的傷害、器物の損傷の危険が生じることがあります。

製品に関する詳細については、コードレス インパクトレンチの「製品に関する安全性」(書式 04581146)、電池充電器の「製品に関する安全性」(書式 10567832)、電池の「製品に関する安全性」(書式 10567840)をご参照ください。

ingersollrand.comから説明書をダウンロードすることができます。

## IQ<sup>V</sup> 電源制御システム

このモデルのインテリジェントな制御管理システムは、電源レギュレータで調整できます。ツール背面のダイヤルを回し、溝を目的の設定に合わせることで、電源モードを選択します。それぞれのモードでは、前進でインテリジェントな電源制御が、後退でフルパワーが提供されます。2ページの図 #1 を参照してください。

モード	名	説明
	手による締め付け	トルク制限、自動遮断
	レンチによる締め付け	
	中程度のパワー	トルク制限、継続運転
	最大パワー	最大トルク、継続運転

### 警告

インパクトレンチはトルクレンチではありません。接続部に特定のトルクが条件付けられている場合には、インパクトレンチで取り付け後に必ずトルク計で確認してください。トルクが不適切な場合、ねじが緩み、人的傷害の原因となるおそれがあります。

## 製品仕様

ツールモデル	電圧	駆動		作動音レベル dB(A) (EN 60745)		バッテリーモデル - BL2010, BL2022						
						毎分インパクト	振動 (m/s <sup>2</sup> ) (EN 60745)					
	V, DC	種類	サイズ	† 圧力 (L <sub>p</sub> )	‡ 出力 (L <sub>w</sub> )	bpm	レベル	*K				
W7152	20	スクエア	1/2"	95	106	2450	17.0	3.7				
W7152P		スクエア (ピンリテナ)										
W7252		スクエア 2" 拡張	3/4"						92	103	16.6	1.9
W7172		スクエア										

ツールモデル - W7152, W7152P, W7172, and W7252					バッテリーモデル - BL2010, BL2022		
インテリジェントな電源制御			無負荷時の速度	シャットオフ	最大トルク		
方向	モード	名			ft-lb (Nm)		
正方向		手による締め付け	600	●	図 A を参照してください。		
		レンチによる締め付け	1000	●	図 B を参照してください。		
		中程度のパワー	0-1450		530 (720)		
		最大パワー	0-1900		1000 (1360)		
逆方向	すべて	最大パワー	0-1900		1000 (1360)		

† K<sub>PA</sub> = 3dB 測定の不確かさ

‡ K<sub>WA</sub> = 3dB 測定の不確かさ

\* K = 測定の不確かさ(振動)

UL STD に準拠します。62841-1 & 62841-2-2、CSA STD の認定を受けています。C22.2 No. 62841-1 および 62841-2-2。

図A—  手による締め付け

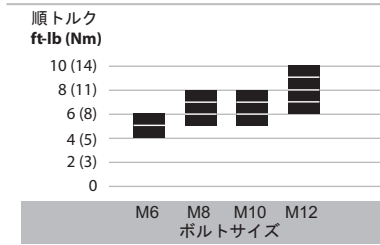

図B—  手による締め付け

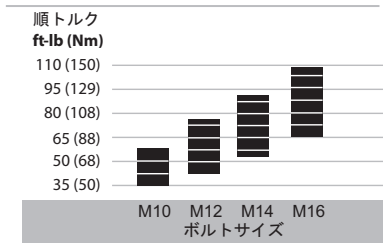



**備考**

図 A および B に示されるトルク値は概数です。実際のトルクは、用途の影響を受ける可能性があり、グラフに表示される値と異なる場合があります。

**潤滑**

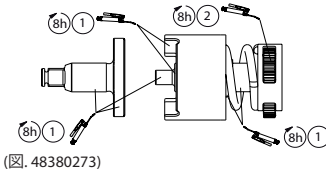
ハンマーケースを取り外して、アンビル、衝撃装置アセンブリおよびギアに潤滑剤を塗布します。グリースは薄く均一に塗布してください。余分なグリースが溜まると工具がスムーズに動作しなくなる原因となります。以下の図面 **48380273** および表を参照して下さい。保守頻度は円形矢印で示され、実際に消費される、h=時間、d=日数およびm=月数として明示されます。



	
IR#	IR#
105	67

(図. 48380273)

**タスクランプ**

**注意**

- タスクランプをユーザーが整備することはできません。修理は、Ingersoll Rand の認証サービスセンターでのみ実施してください。ユーザーが整備を行うと、感電や火災、重度の人的傷害につながる可能性があります。
- 本マニュアルに記載されていない制御または調整または手順の実施は、危険な放射線被ばくにつながる可能性があります。
- 本照明器具の光源は交換不可です。光源が寿命に達した場合は、照明器全体を交換してください。

**明るさの調整と点滅モード**

1. タスクランプを設定するには、方向スイッチをニュートラルに合わせます。
  2. トリガーを引いて明るさオプションをサイクルさせるか、ランプをオフにします。
  3. 方向スイッチを前進または後退にして、希望の明るさ設定を保存し、ツールの使用を開始します。
- 2 ページの図 #2 を参照してください。

**備考**

スイッチがニュートラルになっていると、ツールは10分間タスクランプモードのままとなります。

**部品とメンテナンス**

工具の修理とメンテナンスは認定サービスセンターのみが行ってください。お問い合わせ等は、お客様の最寄の Ingersoll Rand 事務所または販売店へご連絡ください。

**環境保護**

Ingersoll Rand 電動工具の製品寿命が尽きた場合は、すべての基準および規則（地域、都道府県、国等）に従い、リサイクルしてください。不適切な廃棄は環境を危険にさらすおそれがあります。

記号の意味



リサイクルのため廃部材を返品。



本製品を家庭ゴミと一緒に廃棄しないこと。



本製品はリチウムイオンを含有します。家庭ゴミと一緒に廃棄しないこと。

説明書の原文は英語で書かれています。他の言語については原文からの翻訳です。



**제품 안전 정보**

**사용 용도:**

무선 임팩트 렌치(Cordless Impact Wrench)는 스레드 패스너(fastener)를 장착 및 제거하기 위해 고안되었습니다.

**주의**

**△ 주의:** 본 동력 공구와 함께 제공된 모든 안전 경고문, 설명서, 설명 도해 및 규격 사항을 숙지하십시오. 경고와 지침을 따르지 않으면 감전, 화재 및/또는 중상이 초래될 수 있습니다. 모든 경고와 지침을 미래에 참고할 수 있도록 보관하십시오.

- 책임있는 배터리 재생 또는 처분. 배터리에 구멍내거나 태우지 마십시오. 부적절한 처분은 환경을 위태롭게 하거나 인체 부상을 초래할 수 있습니다.
- 공구에는 올바른 전압의 Ingersoll Rand 배터리 및 충전기만 사용하십시오. 다른 배터리를 사용하면 화재 위험, 인체 부상 또는 재산 손실이 발생할 수 있습니다.

추가적인 정보는 무선 임팩트 렌치(Cordless Impact Wrench) 안전 설명서 양식 **04581146**, 배터리 충전기 안전 정보 설명서 양식 **10567832** 및 배터리 안전 정보 설명서 양식 **10567840**을 참조하십시오.

설명서는 [ingersollrand.com](http://ingersollrand.com) 에서 다운로드 받을 수 있습니다.

**IQ<sup>v</sup> 전원 제어 시스템**

이 모델의 지능형 제어 관리 시스템은 파워 레귤레이터로 조절할 수 있습니다. 공구 뒷면의 다이얼을 돌려 파워 모드를 선택하고 노치를 원하는 설정에 맞춥니다. 각 모드는 역방향에서 지능형 파워 관리, 역방향에서 전체 파워를 제공합니다. 2페이지의 그림 #1을 참조하십시오.

모드	이름	기술
	손으로 감기	토크 제한, 자동 종료
	렌치로 감기	
	중간 파워	토크 제한, 연속 실행
	최대 파워	최대 토크, 연속 실행

**경고**

임팩트 렌치는 토크용 렌치가 아닙니다. 임팩트 렌치로 조인 후에는 연결부에 필요한 특정 토크 값을 반드시 토크 미터로 점검해야 합니다. 부정확한 토크의 패스너는 풀어져 부상의 원인이 됩니다.

**제품 상세**

도구 모델	전압	구동		소음 레벨 dB(A) (EN 60745)		배터리 모델 - BL2010, BL2022		
						분당 총격수	진동 (m/s <sup>2</sup> ) (EN 60745)	
	V, DC	타입	사이즈	† 압력 (L <sub>v</sub> )	‡ 압력 (L <sub>w</sub> )	bpm	수준	*K
W7152	20	정사각형 정사각형 (핀 리테이너) 정사각 2" 확장형 정사각형	1/2"	95	106	2450	17.0	3.7
W7152P								
W7252			3/4"	92	103		17.2	2.3
W7172								

도구 모델 - W7152, W7152P, W7172, and W7252					배터리 모델 - BL2010, BL2022	
지능형 전력 관리			무부하 속도	끄다	최대 토크	
방향	모드	이름			ft-lb (Nm)	
앞으로		손으로 감기	600	●	그림 A 참조	
		렌치로 감기	1000	●	그림 B 참조	
		중간 파워	0-1450		530 (720)	
		최대 파워	0-1900		1000 (1360)	
역방향	전체	최대 파워	0-1900		1000 (1360)	

† K<sub>SA</sub> = 3dB 측정 불확도

‡ K<sub>WA</sub> = 3dB 측정 불확도

\* K = 측정 불확도 (진동)

UL 표준 준수. 62841-1 & 62841-2-2. CSA 표준으로 인증 받음. C22.2 번호 62841-1 및 62841-2-2.



수치A — 손으로 감기

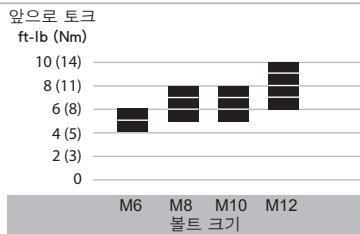

수치B — 렌치로 감기

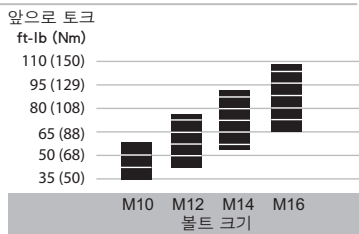

**참 조**

그림 A와 B의 토크 값은 근사치입니다. 실제 토크는 용도의 영향을 받으며 그래프에 나타난 값과 다를 수 있습니다.

**운할**

모루, 충격 메커니즘 어셈블리 및 기어에 윤활유를 바르기 위해 해머 케이스를 제거합니다. 윤활은 골고루 적당하게 합니다. 그리스(기름)가 과도하게 축적되면 느슨한 작동을 초래합니다. 아래의 도면 48380273과 표를 참조하십시오. 정비 빈도는 원형 화살표로 표시되며 실제 사용 h=시간, d=일 및 m=월로 정의됩니다.

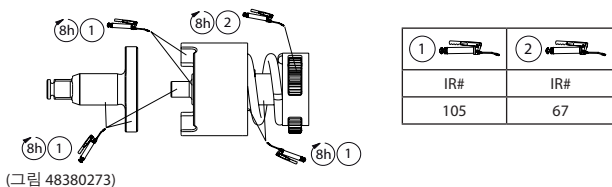

**태스크 라이트**

**주의**

- 태스크 라이트는 사용자가 정비할 수 없습니다. 수리는 반드시 Ingersoll Rand의 공인된 정비 센터에서만 수행해야 합니다. 사용자가 수리할 경우 감전, 화재 또는 심각한 부상을 초래할 수 있습니다.
- 여기서 지정한 절차 이외의 제어, 조정 또는 업무는 유해 광선 노출을 초래할 수 있습니다.
- 이 조명 장치의 광원은 교체할 수 없습니다. 광원의 수명이 다 되면 전체 조명 장치를 교체해야 합니다.

**밝기 및 플래시 조명 모드 조정**

1. 태스크 조명을 설정하려면 방향 스위치를 중립에 놓습니다.
  2. 트리거를 당겨 밝기 옵션을 전환하거나 조명을 끕니다.
  3. 방향 스위치를 앞 또는 뒤로 당겨 원하는 밝기 설정을 저장하고 공구 사용을 시작합니다.
- 2페이지의 그림 #2을 참조하십시오.

**참 조**

중립인 상태에서는 공구가 태스크 조명 모드를 10분 간 유지합니다.

**부품 및 정비**

공구 수리 및 정비는 반드시 공인된 정비 센터에서 수행해야 합니다. 모든 문의 사항은 가까운 Ingersoll Rand 사무소나 대리점을 통해 확인하십시오.

**환경 보호**

Ingersoll Rand 전기 제품의 사용 수명이 끝나면, 적용 가능한 모든 규정 및 법규(지역, 주, 국가, 연방, 기타)에 따라 전기 제품을 재생해야 합니다. 부적절한 처분은 환경을 위태롭게 합니다.

**기호 식별**



재생용 폐가전 반환.



이 제품은 가정용 폐가전으로 분류해 처분하지 마십시오.



제품에 리튬 이온이 들어 있습니다. 이 제품은 가정용 폐가전으로 분류해 처분하지 마십시오.

원래 설명서는 영문입니다. 기타 언어는 원래 설명서의 번역본입니다.

## Opće informacije o sigurnosti proizvoda

### Predviđena svrha:

Ovi akumulatorski udarni zatezači su dizajnirani za uklanjanje i instaliranje spojnih elemenata s navojem.

## ⚠ UPOZORENJE

**⚠ UPOZORENJE:** Pogledajte sva sigurnosna upozorenja, upute, slike i specifikacije priložene uz ovaj električni alat. Nepoštivanje upozorenja i uputa može rezultirati strujnim udarom, požarom i/ili ozbiljnom ozljedom. Sačuvajte sva upozorenja i upute za buduću upotrebu.





- **Odgovorno reciklirajte ili odlžite baterije.** Nemojte bušiti ili paliti baterije. Nepravilno odlaganje može ugroziti okoliš ili izazvati tjelesnu ozljedu.
- **Koristite alat samo s baterijama i punjačem odgovarajućeg napona proizvođača Ingersoll Rand.** Korištenje drugih baterija može stvoriti rizik od požara, tjelesne ozljede ili oštećenja imovine.

Za dodatne informacije pogledajte sigurnosni obrazac za akumulatorski udarni zatezač 04581146, sigurnosni informativni obrazac za punjač baterije 10567832 te sigurnosni informativni obrazac za bateriju 10567840.

Priručnici se mogu preuzeti na [ingersollrand.com](http://ingersollrand.com)

## Sustav IQ<sup>®</sup> za kontrolu snage

Ovaj inteligentni sustav upravljanja snagom može se namjestiti regulatorom snage na ovom modelu. Odaberite jačinu snage okretanjem birača na stražnjem dijelu alata i postavite urez na željenoj postavci. Svaka jačina omogućava inteligentnu kontrolu snage prilikom pogona prema naprijed i pogona natrag punom snagom. Pogledajte sliku br. 1 na stranici 2.





Jačina	Ime	Opis
	Zatezanje rukom	Ograničavanje zakretnog momenta, automatsko isključivanje
	Zatezanje odvijačem	
	Srednja snaga	Ograničavanje zakretnog momenta, stalan rad
	Najveća snaga	Najveći zakretni moment, stalan rad

## ⚠ UPOZORENJE

Udarni zatezači nisu moment ključevi. Nakon montaže pomoću udarnog zatezača spojevi koji zahtijevaju određeni moment moraju se provjeriti mjeranjem okretnog momenta. Nemojte dodirivati spojnice ili dodatke tijekom udara, jer to povećava rizik od posjekotina, opekлина ili ozljeda koje izazivaju vibracije.

## Tehnički podaci proizvoda

Model alata	Napon	Pogon		Razina buke dB(A) (EN 60745)		Model baterije - BL2010, BL2022		
	V, DC	Vrsta	Veličina	†Tlak (L <sub>p</sub> )	‡Snaga (L <sub>w</sub> )	Udaraca u minuti	Vibracije (m/s <sup>2</sup> ) (EN 60745)	
						bpm	Razina	*K
W7152	20	Kvadratni	1/2"	95	106	2450	17.0	3.7
W7152P		Kvadratni (osigurač s siglom)						
W7252		Kvadratni produžetak, 2"	3/4"	92	103		17.2	2.3
W7172		Kvadratni					16.6	1.9

Model alata - W7152, W7152P, W7172, and W7252					Model baterije - BL2010, BL2022	
Inteligentna kontrola snage			Brzina bez opterećenja	Isključiti	Max okretni moment	
Smjer	Jačina	Ime			ft-lb (Nm)	
naprijed		Zatezanje rukom	600	●	Pogledajte sliku A	
		Zatezanje odvijačem	1000	●	Pogledajte sliku B	
		Srednja snaga	0-1450		530 (720)	
		Najveća snaga	0-1900		1000 (1360)	
Obrnuti	SVE	Najveća snaga	0-1900		1000 (1360)	

† K<sub>DA</sub> = Mjerna nesigurnost 3 dB

‡ K<sub>WA</sub> = Mjerna nesigurnost 3 dB

\* K = Mjerna nesigurnost vibracije

U skladnosti s UL STD. 62841-1 & 62841-2-2.  
Certificirano prema CSA STD. C22.2 No. 62841-1 & 62841-2-2.

Slika A — Zatezanje rukom

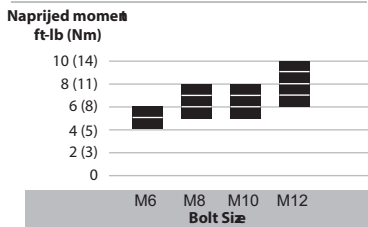

Slika B — Zatezanje odvijačem

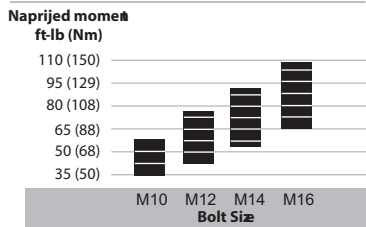

## UPOZORENJE

Na slikama A i B navedene su približne vrijednosti zakretnog momenta. Trenutačni zakretni moment može ovisiti o primjeni i njegova vrijednost razlikovati se od vrijednosti navedenih u grafikonu.

### Podmazivanje

Uklonite kućište čekića da podmažete izlazno vratilo, sklop udarnog mehanizma i zupčanike. Jednolično i umjerenom nanosite mazivo. Pretjerane naslage maziva usporit će rad. Pogledajte crtež 48380273 i tablicu ispod. Učestalost održavanja prikazana je kružnom strelicom i označena kao h=sati, d=dani i m=mjeseci stvarne upotrebe.

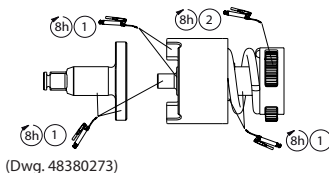

1	2
IR#	IR#
105	67

### Radna svjetiljka

## OPREZ

- Korisnik ne može obaviti servis radne svjetiljke. Popravak treba obaviti ovlašteni servisni centar poduzeća Ingersoll Rand. Servisiranje koje obavlja korisnik može dovesti do pojave strujnog udara, požara ili nastanka ozbiljne osobne ozljede.
- Uporaba, prilagođavanje ili izvođenje postupaka, koji nisu ovdje navedeni, mogu prouzročiti izlaganje opasnoj radijaciji.
- Izvor svjetlosti ove svjetiljke ne može se zamijeniti. Kada on dosegne kraj svojeg vijeka trajanja, cijela svjetiljka treba se zamijeniti.

### Prilagodite jačinu osvjetljenja i način rada svjetiljke

1. Kako biste namjestili probno svjetlo, postavite prekidač usmjerenja u neutralan položaj.
  2. Povucite okidač kako biste odabrali jednu od mogućnosti jačine osvjetljenja ili kako biste isključili svjetiljku.
  3. Postavite prekidač usmjerenja prema naprijed ili natrag kako biste sačuvali željenu postavku jačine osvjetljenja i započeli upotrebljavati alat.
- Pogledajte sliku br. 2 na stranici 2.

## POZOR

Dok se nalazi u neutralnom položaju, alat isijava probno svjetlo 10 minuta.

### Dijelovi i održavanje

Popravke i održavanje alata treba obavljati samo ovlašteni servisni centar.

U vezi bilo kakvih potreba obratite se najbližem uredu ili predstavniku tvrtke **Ingersoll Rand**.

### Zaštita okoliša

Kad istekne životni vijek električnog proizvoda tvrtke **Ingersoll Rand**, mora se reciklirati u skladu sa svim važećim standardima i propisima (lokalnim, županijskim, državnim itd.) Nepravilno odlaganje može ugroziti okoliš.

### Identifikacija simbola



Vratite otpadni materijal na recikliranje.



Ne odlažite ovaj proizvod s kućanskim otpadom.



Proizvod sadrži litij-ion.  
Ne odlažite ovaj proizvod s kućanskim otpadom.

Originalne upute sastavljene su na engleskom jeziku. Drugi jezici prijevod su originalnih uputa.

---

**Notes:**

---

**Notes:**

---

**Notes:**

