



Electric Tool Controller IC1D, IC12D, IC1M, IC12M

Product Information

- | | |
|---|--|
| EN Product Information | EL Προδιαγραφές προϊόντος |
| ES Especificaciones del producto | SL Specifikacije izdelka |
| FR Spécifications du produit | SK Špecifikácie produktu |
| IT Specifiche prodotto | CS Specifikace výrobku |
| DE Technische Produktdaten | ET Toote spetsifikatsioon |
| NL Productspecificaties | HU A termék jellemzői |
| DA Produktspecifikationer | LT Gaminio techniniai duomenys |
| SV Produktspecifikationer | LV Ierices specifikācijas |
| NO Produktspesifikasjoner | PL Informacje o Produkcie |
| FI Tuote-erittely | RU Технические характеристики изделия |
| PT Especificações do Produto | ZH 产品信息 |



Save These Instructions

Product Safety Information

Intended Use:

These controllers are designed for industrial torque, angle or yield management of assembly operations. Use only with Ingersoll Rand "Q" family of DC electric tools.

Supply Requirements		
V~	Hz	A
120	50/60	16
230	50/60	8

For additional information refer to Controller for Electric Tools Safety Information Manual Form 16573701.

Manuals can be downloaded from www.ingersollrandproducts.com.

Produktsicherheitsinformationen

Vorgesehene Verwendung:

Diese Regler wurden entwickelt, um beim industriellen Betrieb von Baugruppen Drehmoment, Winkel oder Elastizität zu verwalten. Nur in Verbindung mit Gleichstrom (DC)-Elektrowerkzeugen der Modellreihe "Q" von Ingersoll Rand verwenden.

Versorgungsanforderungen		
V~	Hz	A
120	50/60	16
230	50/60	8

Für zusätzliche Informationen siehe das Formblatt 16573701 im Handbuch Sicherheitsinformationen, Regler für Elektrowerkzeuge.

Handbücher können unter www.ingersollrandproducts.com heruntergeladen werden.

Produktsikkerhedsinformation

Anvendelsesområder:

Disse kontrollere er udformet til industriel moment-, vinkel- eller tilvækststyring af samlingsoperationer. Anvend kun sammen med Ingersoll Rand "Q"-familien af jævnstrøms el-værktøjer.

Strømforsyningskrav		
V~	Hz	A
120	50/60	16
230	50/60	8

For yderligere oplysninger henvises der til formular 16573701 i vejledningen med sikkerhedsinformation til kontrolleren til el-værktøjer.

Vejledninger kan downloades fra www.ingersollrandproducts.com.

Información de seguridad sobre el producto

Uso indicado:

Estos controladores han sido diseñados para aplicaciones de apriete industrial, gestión de ángulo o deformación en operaciones de montaje. Sólo para uso con herramientas eléctricas de corriente directa Ingersoll Rand de la familia "Q".

Requisitos de suministro eléctrico		
V~	Hz	A
120	50/60	16
230	50/60	8

Para obtener información adicional consulte el formulario 16573701 del manual de información de seguridad de controladores para herramientas eléctricas.

Los manuales pueden descargarse desde www.ingersollrandproducts.com.

Informations de sécurité du produit

Utilisation prévue:

Ces modules de contrôle sont conçus pour la gestion industrielle des paramètres de couple, d'angle et de limite d'élasticité dans les applications de montage. Utilisez cet équipement uniquement avec les outils électriques à courant continu Ingersoll Rand de la gamme "Q".

Spécifications relatives à l'alimentation		
V~	Hz	A
120	50/60	16
230	50/60	8

Pour des informations complémentaires, reportez-vous au manuel 16573701 d'information de sécurité des modules de contrôle pour outils électriques.

Les manuels peuvent être téléchargés sur le site www.ingersollrandproducts.com.

Tietoja tuoteturvallisuudesta

Käyttötarkoitus:

Nämä ohjaimet on suunniteltu teollisiin momentin, kulman tai tuoton hallintaan kokoonpanosovelluksissa. Käytä vain Ingersoll Rand "Q"- perheen tasavirtasähkötyökalujen kanssa.

Virtalähdevaatimukset		
V~	Hz	A
120	50/60	16
230	50/60	8

Lisätietoja on sähkötyökalujen ohjainten tuoteturvallisuden lomakkeessa 16573701.

Ohjeet voi ladata osoitteesta www.ingersollrandproducts.com.

Informazioni sulla sicurezza del prodotto

Utilizzo:

Questi dispositivi di controllo sono progettati per la coppia industriale, la gestione di angolo o resa nelle operazioni di montaggio. Da usare solo con Ingersoll Rand la famiglia "Q" degli utensili elettrici a corrente continua.

Requisiti di fornitura		
V~	Hz	A
120	50/60	16
230	50/60	8

Per ulteriori informazioni fare riferimento al modulo 16573701 del manuale contenente le informazioni sulla sicurezza relativo al dispositivo di controllo degli utensili elettrici.

I manuali sono scaricabili da www.ingersollrandproducts.com.

Sikkerhetsinformasjon for produktet

Tiltenkt bruk:

Regulatorene er designet til industriell vridningsmoment-, vinkel- eller flytbehandling i forbindelse med montering. Skal bare brukes med Ingersoll Rand "Q" familien med elektrisk likestrømsverktøy.

Tilførselskrav		
V~	Hz	A
120	50/60	16
230	50/60	8

For ytterligere informasjon, se skjemaet 16573701 i regulatorhåndboken om sikkerhetsinformasjon for elektrisk verktøy.

Håndbøker kan lastes ned fra www.ingersollrandproducts.com.

Productveiligheidsinformatie

Bedoeld gebruik:

Deze regelapparaten zijn ontworpen voor industrieel koppel-, hoek- of rendementsmanagement bij montagewerkzaamheden. Alleen gebruiken in combinatie met gelijkstroomgereedschap uit de Ingersoll Rand "Q"-familie.

Voedingsvereisten		
V~	Hz	A
120	50/60	16
230	50/60	8

Raadpleeg formulier 16573701 in de productveiligheidshandleiding van het regelapparaat voor elektrisch gereedschap voor aanvullende informatie.

Handleidingen kunnen worden gedownload vanaf www.ingersollrandproducts.com.

Informações de Segurança do Produto

Utilização Prevista:

Estes controladores foram concebidos para gestão industrial do torque, do ângulo ou do rendimento de operações de montagem. Estes controladores devem ser exclusivamente utilizados com a os produtos da família "Q" das ferramentas eléctricas de CC da Ingersoll Rand.

Requisitos de Alimentação de Energia		
V~	Hz	A
120	50/60	16
230	50/60	8

Para obter informações mais detalhadas, consulte o manual com as informações de segurança do controlador de ferramentas eléctricas com a referência 16573701.

Pode transferir manuais do seguinte endereço da Internet: www.ingersollrandproducts.com.

Produktsäkerhetsinformation

Avsedd användning:

Dessa kontroller är utformade för industriell momentdragnig, vinkling eller produktionshantering av monteringsoperationer. Använd endast tillsammans med Ingersoll Rand elektriska likströmsverktyg i "Q"-familjen.

Driftskrav		
V~	Hz	A
120	50/60	16
230	50/60	8

För mer information, se Kontroller för elektriska verktygs produktsäkerhetsinformation Form 16573701.

Manualerna kan laddas ner från www.ingersollrandproducts.com.

Πληροφορίες ασφάλειας προϊόντος

Προοριζόμενη χρήση:

Οι ηλεκτικές αυτοί είναι σχεδιασμένοι για βιομηχανική διαχείριση ροπής, γωνίας ή απόδοσης εργασιών συναρμολόγησης. Πρέπει να χρησιμοποιούνται μόνο με ηλεκτρικά εργαλεία συνεχούς ρεύματος κατηγορίας "Q" της Ingersoll Rand.

Απαιτήσεις τροφοδοσίας		
V~	Hz	A
120	50/60	16
230	50/60	8

Για περισσότερες πληροφορίες ανατρέξτε στο Έντυπο 16573701 του Εγχειριδίου Πληροφοριών Ασφάλειας Ελεγκτών για Ηλεκτρικά Κλειδιά.

Λήψη εγχειριδίων μπορεί να γίνει από την ηλεκτρονική διεύθυνση www.ingersollrandproducts.com.

Bezpečnostní informace k produktu

Účel použití:

Tyto řídicí jednotky jsou určeny pro průmyslové řízení kroutícího momentu, úhlu nebo průtažnosti při montážních operacích. Používejte pouze s elektrickými nástroji napájenými stejným proudem řady Ingersoll Rand "Q".

Požadavky na napájení		
V~	Hz	A
120	50/60	16
230	50/60	8

Další informace naleznete v příručce s bezpečnostními informacemi pro elektrické nástroje č. 16573701.

Příručky si můžete stáhnout z webové adresy www.ingersollrandproducts.com.

Toote ohutusteave

Ettenähtud kasutamine:

Need kontrollid on konstrueeritud momentid, nurga või toodangu haldamiseks tööstuslike montaažioperatsioonide juures. Kasutage ainult koos firma Ingersoll Rand alalisvoolutööriistade perega "Q".

Tarnenõuded		
V~	Hz	A
120	50/60	16
230	50/60	8

Lisateavet leiate elektritööriistade kontrolleri ohutusteabe juhendist (Controller for Electric Tools Safety Information Manual), vorm 16573701.

Teatmikke saab alla laadida aadressilt www.ingersollrandproducts.com.

A termékre vonatkozó biztonsági információk

Felhasználási terület:

Ezeket a vezérlőegységeket az ipar számára nyomaték, szög vagy összeszerelési műveletek teljesítményének szabályozására tervezték. Csak az Ingersoll Rand egyenáramú villamos szerszámainak "Q" családjával használható.

Tápellátással kapcsolatos követelmények		
V~	Hz	A
120	50/60	16
230	50/60	8

További információt a villamos szerszámok vezérlőegységének 16573701 jelű, biztonsági információkat tartalmazó kézikönyvében talál.

A kézikönyvek letöltési címe: www.ingersollrandproducts.com.

Gaminio saugos informacija

Paskirtis:

Šie valdikliai sukurti sukimo momento kampui ir intensyvumui valdyti pramoniniu būdu atliekant montavimo darbus. Naudokite tik su Ingersoll Rand Q grupės prie nuolatinės srovės šaltinių jungiamais elektriniais įrankiais.

El. maitinimo reikalavimai		
V~	Hz	A
120	50/60	16
230	50/60	8

Daugiau informacijos ieškokite elektros įrankių valdiklio saugos informacijos instrukcijoje, forma 16573701.

Instrukcijas galima parsisiųsti internetu: www.ingersollrandproducts.com.

Iekartas drošības informacija

Paredzetais lietojums

Šie kontrolieri ir paredzēti industriālai griezes momenta, lenku vai pretestības regulēšanai montāžas operācijās. Lietot tikai ar DC elektrisko instrumentu Ingersoll Rand "Q" grupu.

Piegādes prasības		
V~	Hz	A
120	50/60	16
230	50/60	8

Papildu informāciju meklējiet Elektroinstrumentu kontrolieru drošības informācijās rokasgrāmata 16573701.

Rokasgrāmatas var lejupielādēt no www.ingersollrandproducts.com.

Informacja bezpieczeństwa produktu

Przeznaczenie:

Kontrolery te zostały zaprojektowane do sterowania urządzeniami przeznaczonymi do przemysłowych prac montażowych. Należy używać tylko z narzędziami elektrycznymi Ingersoll Rand rodziny "Q" napędzanymi prądem stałym.

Zasilanie		
V~	Hz	A
120	50/60	16
230	50/60	8

Dodatkowe informacje patrz instrukcja informacyjna dla kontrolerów narzędzi elektrycznych 16573701.

Instrukcje obsługi dostępne są w internecie na stronie www.ingersollrandproducts.com.

Bezpečnostné informácie o výrobku

Určené použitie:

Tieto ovládacie jednotky sú navrhnuté pre priemyslové riadenie točivého momentu, uhla alebo prietažnosti pri montážnych prácach. Používajte len s elektrickými nástrojmi napájanými jednosmerným prúdom rady Ingersoll Rand „Q“.

Požiadavky na napájanie		
V~	Hz	A
120	50/60	16
230	50/60	8

Ďalšie informácie nájdete v príručke s bezpečnostnými informáciami pre elektrické nástroje č. 16573701.

Príručky si môžete prevziať z webovej lokality www.ingersollrandproducts.com.

Informacije o varnosti izdelka

Namen:

Ti krmilniki so izdelani za upravljanje z industrijsko uravnavanim navorom, kotom ali donosom montažnih del. Uporabljajte jih samo z Ingersoll Rand enosmerimi električnimi orodji družine »Q«.

Zahteve za dobavo		
V~	Hz	A
120	50/60	16
230	50/60	8

Če želite več informacije, glejte obrazec 16573701 v Priročniku za varno delo s krmilnikom za električna orodja.

Priročnike lahko snamete s spletne strani www.ingersollrandproducts.com.

Информация о безопасности изделия

Назначение:

Эти контроллеры предназначены для промышленного управления крутящим моментом, углом или текучестью при операциях сборки. Используйте только с электроинструментом, работающим от постоянного тока, семейства "Q" Ingersoll Rand.

Требования к поставке		
V~	Hz	A
120	50/60	16
230	50/60	8

Для получения более подробной информации смотрите Руководство по безопасности электроинструмента, форма 16573701.

Руководства можно загрузить с веб-страницы www.ingersollrandproducts.com.

产品信息

用途:

这些控制器设计用于组装件操作的工业扭矩、角度或弯曲管理。仅与直流电工具的 Ingersoll Rand "Q" 系列配合使用。

供电要求		
V~	Hz	A
120	50/60	16
230	50/60	8

有关其它信息，请参考《电动工具控制器安全信息手册》的表16573701。

手册可从www.ingersollrandproducts.com 下载。

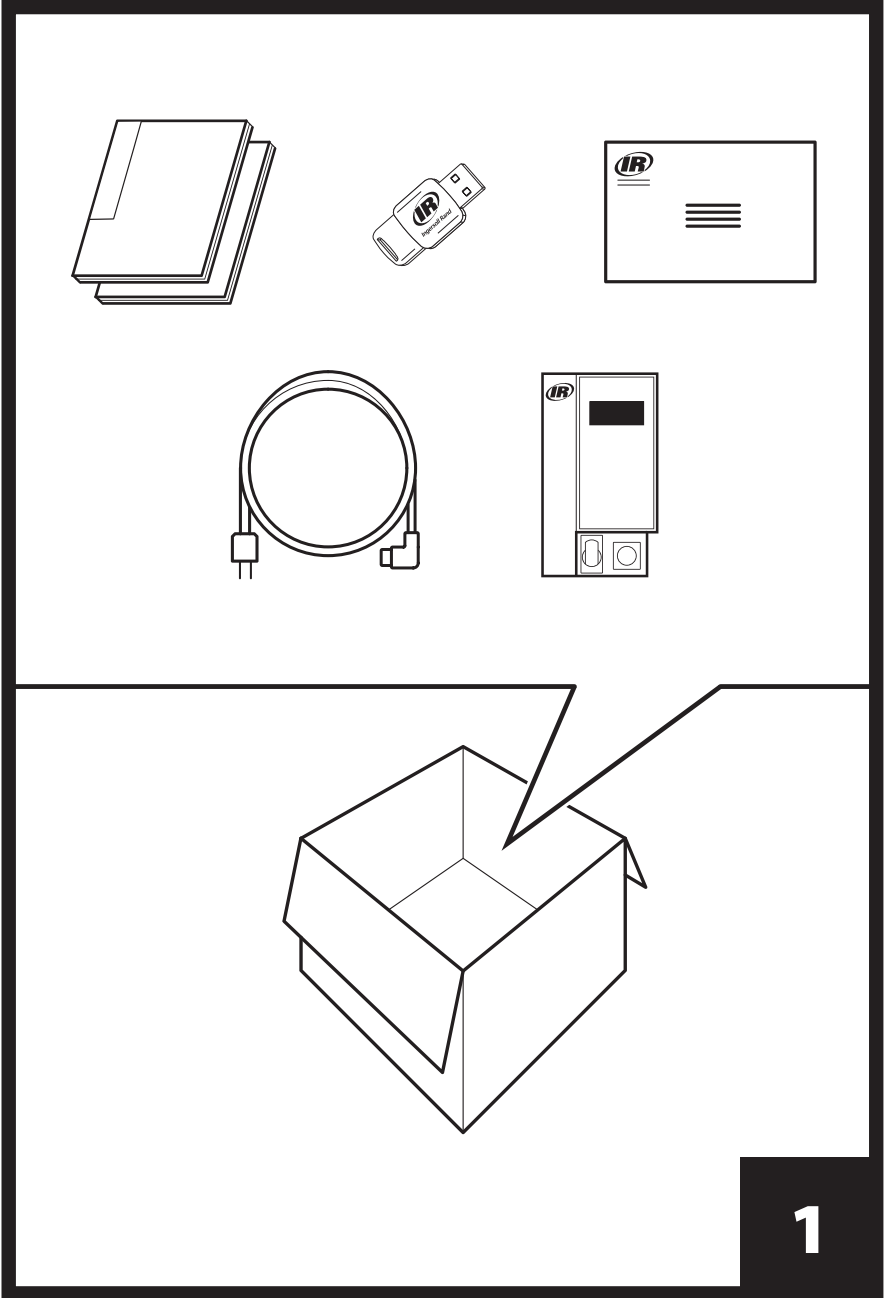

A = 197 mm (7.75 in.)
B = 330 mm (13 in.)
C = 6 mm (.25 in.)
D = 51 mm (2 in.)
E = 457 mm (18 in.)

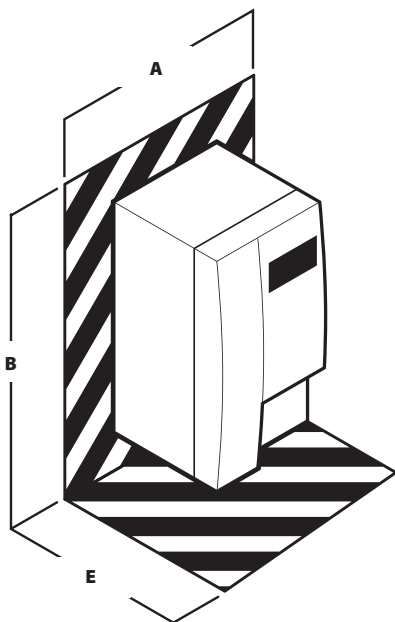
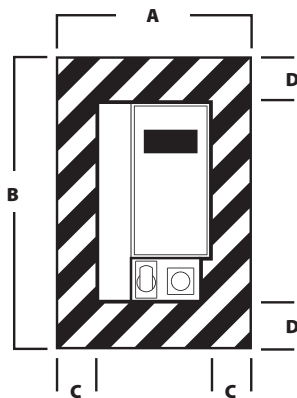

2

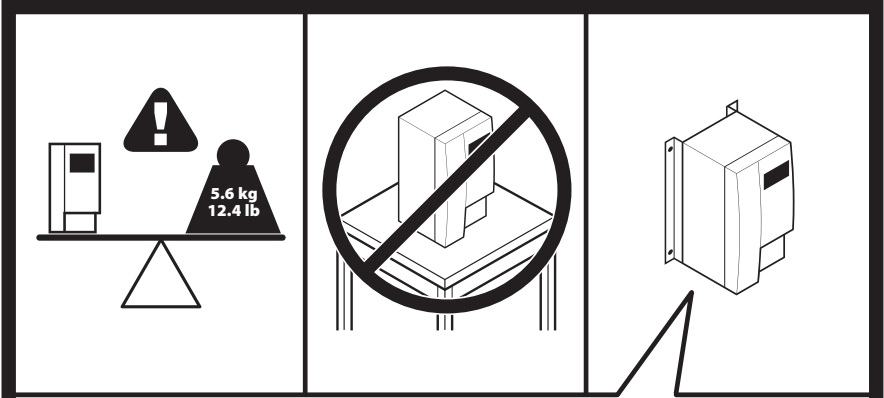

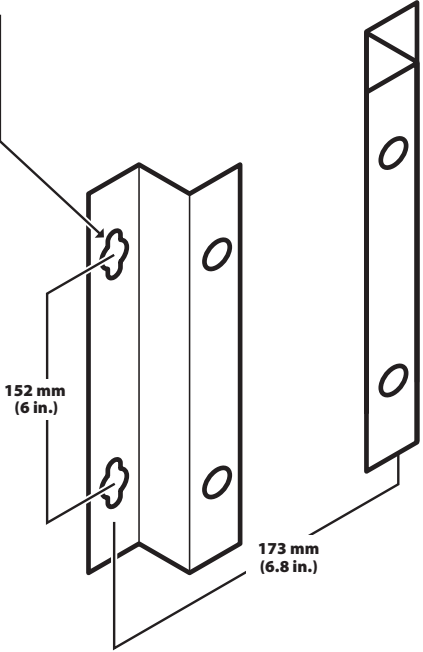

M6 (.25 in.)
x 4

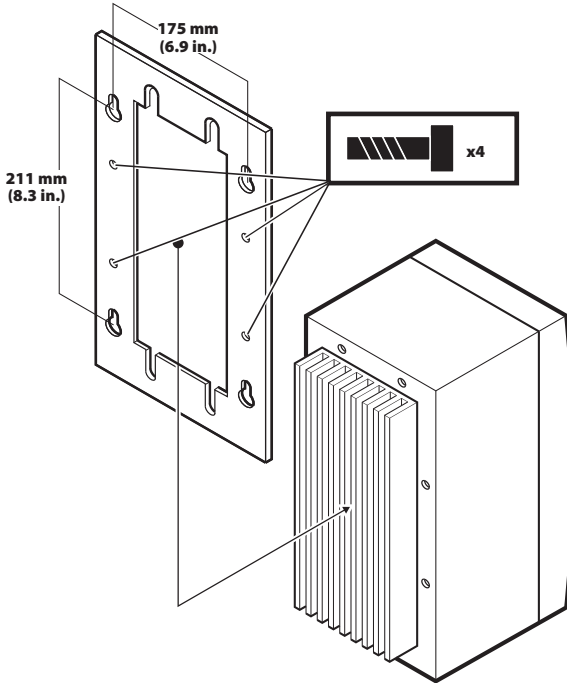
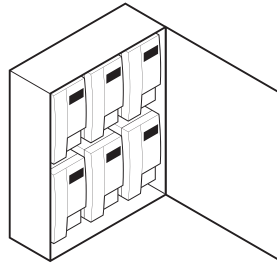
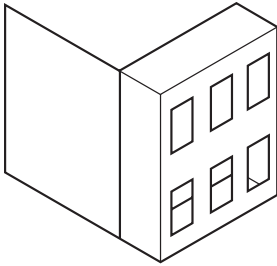

? **2.1**

3



4

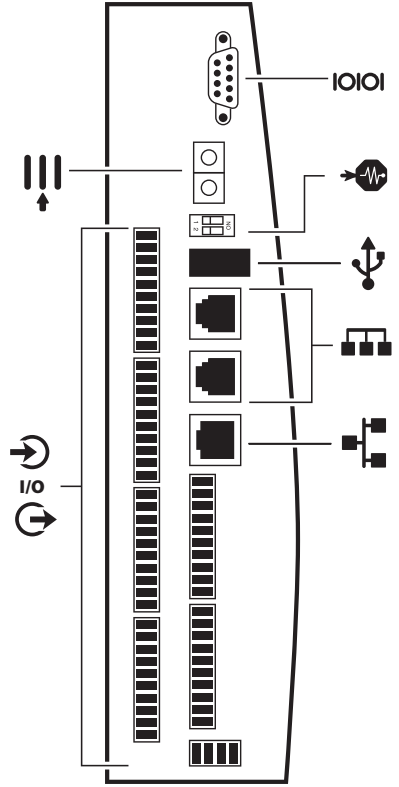
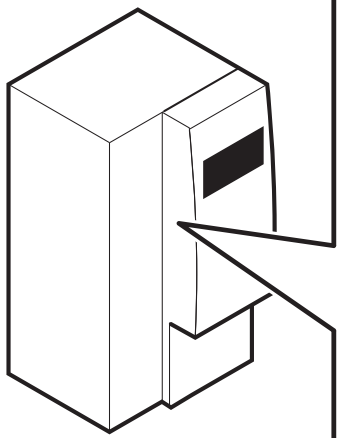
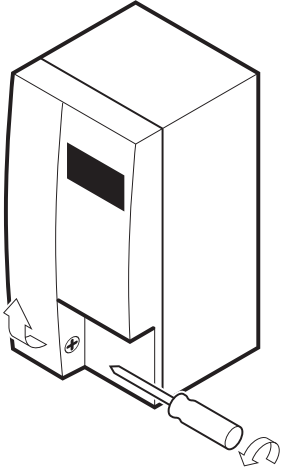

5

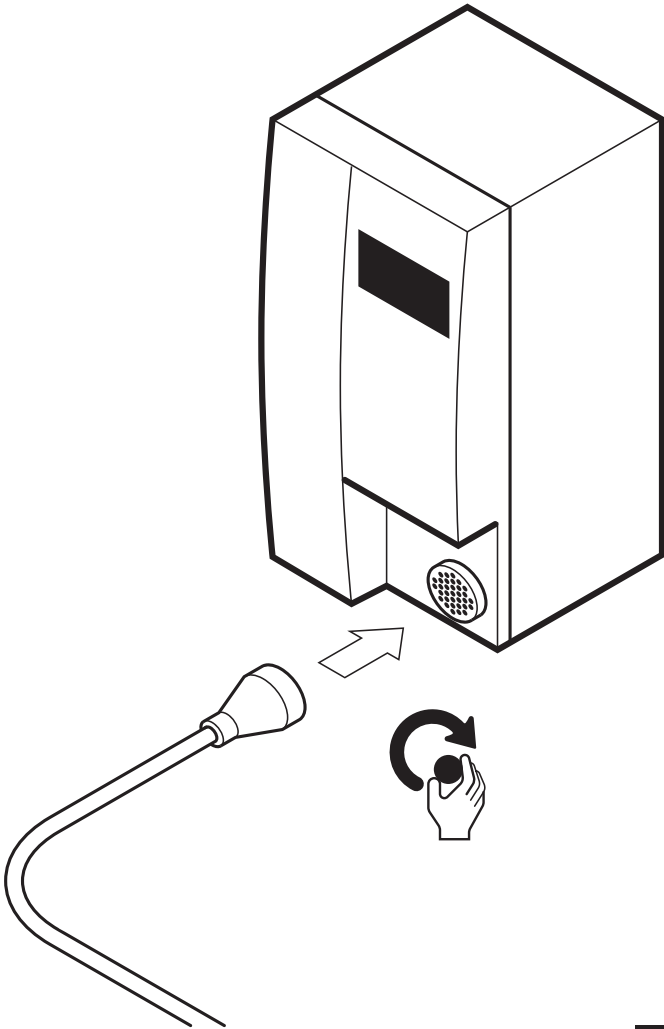

6

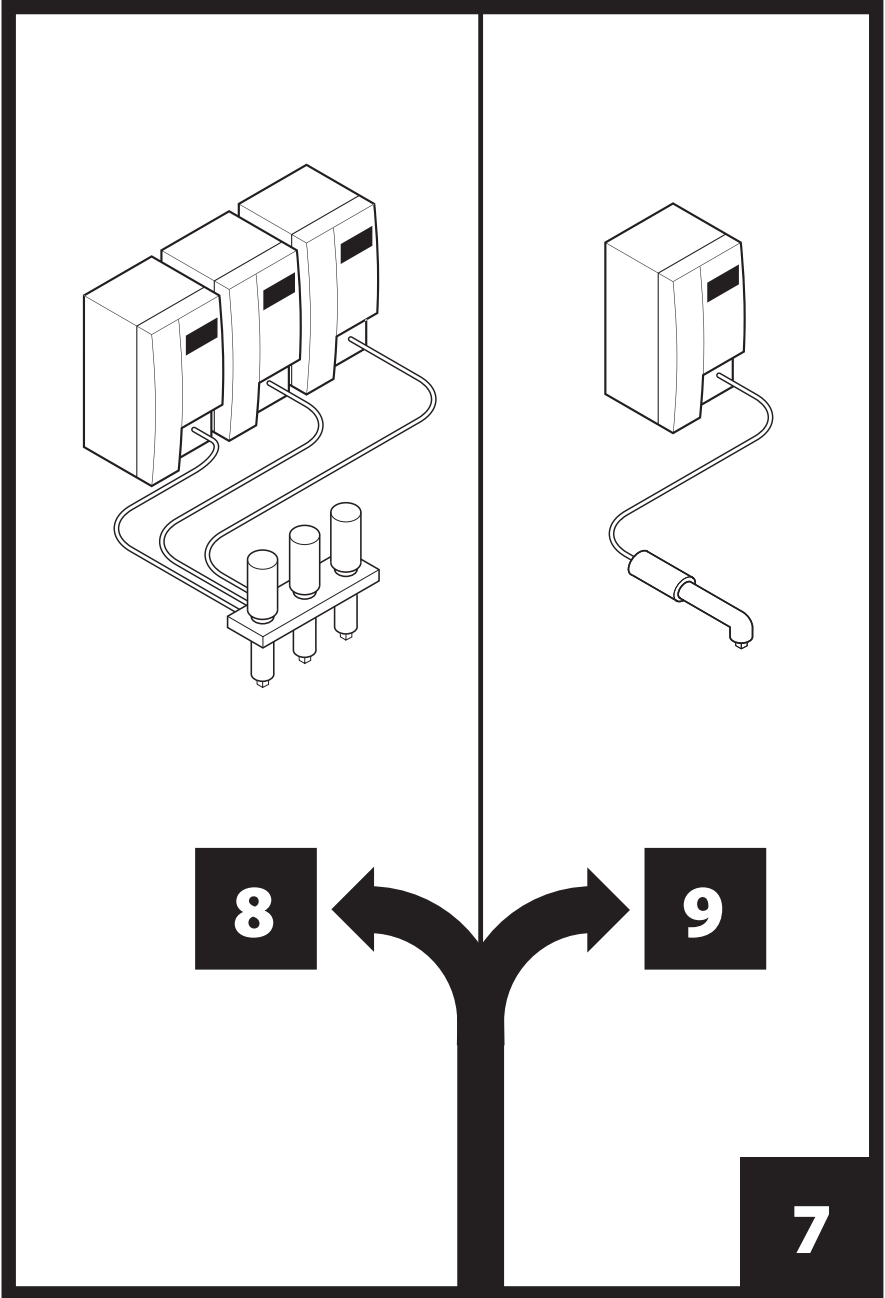

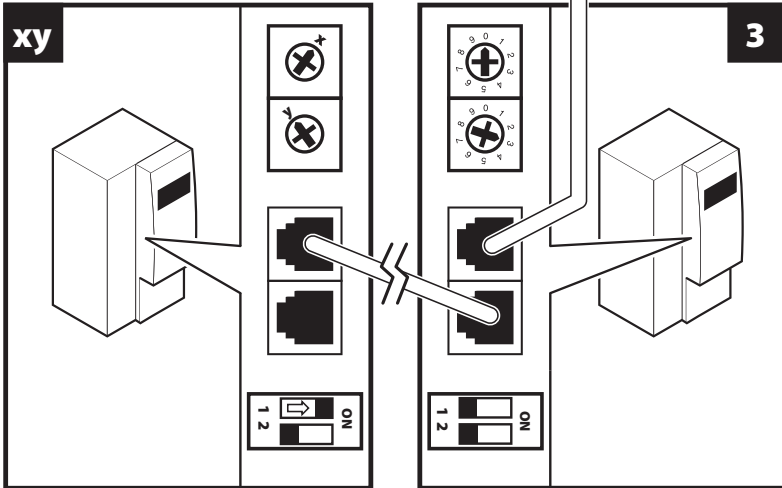
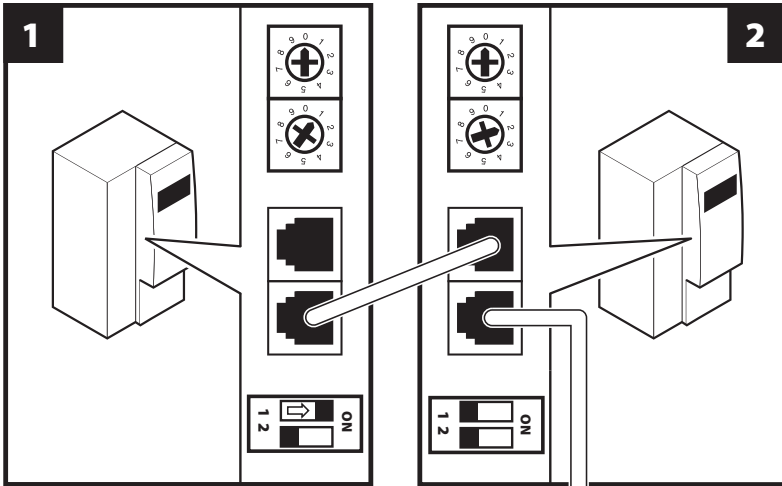

? 2.7

8

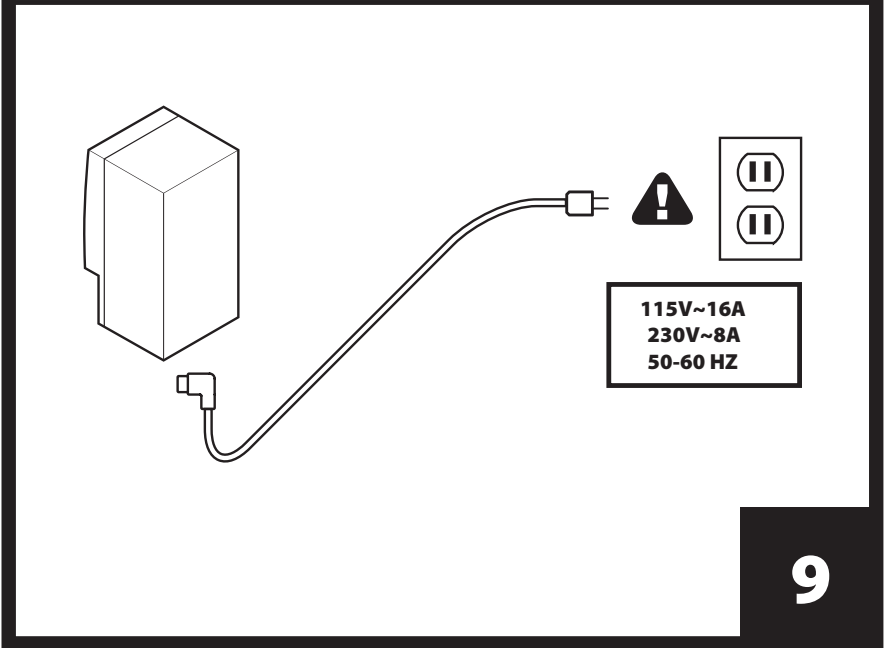
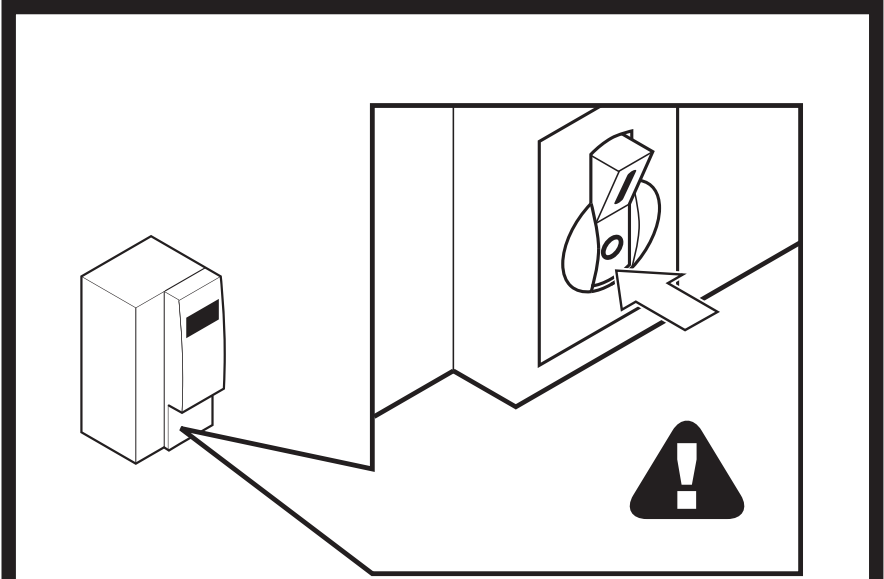

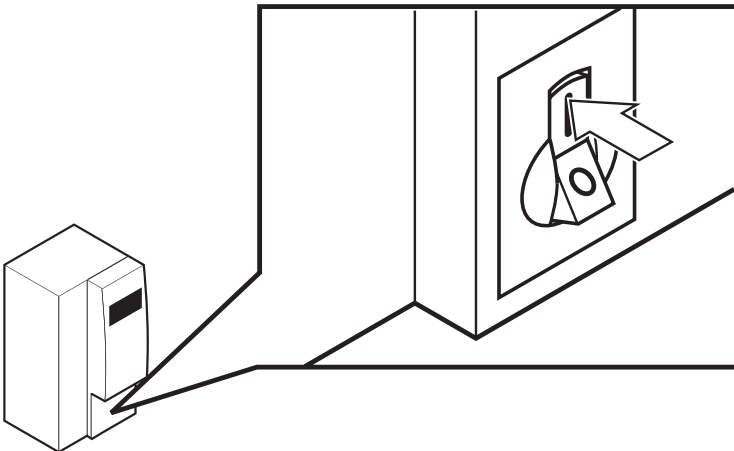
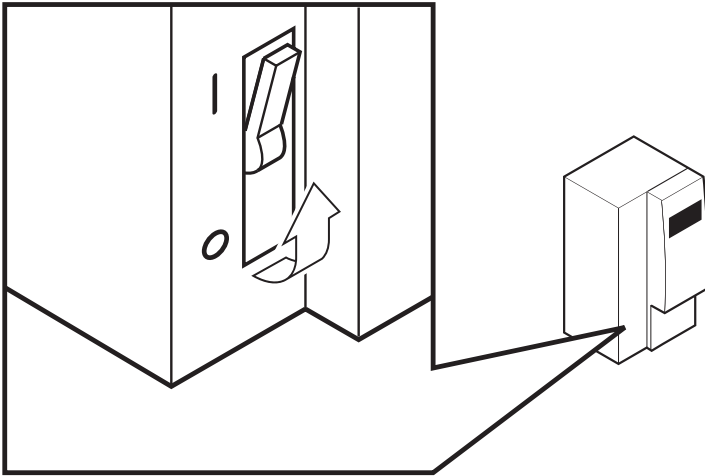

10

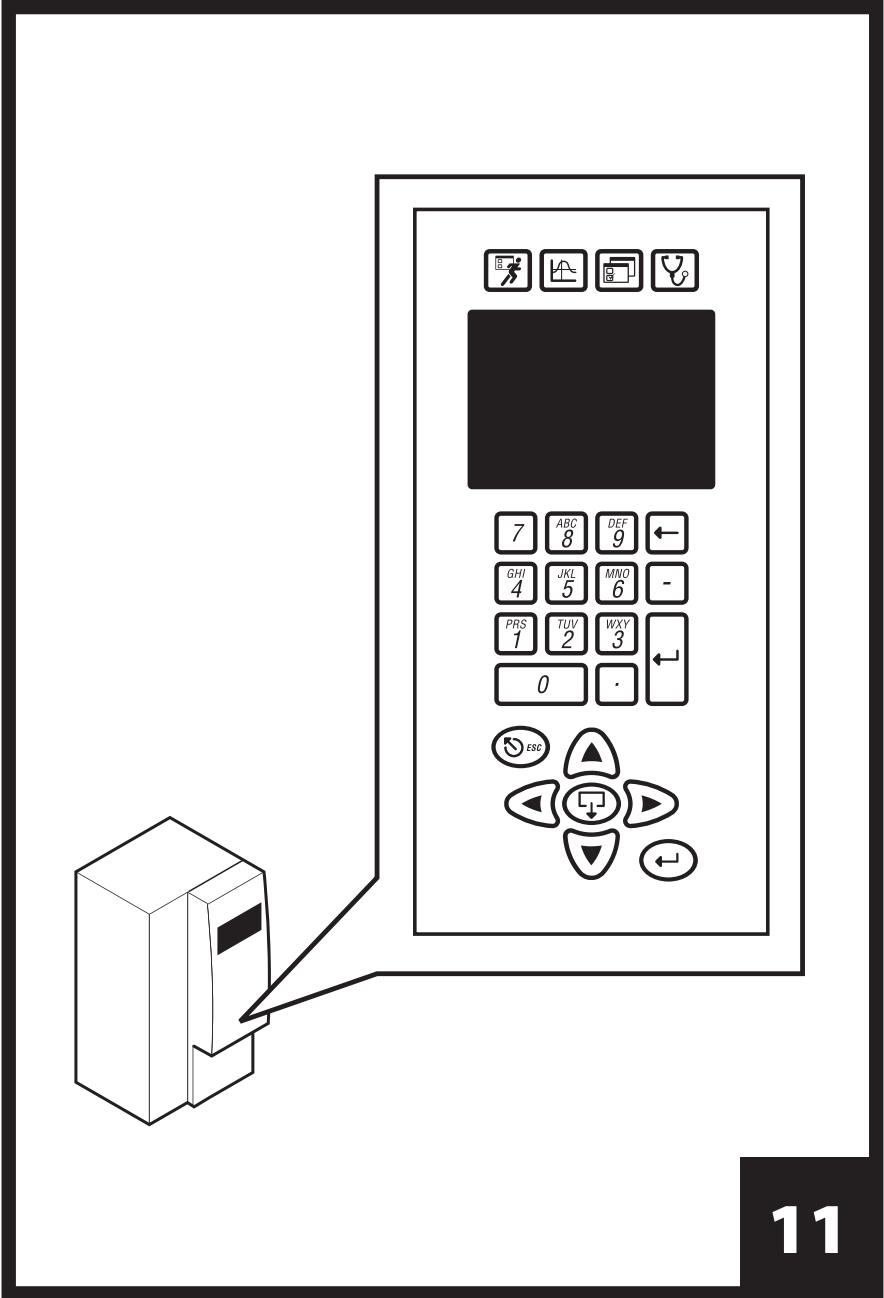

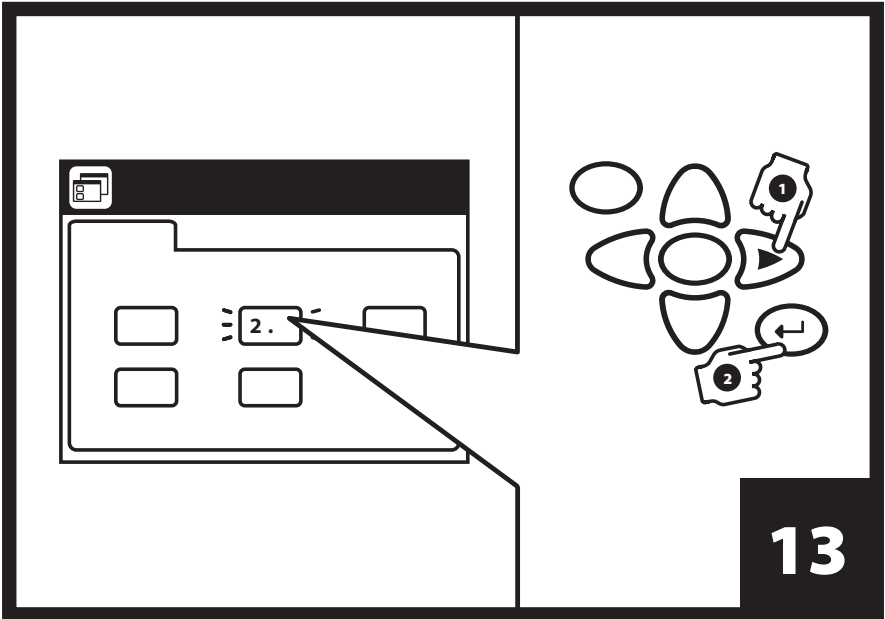
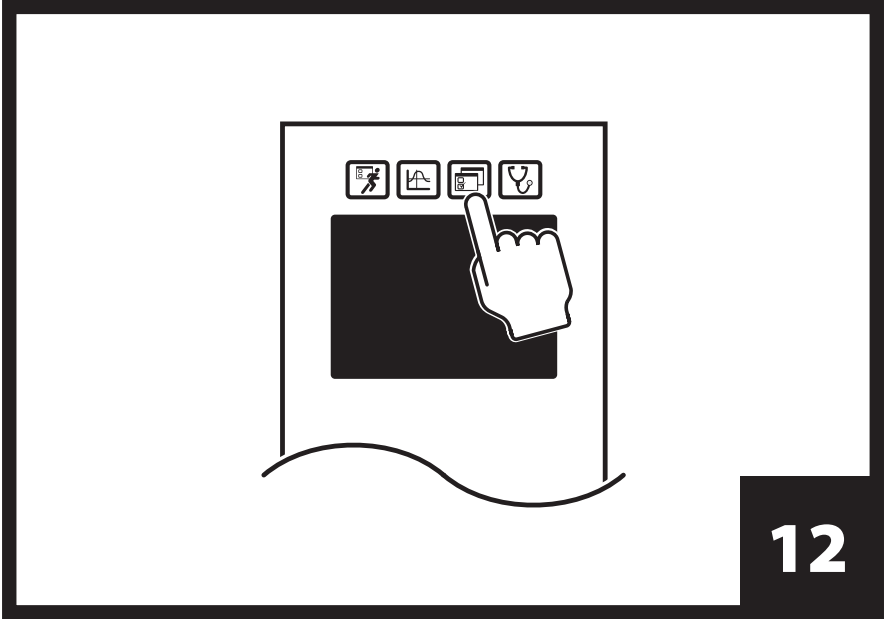

6x

? 3.2.1

14

15

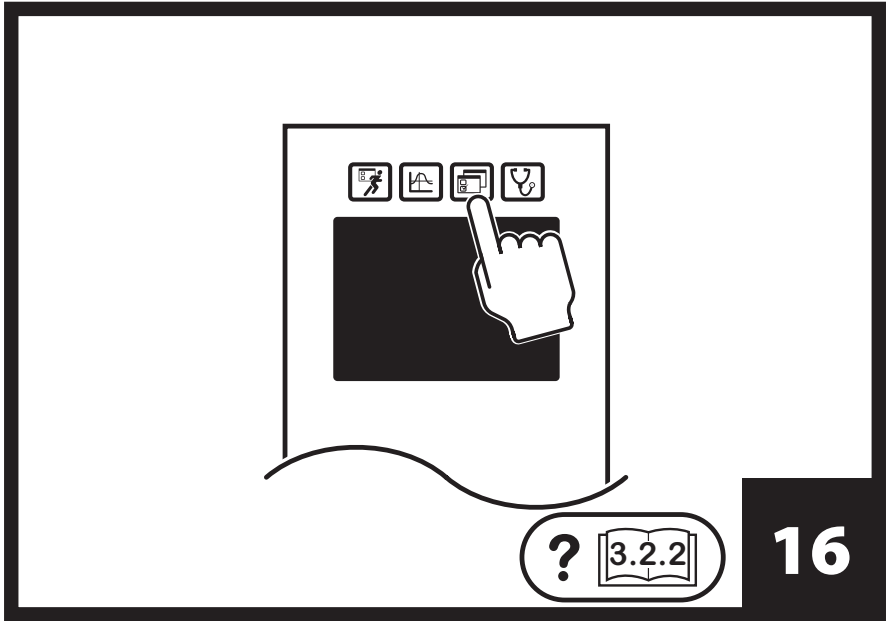

16

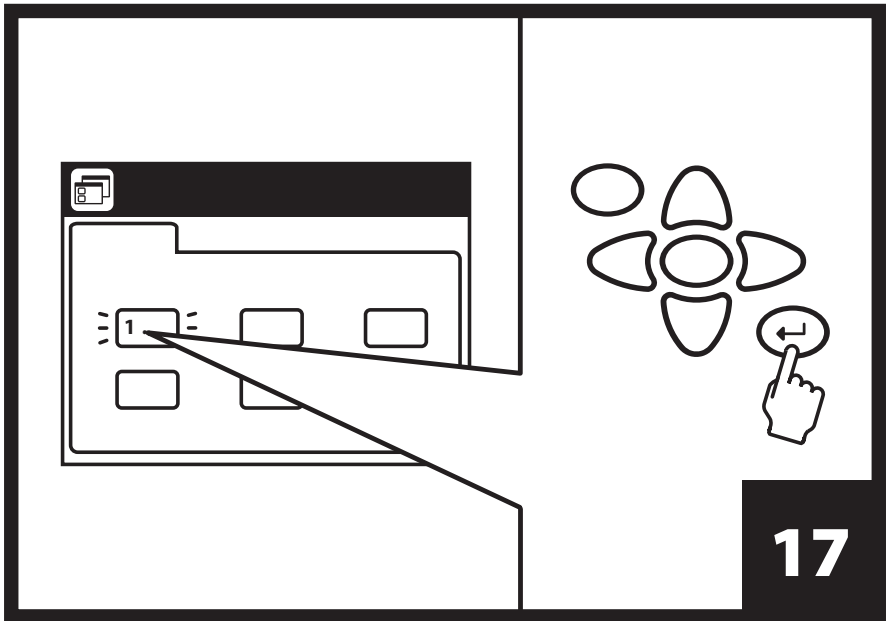

17

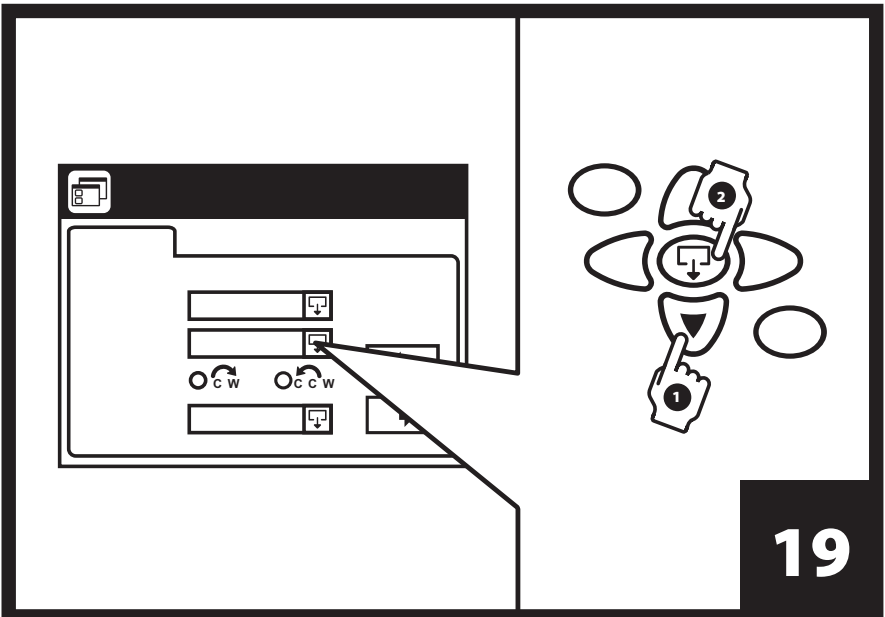
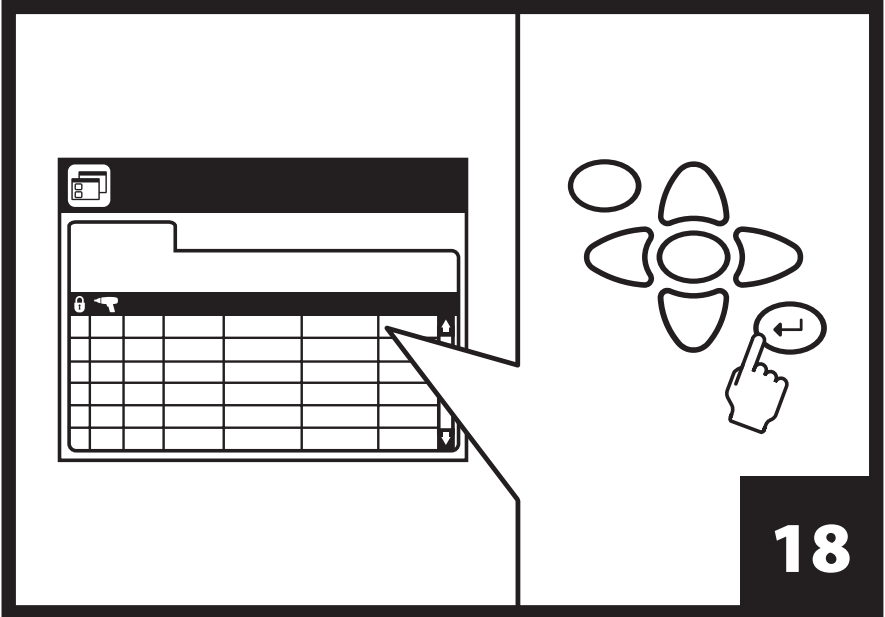

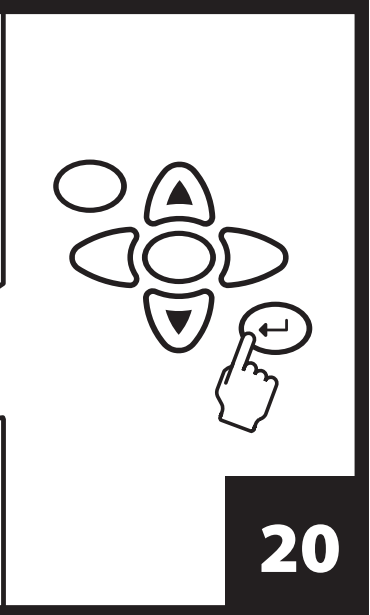
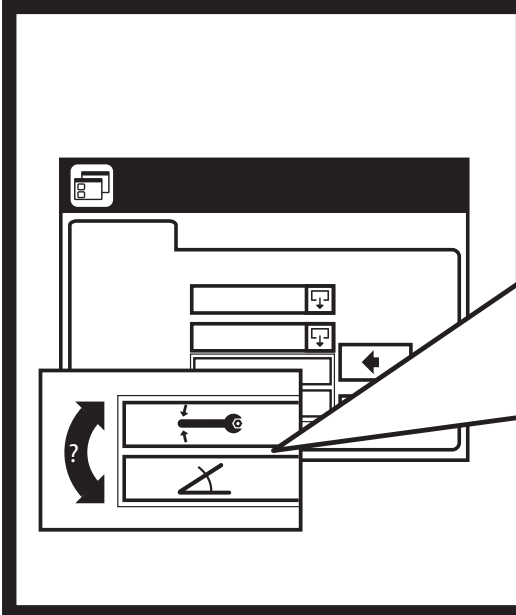

20

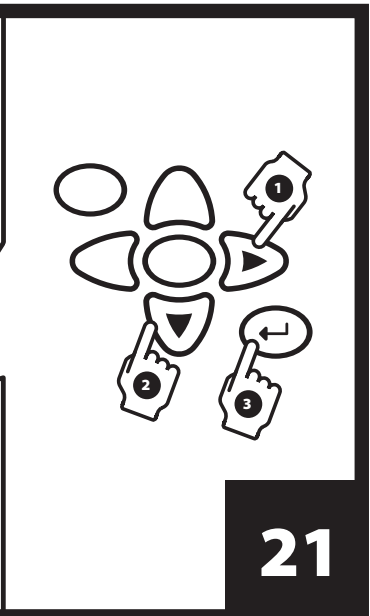
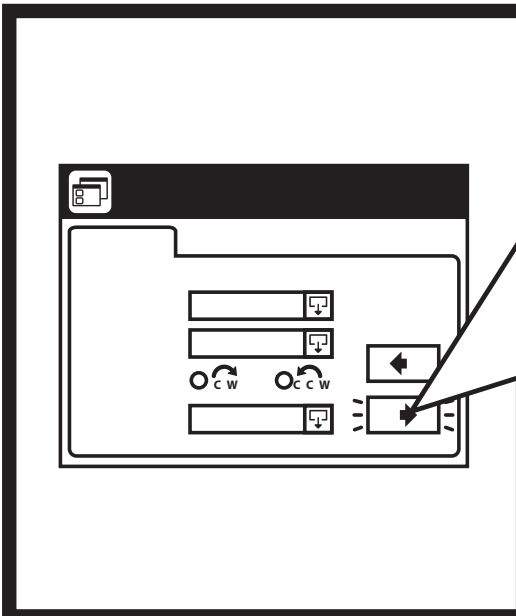

21

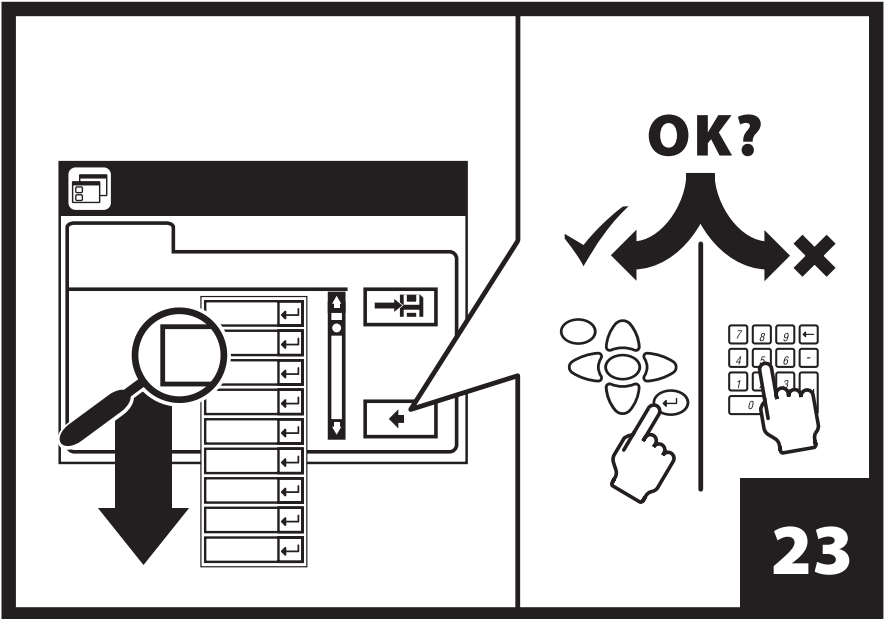
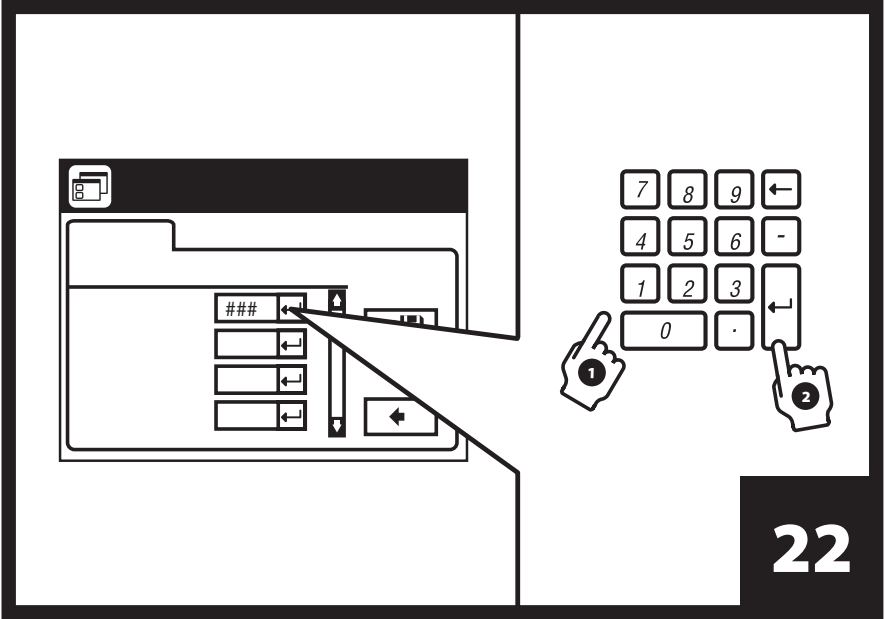

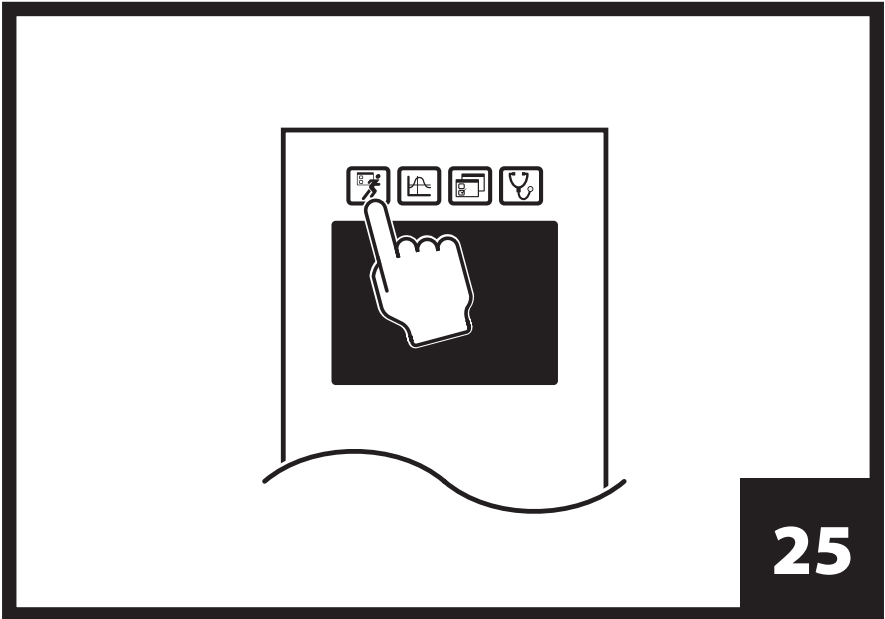
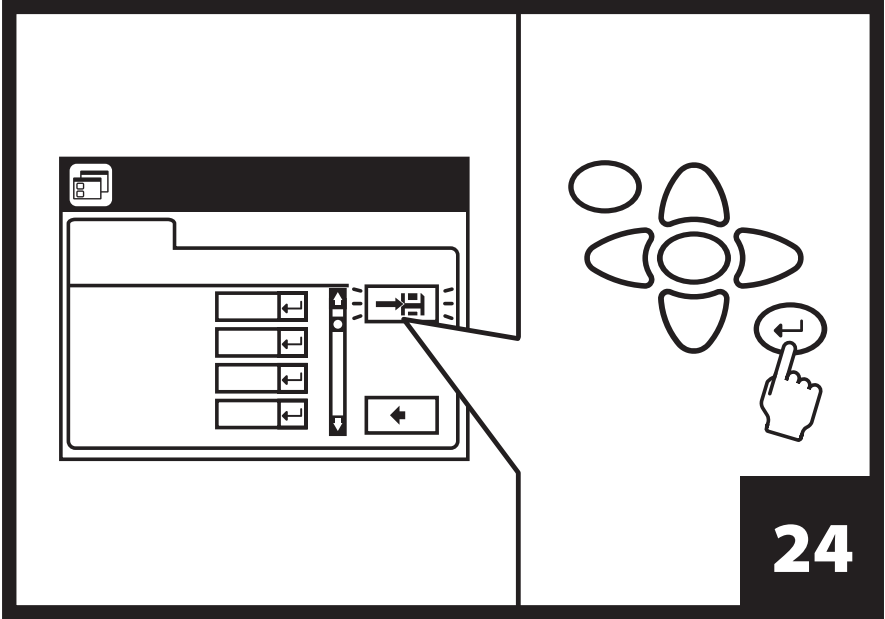

DECLARATION OF CONFORMITY



(ES) DECLARACIÓN DE CONFORMIDAD (FR) CERTIFICAT DE CONFORMITÉ (IT) DICHIARAZIONE DI CONFORMITÀ (DE) KONFORMITÄTSERKLÄRUNG (NL) SCHRIFTELIJKE VERKLARING VAN CONFORMITEIT (DA) FABRIKATIONSERKLÆRING (SV) FÖRSÄKRAN OM ÖVERENSSTÄMMELSE (NO) KONFORMITETSERKLÆRING (FI) VAKUUTUS NORMIEN TÄYTTÄMISESTÄ (PT) DECLARAÇÃO DE CONFORMIDADE (EL) ΔΗΛΩΣΗ ΑΝΑΓΝΩΡΙΣΗΣ

Ingersoll Rand

Lakeview Dr, IE Swords

Declare under our sole responsibility that the product: Electric Tool Controller

(ES) Declaramos que, bajo nuestra responsabilidad exclusiva, el producto: (FR) Déclarons sous notre seule responsabilité que le produit: (IT) Dichiariamo sotto la nostra unica responsabilità che il prodotto: (DE) Erklären hiermit, gemäß unserer alleinigen Verantwortung, daß die Geräte: (NL) Verklaren, onder onze uitsluitende aansprakelijkheid, dat het product: (DA) Erklærer som eneansvarlig, at nedenstående produkt: (SV) Intyggar härmed, i enlighet med vårt fullständiga ansvar, att produkten: (NO) Erklærer som eneansvarlig at produktet: (FI) Vakuutamme ja kannamme yksin täyden vastuun siitä, että tuote: (PT) Declaramos sob a nossa exclusiva responsabilidade que o produto: (EL) Δηλώνουμε ότι με δική μας ευθύνη το προϊόν:

Model: IC1D, IC12D, IC1M, IC12M / Serial Number Range: P12E → 00001

(ES) Modelo: / Gama de No. de Serie: (FR) Modèle: / No. Serie: (IT) Modello: / Numeri di Serie: (DE) Modell: / Serien-Nr.-Bereich: (NL) Model: / Seriennummers: (DA) Model: / Serienr: (SV) Modell: / Seriennummer, mellan: (NO) Modell: / Serien: (FI) Mallia: / Sarjanumero: (PT) Modelo: / Gama de Nos de Série: (EL) Μοδελ: / Κλίμακα Αύξοντος Αριθμού:

To which this declaration relates, is in compliance with provisions of Directive(s): 2006/42/EC (Machinery), 2004/108/EC (EMC) and 2006/95/EC (Low Voltage).

(ES) a los que se refiere la presente declaración, cumplen con todo lo establecido en las directivas: (FR) objet de ce certificat, est conforme aux prescriptions des Directives: (IT) a cui si riferisce la presente dichiarazione è conforme alle normative delle direttive: (DE) auf die sich diese Erklärung bezieht, den Richtlinien: (NL) waarop deze verklaring betrekking heeft overeenkomst met de bepalingen van directieven: (DA) som denne erklæring vedrører, overholder bestemmelserne i følgende direktiver: (SV) som detta intyg avser, uppfyller kraven i Direktiven: (NO) som denne erklæringen gjelder for, oppfyller bestemmelsene i EU-d irektivene: (FI) johon tämä vakuutus viittaa, täyttää direktiiveissä: (PT) ao qual se refere a presente declaração, está de acordo com as prescrições das Directivas: (EL) τα οποία αφορά αυτή η δήλωση, είναι σύμφωνα με τις προβλέψεις των Εντολών:

By using the following Principle Standards: EN60335-1, EN55011/A, EN61000-3-2, EN61000-3-3, EN61000-6-2, EN60204

(ES) conforme a los siguientes estándares: (FR) en observant les normes de principe suivantes: (IT) secondo i seguenti standard: (DE) unter Anlehnung an die folgenden Grundnormen entsprechen: (NL) overeenkomstig de volgende hoofdstandaards: (DA) ved at være i overensstemmelse med følgende hovedstandard(er): (SV) Genom att använda följande principstandard: (NO) ved å bruke følgende prinsipielle standarder: (FI) esitetty vaatimukset seuraavilla perusnormeja käytettäessä: (PT) observando as seguintes Normas Principais: (EL) Χρησιμοποιώντας, ια παρακάτω κύρια πρότυπα:

Date: May, 2012

(ES) Fecha: Mayo, 2012: (FR) Date: Mai, 2012: (IT) Data: Maggio, 2012: (DE) Datum: Mai, 2012: (NL) Datum: Mei, 2012: (DA) Dato: Må, 2012: (SV) Datum: Maj, 2012: (NO) Dato: Mai, 2012: (FI) Päiväys: Toukokuu, 2012: (PT) Data: Maio, 2012: (EL) Ημερομηνία: Μάιος, 2012:

Approved By:

(ES) Aprobado por: (IT) Approvato da: (FR) Approuvé par: (DE) Genehmigt von: (NL) Goedgekeurd door: (DA) Godkendt af: (SV) Godkänt av: (NO) Godkjent av: (FI) Hyväksytty: (PT) Aprovado por: (EL) Εγκρίθηκε από:

Jouko Peussa
Engineering Director, ESA

John Linehan
Global Engineering Manager - Technology Services

DECLARATION OF CONFORMITY



(SL) IZJAVA O SKLADNOSTI (SK) PREHLÁSENIE O ZHODE (CS) PROHLÁŠENÍ O SHODĚ
(ET) VASTAVUSDEKLARATSIOON (HU) MEGFELELŐSÉGI NYILATKOZAT (LT) ATITIKTIES PAREIŠKIMAS
(LV) ATBILSTĪBAS DEKLARĀCIJA (PL) DEKLARACJA ZGODNOŚCI

Ingersoll Rand

Lakeview Dr, IE Swords

Declare under our sole responsibility that the product: **Electric Tool Controller**

(SL) Pod polno odgovornostjo izjavljamo, da se izdelek: (SK) Prehlasujeme na svoju zodpovednost', že produkt:
(CS) Prohlasujeme na svou zodpovednost, že výrobek: (ET) Deklareerime oma ainuvastutusel, et toode: (HU) Kizárolagos felelősségünk tudatában kijelentjük, hogy a termék: (LT) Prisiimdami atsakomybę pareiškiame, kad gaminys:
(LV) Uzņemoties pilnīgu atbildību, apliecinām, ka ražojums: (PL) Oświadczam, że ponosi pełną odpowiedzialność za to, że produkt:

Model: IC1D, IC12D, IC1M, IC12M / Serial Number Range: P12E → 00001

(SL) Model: / Območje serijskih števil: (SK) Model: / Výrobné číslo (CS) Model: / Výrobní číslo (ET) Mudel: / Seerianumbrite vahemik
(HU) Modell: / Gyártási szám-tartomány (LT) Modeliai: / Serijos numeriai (LV) Modelis: / Sērijas numuru diapazons (PL) Model: / O numerach seryjnych

To which this declaration relates, is in compliance with provisions of Directive(s): 2006/42/EC (Machinery), 2004/108/EC (EMC) and 2006/95/EC (Low Voltage).

(SL) Na katerega se ta izjava o skladnosti nanaša, sklada z določili smernic: (SK) Ku ktorým sa toto prehlásenie vzťahuje, zodpovedá ustanoveniam smerníc: (CS) Ke kterým se toto prohlášení vztahuje, odpovídají ustanovením směrnic: (ET) Mida käesolev deklaratsioon puudutab, on vastavuses järgmis(t)e direktiivi(de) sätetega: (HU) Amelyekre ezen nyilatkozat vonatkozik, megfelelnek a következő irányelv(ek) előírásainak: (LT) Kuriems taikomas šis pareiškimas, atitinka šios direktyvos nuostatas: (LV) Uz kuru šī deklarācija attiecas, atbilst direktīvas(u) nosacījumiem: (PL) Do których ta deklaracja się odnosi, są zgodne z postanowieniami Dyrektywy (Dyrektyw):

By using the following Principle Standards: EN60335-1, EN55011/A, EN61000-3-2, EN61000-3-3, EN61000-6-2, EN60204

(SL) Uporabljeni osnovni standardi: (SK) Použitím nasledujících zákonných noriem: (CS) Použitím následujících zákonných norem: (ET) Järgmistele põhistandardide kasutamise korral: (HU) A következő elvi szabványok alkalmazásával: (LT) Remiantis šiais pagrindiniais standartais: (LV) Izmantojot sekojošos galvenos standartus: (PL) Przy zastosowaniu następujących podstawowych norm:

Date: May, 2012

(SL) Datum: maj, 2012: (SK) Dátum: Máj, 2012: (CS) Datum: Květen, 2012: (ET) Kuupäev: Mai, 2012:
(HU) Dátum: Május, 2012: (LT) Data: Gegužė, 2012: (LV) Datums: Maijs, 2012: (PL) Data: maj, 2012:

Approved By:

(SL) Odobril: (SK) Schválil: (CS) Schwällil: (ET) Kinnitatud: (HU) Jóváhagyta: (LT) Patvirtinta: (LV) Apstiprināja:
(PL) Zatwierdzone przez:

Jouko Peussa
Engineering Director, ESA

John Linehan
Global Engineering Manager - Technology Services

Notes:



www.ingersollrandproducts.com

© 2012 *Ingersoll-Rand* Company

