



CE UK
CA

TL-W7153-PIM
Edition 2
August 2024

Cordless Impact Wrench W7003 Series: W7153

Product Information

- | | |
|---|--|
| EN Product Information | CS Specifikace výrobku |
| ES Especificaciones del producto | ET Toote spetsifikatsioon |
| FR Spécifications du produit | HU A termék jellemzői |
| IT Specifiche prodotto | LT Gaminio techniniai duomenys |
| DE Technische Produktdaten | LV Ierices specifikācijas |
| NL Productspecificaties | PL Informacje o produkcie |
| DA Produktspecifikationer | BG Информация за продукта |
| SV Produktspecifikationer | RO Informații privind produsul |
| NO Produktspesifikasjoner | TR Ürün Bilgileri |
| FI Tuote-erittely | RU Технические характеристики изделия |
| PT Especificações do Produto | ZH 产品信息 |
| EL Προδιαγραφές προϊόντος | JA 製品仕様 |
| SL Specifikacije izdelka | KO 제품 상세 |
| SK Špecifikácie produktu | HR Podaci o proizvodu |



Save These Instructions

IR Ingersoll Rand®

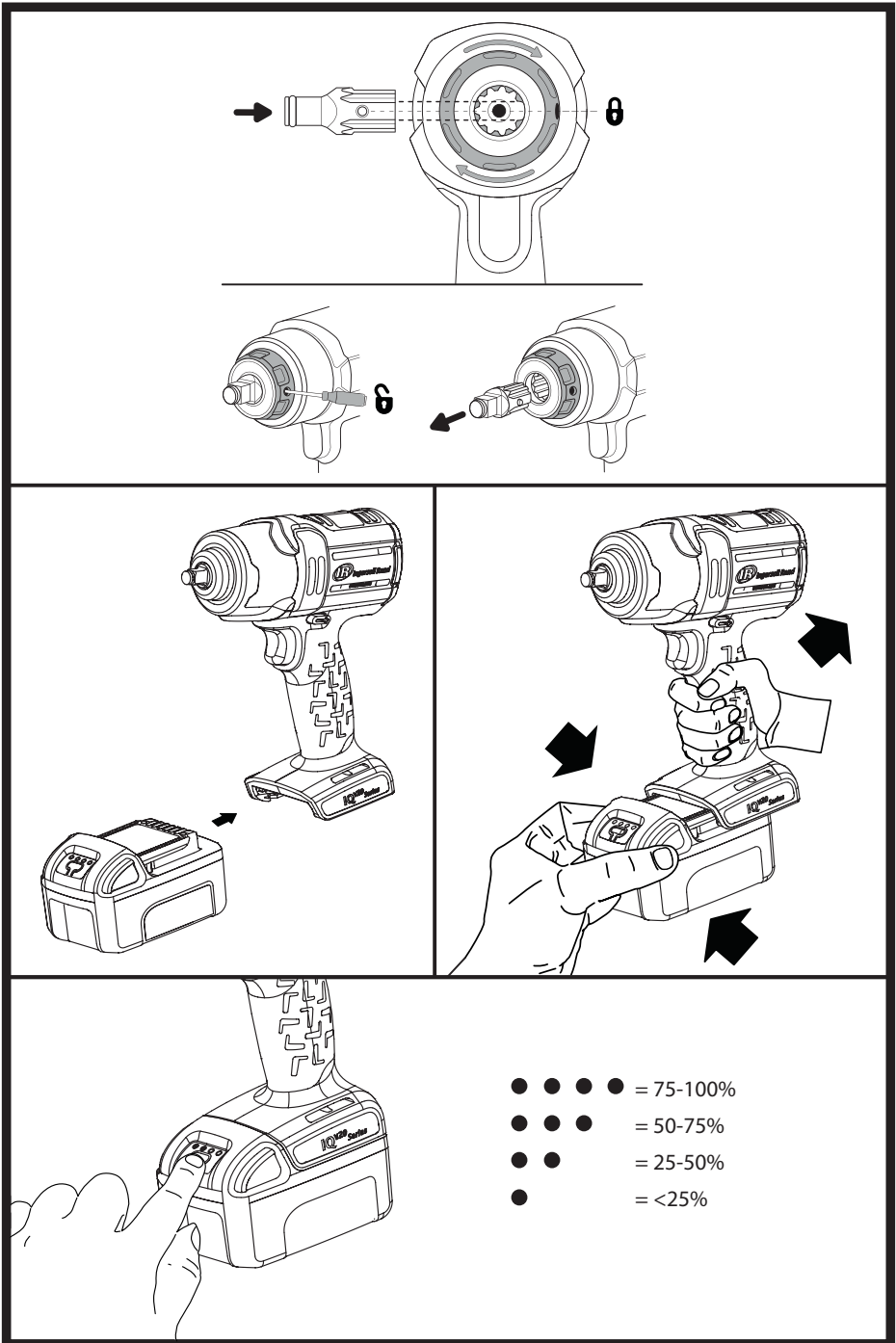

(Dwg. TL-W7153-PIM-1)

Product Safety Information

Intended Use: This Cordless Impact Wrench is designed to remove and install threaded fasteners.

WARNING

WARNING: Read all safety warnings, instructions, illustrations, and specifications provided with this power tool. Failure to follow the warnings and instructions may result in electric shock, fire and/or serious injury. Save all warnings and instructions for future reference.

- **Responsibly recycle or dispose of batteries.** Do not puncture or burn batteries. Improper disposal may endanger the environment or cause personal injury.
- **Only use tools with appropriate voltage Ingersoll Rand batteries and charger.** Use of any other batteries may create a risk of fire, personal injury or property damage.

For additional information, refer to **Cordless Impact Wrench Safety Manual Form 04581146**, **Battery Charger Safety Information Manual Form 10567832**, and **Battery Safety Information Manual Form 10567840**.

Manuals can be downloaded from ingersollrand.com

IQV Power Control System

The intelligent control management system on this model can be adjusted with the power regulator. Select power mode by turning the dial at the back of the tool and align the notch with the desired setting. Each mode provides intelligent power control in Forward and full power in Reverse.

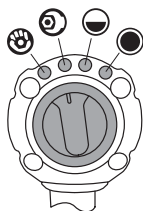

Mode	Name	Description
	Hand Tight	Torque-limiting, Automatic Shut-off
	Wrench Tight	
	Half Power	Torque-limiting, Continuous Run
	Max. Power	Maximum Torque, Continuous Run

WARNING

Impact wrenches are not torque wrenches. Connections requiring specific torque must be checked with a torque meter after fitting with an impact wrench. Improperly torqued fasteners may loosen and cause injury.

Product Specifications

Tool Model	Voltage	Drive		Impacts per Minute	Sound Level dB(A) (EN 62841)		Vibration (m/s ²) (EN 62841)		Battery Model
	V, DC	Type	Size	bpm	† Pressure (L _p)	‡ Power (L _w)	Level	*K	
W7153	20	Square	1/2"	2,450	95	106	17.0	3.7	BL2022

Tool Model	Intelligent Power Control			No Load Speed	Shut-off	Max. Torque ft-lb (Nm)
	Direction	Mode	Name			
W7153	Forward		Hand Tight	600	●	Refer to Figure A
			Wrench Tight	1,000	●	Refer to Figure B
			Half Power	0-1,450	-	530 (720)
			Max. Power	0-1,900	-	1000 (1360)
	Reverse	ALL				

† K_{PA} = 3dB measurement uncertainty

‡ K_{WA} = 3dB measurement uncertainty

* K = Vibration measurement uncertainty

Conforms to UL STD. 62841-1 and 62841-2-2.
Certified to CSA STD. C22.2 No. 62841-1 and 62841-2-2.



WARNING

Sound and vibration values were measured in compliance with internationally recognized test standards. The exposure to the user in a specific tool application may vary from these results. Therefore, on site measurements should be used to determine the hazard level in that specific application.

Figure A  Hand-tight

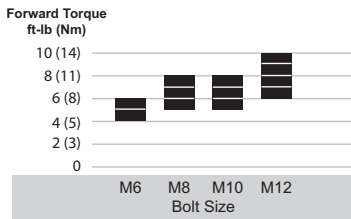
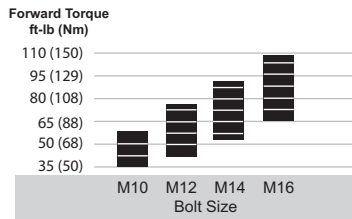

Figure B  Wrench-tight



NOTICE

Torque values shown in Figures A and B are approximate. Actual torque can be effected by the application and may vary from the values shown in the graph.

Lubrication

Remove Hammer Case to apply lubrication on the gears. Apply grease evenly and sparingly. An excessive accumulation of grease will result in sluggish operation. See drawing TL-W7153-PIM-2 and table below. Maintenance frequency is shown in a circular arrow and defined as h=hours, d=days, and m=months of actual use.

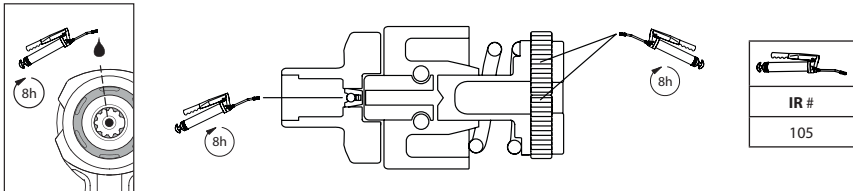

(Dwg. TL-W7153-PIM-2)

Task Light

CAUTION

- Task light is not user serviceable. Repair should only be carried out by an Ingersoll Rand Authorized Service Center. User service may result in electric shock, fire and or serious personal injury.
- Use of controls or adjustments or performance of procedures other than those specified herein may result in hazardous radiation exposure.
- The light source of this luminaire is not replaceable; when the light source reaches its end of life the whole luminaire shall be replaced.

Adjust Brightness and Flashlight Mode

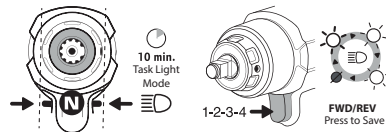

1. To set task light, position directional switch to Neutral.
2. Pull trigger to cycle through brightness options or to turn OFF light.
3. Position directional switch to Forward or Reverse to save desired brightness setting and begin tool use.

NOTICE

While in Neutral, tool will remain in task light mode for 10 minutes.

(Dwg. TL-W7153-PIM-3_EN)

Parts and Maintenance

Tool repair and maintenance should only be carried out by an Authorized Service Center.

Refer all communications to the nearest **Ingersoll Rand** Office or Distributor.

Environmental Protection

When life of **Ingersoll Rand** electrical product has expired, it must be recycled in accordance with all applicable standards and regulations (local, state, country, federal, etc.). Improper disposal may endanger environment.

Symbol Identification



Return waste material for recycling.



Do not dispose of this product with household waste material.



Product contains Lithium-ion. Do not dispose of this product with household waste material.

Original instructions are in English. Other languages are a translation of the original instructions.

Información de Seguridad Sobre el Producto

Uso indicado: Estos aprietatuercas de percusión inalámbricos están diseñados para extraer e instalar elementos de fijación roscados.

⚠ ADVERTENCIA

⚠ ADVERTENCIA: Consulte todas las advertencias de seguridad, instrucciones, ilustraciones y especificaciones que acompañan a esta herramienta motorizada. No respetar los avisos e instrucciones puede resultar en descarga eléctrica, incendio o daños graves. Guarde todos los avisos e instrucciones para su futura consulta.

- **Recicle o deshágase de las baterías de manera responsable.** No perforo ni queme las baterías. La eliminación inadecuada de las pilas puede poner en peligro el medio ambiente o provocar lesiones corporales.
- **Utilice sólo herramientas con baterías y cargadores Ingersoll Rand de la tensión apropiada.** El uso de otras baterías puede provocar incendios, lesiones corporales o daños materiales.

Para obtener más información, consulte el formulario 04581146 del manual de seguridad de producto del aprietatuercas de percusión inalámbrico, el formulario 10567832 del manual de información de seguridad del cargador de baterías y el formulario 10567840 del manual de información de seguridad de la batería.

Los manuales pueden descargarse desde ingersollrand.com

Sistema IQV de control de la potencia

El sistema de gestión del control inteligente de este modelo puede ajustarse con el regulador de potencia. Seleccione el modo de potencia girando el dial situado en la parte posterior de la herramienta y alinee la muesca con el ajuste deseado. Cada modo proporciona un control inteligente de la potencia en la dirección de avance y la máxima potencia en la dirección de retroceso.

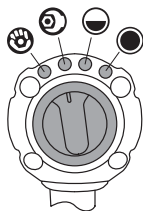

Modo	Nom	Dirección
	Apriete manual	Limitación del par de apriete, desconexión automática
	Apriete con la llave	
	Media potencia	Limitación del par de apriete, funcionamiento continuo
	Potencia máxima	Par de apriete máximo, funcionamiento continuo

⚠ ADVERTENCIA

Los aprietatuercas de percusión no son llaves de par controlado. Las conexiones que necesiten un par de apriete específico se deben comprobar con un medidor de par después del apriete con un aprietatuercas de percusión. Si los elementos de sujeción no están bien apretados, pueden aflojarse y causar lesiones.

Especificaciones del producto

Modelo de la herramienta	Tensión	Accionamiento		Impactos por minuto	Potencia sonora dB(A) (EN 62841)		Vibración (m/s ²) (EN 62841)		Modelo de la batería
	V, DC	Tipo	Tamaño	bpm	† Presión (L _p)	‡ Potencia (L _w)	Nivel	*K	
W7153	20	Cuadrado	1/2"	2,450	95	106	17.0	3.7	BL2022

Modelo de la herramienta	Control inteligente de la potencia			Velocidad en vacío	Corte	Par máximo
	Dirección	Modo	Nom			ft-lb (Nm)
W7153	Avance		Apriete manual	600	●	Consulte la ilustración A
			Apriete con la llave	1,000	●	Consulte la ilustración B
			Media potencia	0-1,450	-	530 (720)
			Potencia máxima	0-1,900	-	1000 (1360)
	Retroceso	TODOS				

† K_{PA} = 3dB de error

‡ K_{WA} = 3dB de error

* K = de error (Vibración)

Cumple con UL STD. 62841-1 y 62841-2-2.
Certificado CSA STD. C22.2 No. 62841-1 y 62841-2-2.



⚠ ADVERTENCIA

Los valores de ruido y vibración se han medido de acuerdo con los estándares para pruebas reconocidos internacionalmente. Es posible que la exposición del usuario en una aplicación específica de herramienta difiera de estos resultados. Por lo tanto, las mediciones in situ se deberían utilizar para determinar el nivel de riesgo en esa aplicación específica.

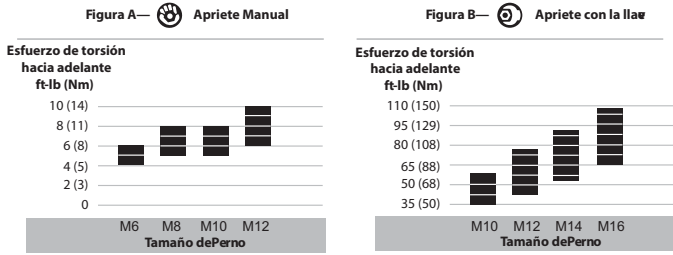

AVISO

Los valores del par de apriete que se muestran en las ilustraciones A y B son aproximados. La aplicación puede afectar al par de apriete real, que puede variar con respecto a los valores indicados en el gráfico.

Lubricación

Retire la caja de martillos para lubricar los engranajes. Aplique el lubricante de manera uniforme y moderada. Una acumulación excesiva de lubricante puede provocar que el funcionamiento sea más lento. Vea el dibujo TL-W7153-PIM-2 y la tabla a continuación. La frecuencia de mantenimiento se muestra dentro de una flecha circular y se define como h = horas, d = días y m = meses de uso real.

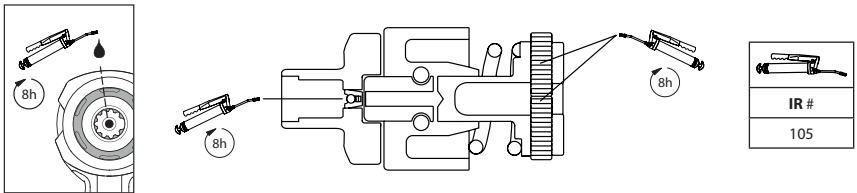

(Plano TL-W7153-PIM-2)

Linterna

⚠ PRECAUCIÓN

- El usuario no puede reparar la linterna. La reparación solo puede llevarla a cabo un centro de servicio autorizado de Ingersoll Rand. Si el usuario realiza esta reparación, podrían producirse descargas eléctricas, incendios o lesiones personales graves.
- La utilización de controles o ajustes o la realización de procedimientos diferentes a los especificados en el presente documento pueden derivar en una exposición peligrosa a la radiación.
- La fuente de luz de esta luminaria no se puede sustituir; cuando llegue al final de su vida útil, será necesario sustituir dicha luminaria en su totalidad.

Ajuste del brillo y del modo de la linterna

1. Para ajustar la linterna, coloque el interruptor direccional en posición neutra.
2. Tire del gatillo para desplazarse por las opciones de brillo o apagar la luz.
3. Coloque el interruptor direccional en dirección de avance o retroceso para guardar la configuración de brillo deseada y empezar a utilizar la herramienta.

AVISO

Mientras se encuentra en posición neutra, la herramienta permanecerá en el modo de la linterna durante 10 minutos.



(Plano TL-W7153-PIM-3_ES)

Piezas y Mantenimiento

Las labores de reparación y mantenimiento de las herramientas sólo se pueden realizar en un centro de servicio autorizado. Remita todas las comunicaciones a la oficina o distribuidor de **Ingersoll Rand** más cercano.

Protección del Medio Ambiente

Cuando haya finalizado la vida útil del producto de **Ingersoll Rand**, deberá reciclarlo según las normas y reglamentos vigentes (locales, estatales, nacionales, federales, etc.). La eliminación inadecuada de las baterías puede poner en peligro el medio ambiente.

Identificación de símbolos



Recicle este producto.



No se deshaga de este producto de la forma habitual.



Este producto contiene litio-ion. No se deshaga de este producto de la forma habitual.

Las instrucciones originales están en inglés. Las demás versiones son una traducción de las instrucciones originales.

Consignes de sécurité du produit

Utilisation prévue : Ces clés à chocs sans fil sont conçues pour le vissage/dévisissage de dispositifs de fixation filetés.

⚠ AVERTISSEMENT

⚠ AVERTISSEMENT: Lisez attentivement tous les avertissements, instructions, illustrations et spécifications de sécurité fournis avec cet outil. Ne pas suivre les avertissements et instructions peut entraîner la survenue d'un choc électrique, d'un incendie et/ou de blessures graves. Conserver la totalité des avertissements et instructions fournis pour d'éventuelles consultations ultérieures.

- **Recyclez ou éliminez les piles en respectant l'environnement.** Ne pas perforez ou brûler les piles. Une élimination incorrecte des piles peut nuire à l'environnement ou causer des blessures.
- **N'utilisez les outils qu'avec des piles et chargeurs Ingersoll Rand de tension appropriée.** L'utilisation d'autres piles peut constituer un risque d'incendie, de blessure ou de dégâts matériels.

Pour plus d'informations, consultez le formulaire 04581146 du manuel de sécurité des clés à chocs sans fil, le formulaire 10567832 du manuel Informations de sécurité du chargeur de batteries, le formulaire 10567840 du manuel Informations de sécurité des piles.

Les manuels peuvent être téléchargés sur le site ingersollrand.com

IQV Système de contrôle de la puissance

Le système intelligent de gestion du contrôle sur ce modèle peut être réglé à l'aide du régulateur de puissance. Sélectionnez le mode Puissance en tournant le cadran à l'arrière de l'outil et en alignant l'encoche avec le réglage désiré. Chaque mode offre un contrôle intelligent de la puissance vers l'avant et la puissance totale vers l'arrière.

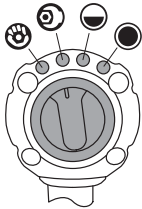

Mode	Nom	La description
	Serré à la main	Limitation par le couple, extinction automatique
	Serré à l'aide d'une clé	
	Demi-puissance	Limitation par le couple, extinction automatique
	Puissance maximale	Limitation par le couple, fonctionnement continu

⚠ AVERTISSEMENT

Les clés à chocs ne sont pas des clés dynamométriques. Les fixations qui requièrent des couples spécifiques doivent être vérifiés avec un couple-mètre après avoir été ajustés avec une clé à chocs. Les éléments de fixation mal serrés peuvent se défaire et entraîner des blessures.

Spécifications du produit

Modèle d'outil	Tension	Entraînement		Impacts par minute	Niveau sonore dB(A) (EN 62841)		Puissance (m/s ²) (EN 62841)		Modèle de batterie
	V, DC	Type	Taille		† Pression (L _p)	‡ Puissance (L _w)	Niveau	*K	
W7153	20	Engrenage	1/2"	2,450	95	106	17,0	3,7	BL2022

Modèle d'outil	Contrôle intelligent de la puissance			Vitesse à vide	Arrêt	Couple max
	Direction	Mode	Nom			ft-lb (Nm)
W7153	Sens avant		Serré à la main	600	●	Reportez-vous à la Figure A
			Serré à l'aide d'une clé	1,000	●	Reportez-vous à la Figure B
			Demi-puissance	0-1,450	-	530 (720)
	Sens retour	TOUT	Puissance maximale	0-1,900	-	1000 (1360)

† K_{PA} = 3dB incertitude de mesure

‡ K_{WA} = 3dB incertitude de mesure

* K = Niveau de vibration incertitude de mesure

Conforme à UL STD 62841-1 et 62841-2-2.
Conforme à CSA STD. C22.2 No. 62841-1 et 62841-2-2.



⚠ AVERTISSEMENT

Les valeurs sonores et vibratoires ont été mesurées dans le respect des normes de tests reconnues au niveau international. L'exposition de l'utilisateur lors d'une application d'outil spécifique peut différer de ces résultats. Par conséquent, il faut utiliser des mesures sur site afin de déterminer le niveau de risque de cette application spécifique.

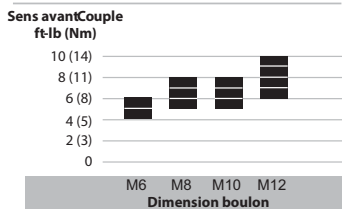
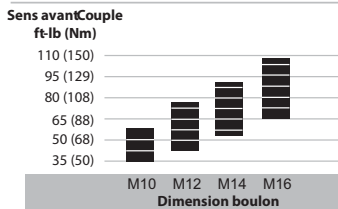
Figure A—  Serré à la mainFigure B—  Serré à l'aide d'une clé**AVIS**

Les valeurs de couple indiquées dans les Figures A et B sont approximatives. Le couple réel peut être réglé grâce à l'application et peut varier par rapport aux valeurs indiquées dans le graphique.

Lubrification

Retirer le boîtier du marteau pour lubrifier les engrenages. Graissez régulièrement et modérément. Un surplus de graisse ralentira le fonctionnement de l'outil. Voir le schéma TL-W7153-PIM-2 et le tableau ci-dessous. La fréquence des opérations d'entretien est indiquée dans la flèche circulaire et est définie en h=heures, d=jours, et m=mois de fonctionnement.

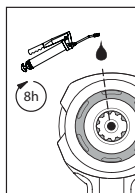

(Dessin TL-W7153-PIM-2)

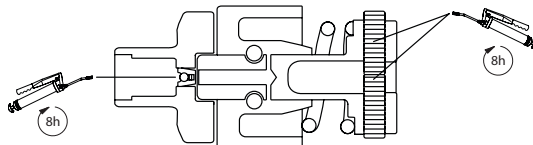

IR #
105

Lampe de travail**ATTENTION**

- La lampe de travail ne peut pas être réparée par l'utilisateur. La réparation doit être effectuée uniquement dans un centre de service Ingersoll Rand agréé. Une manipulation par l'utilisateur peut provoquer une décharge électrique, un incendie et/ou des blessures graves.
- L'utilisation de commandes, réglages ou l'exécution de procédures autres que ceux spécifiés ici peut provoquer une exposition dangereuse aux radiations.
- La source lumineuse de cet éclairage n'est pas remplaçable. Lorsque la source lumineuse arrive à la fin de sa durée de vie, il faut remplacer l'éclairage dans sa totalité.

Réglez la luminosité et le mode Lampe-torche

1. Pour régler la lampe de travail, placez l'interrupteur directionnel en position neutre.
2. Actionnez la gâchette pour passer par les différentes options d'intensité d'éclairage ou pour éteindre la lumière.
3. Placez l'interrupteur directionnel sur Avant ou Arrière pour sauvegarder le réglage correspondant à l'intensité désirée et commencez à utiliser l'outil.

AVIS

En position neutre, l'outil restera en mode Lampe de travail pendant 10 minutes.

(Dessin TL-W7153-PIM-3_FR)

Pièces détachées et maintenance

Seul un centre de service agréé peut effectuer la réparation et la maintenance des outils.

Transmettez toutes vos communications au bureau ou au distributeur **Ingersoll Rand** le plus proche.

Protection de l'environnement

Après expiration de la durée de vie du produit électrique **Ingersoll Rand**, ce dernier doit être recyclé conformément à toutes les normes et réglementations en vigueur (locales, nationales, fédérales, européennes etc.). Une mise au rebut incorrecte peut nuire à l'environnement.

Identification des symboles



Retourner les déchets pour recyclage.



Ne pas mettre ce produit au rebut avec les déchets ménagers.



Li-ion

Ce produit contient du lithium-ion. Ne pas mettre ce produit au rebut avec les déchets ménagers.

Les instructions d'origine sont en anglais. Les autres langues sont une traduction des instructions d'origine.

Informazioni sulla sicurezza del prodotto

Utilizzo: Gli avvitatori a impulsi portatili sono ideati per operazioni di estrazione e installazione di dispositivi di fissaggio filettati.

⚠ AVVERTIMENTO

⚠ AVVERTIMENTO: Leggere tutte le avvertenze di sicurezza, le istruzioni, le illustrazioni e le specifiche fornite insieme all'utensile elettrico. Il mancato rispetto delle istruzioni e delle avvertenze potrebbe comportare scosse elettriche, incendi e/o gravi lesioni. Conservare tutte le avvertenze e le istruzioni come riferimento futuro.

- **Riciclare o smaltire le batterie in modo responsabile.** Non forare né bruciare le batterie. Uno smaltimento inadeguato può mettere in pericolo l'ambiente o provocare lesioni fisiche.
- **Utilizzare gli utensili esclusivamente con le batterie del voltaggio corretto e il caricabatterie Ingersoll Rand.** L'utilizzo di altre batterie può innescare incendi, provocare lesioni fisiche o danni materiali.

Per ulteriori informazioni, consultare il modulo 04581146 del Manuale informazioni sulla sicurezza degli avvitatori ad impulsi portatili, il modulo 10567832 del Manuale informazioni sulla sicurezza del caricabatteria e il modulo 10567840 del Manuale informazioni sulla sicurezza delle batterie.

I manuali possono essere scaricati dal sito ingersollrand.com

Sistema di controllo della potenza IQV

Il sistema di gestione con controllo intelligente su questo modello può essere regolato con il regolatore di potenza. Selezionare la modalità di potenza ruotando il selettore sulla parte posteriore dello strumento e allineare la tacca all'impostazione desiderata. Ogni modalità garantisce il controllo intelligente della potenza nel senso di rotazione orario (in avanti) e la massima potenza nel senso di rotazione antiorario (indietro).

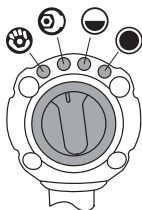

Modalità	Nome	Descrizione
	Serraggio a mano	Limitazione di coppia, arresto automatico
	Serraggio con chiave	
	Metà potenza	Limitatore di coppia, funzionamento continuo
	Potenza massima	Coppia massima, funzionamento continuo

⚠ AVVERTIMENTO

Gli avvitatori a impulsi non sono chiavi dinamometriche. Controllare i raccordi che prevedono una coppia specifica con un torsionmetro dopo aver montato un avvitatore a impulsi. I dispositivi di fissaggio montati con coppie non adeguate possono allentarsi e provocare lesioni.

Specifiche del prodotto

Modello strumento	Tensione V, DC	Attacco		Impulsi al minuto bpm	Livello di rumorosità dB(A) (EN 62841)		Vibrazioni (m/s ²) (EN 62841)		Modello batteria
		Tipo	Dimensioni		† Pressione (L _p)	‡ Potenza (L _w)	Livello	*K	
W7153	20	Squadra	1/2"	2,450	95	106	17.0	3.7	BL2022

Modello strumento	Controllo intelligente della potenza			Velocità a vuoto	Spegnimento	Coppia max.
	Direzione	Modalità	Nome			ft-lb (Nm)
W7153	Avanti		Serraggio a mano	600	●	Fare riferimento alla Figura A
			Serraggio con chiave	1,000	●	Fare riferimento alla Figura B
			Metà potenza	0-1,450	-	530 (720)
	Indietro		Potenza massima	0-1,900	-	1000 (1360)
		TUTTE				

† K_{PA} = incertezza misurazione 3dB

‡ K_{WA} = incertezza misurazione 3dB

* K = Vibrazioni incertezza misurazione

Conforme a UL STD. 62841-1 e 62841-2-2.
Certificato secondo CSA STD. C22-2 No. 62841-1 e 62841-2-2.



⚠ AVVERTIMENTO

I valori relativi a suoni e vibrazioni sono stati misurati in conformità agli standard di test riconosciuti a livello internazionale. L'esposizione all'utente nell'applicazione di uno specifico strumento può variare rispetto ai presenti risultati. Pertanto, sarebbe necessario utilizzare le misurazioni in loco per determinare il livello di pericolo della specifica applicazione.

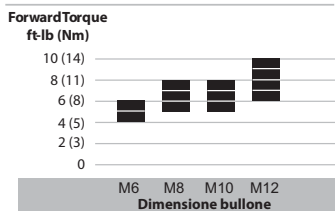
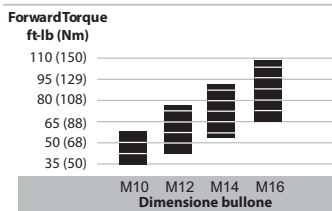
Figura A—  Serraggio a manoFigura B—  Serraggio con chiave**AVVISO**

I valori di coppia riportati nelle figure A e B sono approssimativi. La coppia effettiva può dipendere dall'applicazione e differire dai valori indicati nel grafico.

Lubrificazione

Rimuovere la copertura del martello per lubrificare gli ingranaggi. Ingrassare in modo uniforme e dosato. Un eccessivo accumulo di grasso provocherà un rallentamento del funzionamento. Vedere l'illustrazione TL-W7153-PIM-2 e la tabella seguente. La frequenza di manutenzione viene illustrata da una freccia circolare e definita con h=ore, d=giorni (days) e m=mesi di uso effettivo.

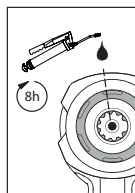

(Dis. TL-W7153-PIM-2)

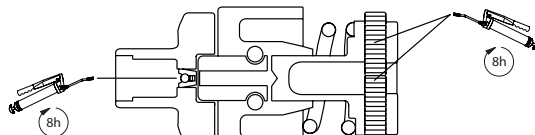

IR #
105

Lampada di ispezione**ATTENZIONE**

- La lampada di ispezione non contiene parti riparabili dall'utente. La riparazione deve essere eseguita esclusivamente dai centri di assistenza autorizzati Ingersoll Rand. Le manutenzioni non autorizzate possono provocare scosse elettriche, incendi e/o gravi lesioni personali.
- L'uso di comandi o regolazioni o l'esecuzione di procedure diverse da quelle qui specificate può provocare l'esposizione a radiazioni pericolose.
- La sorgente luminosa di questo apparecchio non è sostituibile; quando la sorgente luminosa giunge al termine della vita utile occorre sostituire l'intero apparecchio.

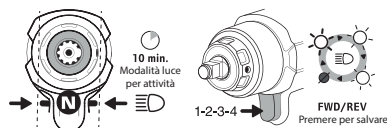
Regolazione della luminosità e modalità intermittente

- Per impostare la lampada di ispezione, portare l'interruttore direzionale in posizione neutra.
- Premere il pulsante per attivare le diverse opzioni di luminosità o spegnere la luce.
- Portare l'interruttore direzionale in avanti o indietro per salvare l'impostazione desiderata della luminosità e iniziare a utilizzare lo strumento.

AVVISO

Quando è in posizione neutra, lo strumento rimane in modalità lampada di ispezione per 10 minuti.

(Dis. TL-W7153-PIM-3_IT)

Ricambi e manutenzione

La riparazione e la manutenzione dell'utensile devono essere eseguite soltanto da un centro di assistenza autorizzato.

Per qualsiasi comunicazione, rivolgersi all'ufficio o al distributore Ingersoll Rand più vicino.

Protezione ambientale

Raggiunto il limite di operatività del prodotto elettrico Ingersoll Rand, riciclarlo secondo gli standard e le normative vigenti (a livello locale, regionale, statale, ecc.). Uno smaltimento inadeguato può rappresentare un rischio per l'ambiente.

Identificazione dei simboli

Restituire il materiale di scarto per il riciclaggio.



Non smaltire questo prodotto insieme ai rifiuti domestici.



Il prodotto contiene ioni di litio. Non smaltire questo prodotto insieme ai rifiuti domestici.

Le istruzioni originali sono in lingua inglese. Le altre lingue sono una traduzione delle istruzioni originali.

Informationen zur Produktsicherheit

Vorgesehene Verwendung: Diese Akku-Schlagschrauber wurden zum Entfernen und Installieren geschraubter Befestigungselemente entwickelt.

⚠️ WARNUNG

⚠️ WARNUNG: Lesen Sie alle dem Werkzeug beiliegenden Sicherheitshinweise, Anweisungen, Illustrationen und Spezifikationen gründlich durch. Eine Nichteinhaltung der Hinweise und Anweisungen kann zu Elektroschock, Bränden und/oder schweren Verletzungen führen. Heben Sie alle Hinweise und Anweisungen zur künftigen Bezugnahme auf.

- **Verantwortungsbewusstes Recycling oder Entsorgen der Akkus.** Die Akkus nicht anstecken/anbohren oder verbrennen. Eine unkorrekte Entsorgung kann die Umwelt gefährden und zu Verletzungen führen.
- **Die Werkzeuge nur mit Ingersoll Rand-Akkus und -Ladegerät mit der entsprechenden Spannung verwenden.** Die Verwendung anderer Akkus kann zu einer Brandgefahr, Verletzungen oder Sachschäden führen.

Für zusätzliche Informationen siehe das Handbuch Produktsicherheitsinformation Akku-Schlagschrauber, Formblatt 04581146, Handbuch Produktsicherheitsinformation Akkuladegerät, Formblatt 10567832, Handbuch Produktsicherheitsinformation Akku, Formblatt 10567840.

Handbücher können unter ingersollrand.com heruntergeladen werden.

IQV Einstellbarer Leistungsregler

Die intelligente Leistungsregulierung dieses Modells kann über den Auswahlschalter angepasst werden. Wählen Sie durch Drehen des Reglers auf der Rückseite des Werkzeugs die gewünschte Leistungsstufe aus. Jede Stufe bietet eine intelligente Leistungsregelung in Drehrichtung und stets volle Leistung beim Lösen.

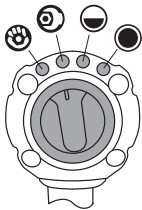

Modus	Art	Beschreibung
	Handfest/Kopfauflage	Begrenztes Drehmoment, automatische Abschaltung
	Schraubenschlüsselfest	
	Halbe Leistung	Begrenztes Drehmoment, Dauerbetrieb
	Maximale Leistung	Maximales Drehmoment, Dauerbetrieb

⚠️ WARNUNG

Schlagschrauber sind keine Drehmomentschlüssel. Verbindungen, die ein bestimmtes Drehmoment erfordern, müssen nach dem Anziehen mit dem Schlagschrauber mit Hilfe eines Drehmomentmessgerätes überprüft werden. Nicht korrekt angezogene Befestigungselemente können sich lösen und Verletzungen verursachen.

Technische Produktdaten

Modell-Nr.	Volt	Antrieb		Schläge / min	Geräuschpegel dB(A) (EN 62841)		Schwingsungs (m/s ²) (EN 62841)		Akku Modell-Nr.
	V, DC	Typ	Größe	bpm	† Druck (L _p)	‡ Leistung (L _w)	Pegel	*K	
W7153	20	Quadratischer	1/2"	2,450	95	106	17.0	3.7	BL2022

Modell-Nr.	Intelligente Leistungsregulierung			freie Drehzahl	Ab-schaltung	Max. Drehmoment ft-lb (Nm)
	Richtung	Modus	Art			
W7153	Anziehen		Handfest	600	●	Siehe Abbildung A
			Schraubenschlüsselfest	1,000	●	Siehe Abbildung B
			Halbe Leistung	0-1,450	-	530 (720)
		Maximale Leistung	0-1,900	1000 (1360)		
Lösen	ALLE					

† K_{pa} = 3dB Messunsicherheit
 ‡ K_{wa} = 3dB Messunsicherheit
 * K = Messunsicherheit (Schwingsungs)

Erfüllt UL STD. 62841-1 und 62841-2-2.
 Zertifiziert nach CSA STD. C22.2 No. 62841-1 und 62841-2-2.



⚠️ WARNUNG

Schall- und Vibrationswerte wurden gemäß den international anerkannten Teststandards gemessen. Die tatsächlichen Werte, denen der Benutzer während der Anwendung eines bestimmten Werkzeugs ausgesetzt ist, können von diesen Ergebnissen abweichen. Vor Ort sollten daher Maßnahmen getroffen werden, um die Gefahrenstufe der jeweiligen Anwendung zu bestimmen.

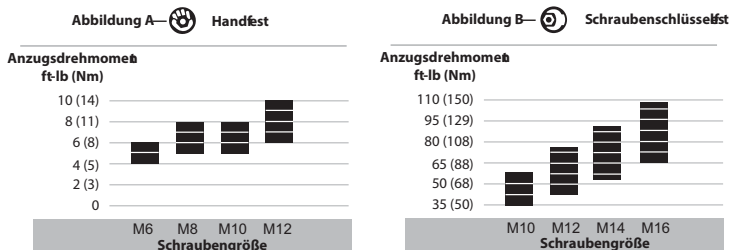
**Hinweis**

Die in Abbildung A und B dargestellten Drehmomente sind Richtwerte. Das tatsächliche Drehmoment kann von der Art der Anwendung beeinflusst werden und von den im Diagramm dargestellten Werten abweichen.

Schmierung

Hammergehäuse entfernen, um die Zahnräder zu schmieren. Fett gleichmäßig und sparsam auftragen. Eine übermäßige Ansammlung von Fett führt zu schwerfälligem Betriebsverhalten. Siehe Zeichnung TL-W7153-PIM-2 und Tabelle unten. Die Wartungshäufigkeit ist mit einem Pfeil eingekreist und ist definiert in h=Stunden, d=Tagen und m=Monaten der tatsächlichen Verwendung.

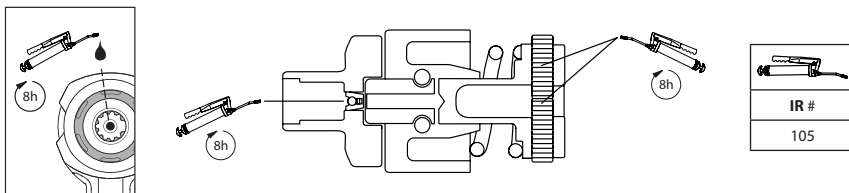

(Zeichnung TL-W7153-PIM-2)

Arbeitsleuchte**⚠️ VORSICHT**

- Die Arbeitsleuchte kann nicht durch den Bediener gewartet werden. Reparaturen dürfen nur durch ein von Ingersoll Rand autorisiertes Service-Center durchgeführt werden. Die Reparatur seitens des Bedieners kann einen Elektroschock, Brand oder ernsthafte Verletzung herbeiführen.
- Durch Verwendung von Bedienelementen oder Einstellungen sowie Durchführung von Verfahren, die nicht in der Betriebsanleitung angegeben sind, kann es zum Austritt gefährlicher Strahlung kommen.
- Das Leuchtmittel dieser Leuchte kann nicht gewechselt werden. Ist das Leuchtmittel kaputt, muss die gesamte Leuchte ausgetauscht werden.

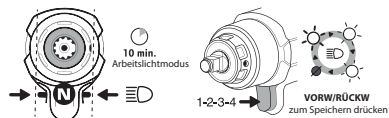
Helligkeitsanpassung und Taschenlampenmodus

(Zeichnung TL-W7153-PIM-3_DE)

Hinweis

Steht der Umschalthebel auf neutral, bleibt das Werkzeug 10 Minuten lang im Arbeitsleuchtenmodus.

Teile und Wartung

Die Reparatur und Wartung von Werkzeugen darf nur von einem autorisierten Wartungs- und Reparatur-Center durchgeführt werden. Führen Sie jedwede Kommunikation bitte über das nächste Ingersoll Rand-Büro oder eine entsprechende Werksvertretung.

Umweltschutz

Ist die Lebensdauer dieses Elektrogerätes von **Ingersoll Rand** abgelaufen, muss es in Übereinstimmung mit allen anwendbaren Normen und Vorschriften (lokal, einzelstaatlich, bundesstaatlich etc.) recycelt werden. Unkorrekte Entsorgung kann zu einer Gefährdung der Umwelt führen.

Symbolkennzeichnung



Abfallmaterial zum Recycling abgeben.



Dieses Produkt nicht mit Haushaltsabfall entsorgen.



Produkt enthält Lithium. Dieses Produkt nicht mit Haushaltsabfall entsorgen.

Die Originalanleitung ist in englischer Sprache verfasst. Bei anderen Sprachen handelt es sich um eine Übersetzung der Originalanleitung.

Productveiligheidsinformatie

Bedoeld gebruik: Deze snoerloze slagmoersleutels zijn bedoeld om schroefdraadbevestigingen te verwijderen en te plaatsen.

⚠ WAARSCHUWING

⚠ WAARSCHUWING: Lees alle veiligheidswaarschuwingen, instructies, weergaven en specificaties die met dit elektrische gereedschap zijn meegeleverd. Het niet naleven van de waarschuwingen en instructies kan een elektrische schok, brand en/of andere ernstige verwondingen voor gevolg hebben. Houd alle waarschuwingen en instructies bij voor later gebruik.

- **Zorg voor een verantwoorde afvoer van accu's of recycle deze.** Niet in de accu boren en deze niet verbranden. Het niet op gepaste wijze afvoeren van accu's kan gevaar opleveren voor het milieu of lichamelijk letsel veroorzaken.
- **Gebruik gereedschappen alleen met Ingersoll Rand accu's en acculaders van de juiste spanning.** Het gebruik van andere accu's kan risico op brand, lichamelijk letsel of materiële schade veroorzaken.

Raadpleeg formulier 04581146 in de veiligheidshandleiding van de snoerloze slagmoersleutel, formulier 10567832 in de veiligheidshandleiding van de acculader en formulier 10567840 in de veiligheidshandleiding van de accu voor aanvullende informatie.

Handleidingen kunnen worden gedownload vanaf ingersollrand.com

IQV vermogensregelsysteem

Het intelligente regelbeheersysteem van dit model kan worden aangepast met de vermogensregelaar. Gebruik de draaiknop aan de achterzijde van het apparaat om dit in te stellen op de gewenste werkingsmodus. De verschillende modi zorgen voor intelligente krachtregeling bij Voorwaarts werking en volledig vermogen bij Omgekeerde werking.

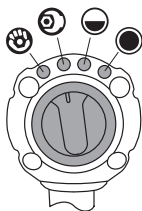

Modus	Naam	Beschrijving
	Aangedraaid met de hand	Gelimiteerd aanhaalmoment, automatische uitschakeling
	Aangedraaid met sleutel	
	Halfvermogen	Gelimiteerd aanhaalmoment, voortdurende werking
	Vol vermogen	Maximaal aanhaalmoment, voortdurende werking

⚠ WAARSCHUWING

Slagmoersleutels zijn niet momentsleutels . Verbindingen waarvoor specifieke koppel moet worden gecontroleerd met een momentsleutel meter na het plaatsen van een slagmoersleutel . Onjuist torqued bevestigingsmiddelen kan los te maken en letsel veroorzaken.

Productspecificaties

Model gereedschap	Spanning	Aandrijving		Slagen per minuut	Geluidsniveau dB(A) (EN 62841)		Trillings (m/s ²) (EN 62841)		Model accu
	V, DC	Type	Afmeting	bpm	† Druk (L _p)	‡ Vermogen (L _v)	Niveau	*K	
W7153	20	Haaks	1/2"	2,450	95	106	17.0	3.7	BL2022

Model gereedschap	Intelligente vermogensregelaar			Onbelast toerental	Afslag	Max. koppel ft-lb (Nm)
	Richting	Modus	Naam			
W7153	Vooruit		Aangedraaid met de hand	600	●	Zie afbeelding A
			Aangedraaid met sleutel	1,000		Zie afbeelding B
			Halfvermogen	0-1,450		530 (720)
			Vol vermogen	0-1,900		1000 (1360)
	Achteruit	ALLE				

† K_{PA} = 3dB meetonnauwkeurigheid

‡ K_{WA} = 3dB meetonnauwkeurigheid

* K = Meetonnauwkeurigheid bij K (Trillings)

In overeenstemming met UL STD. 62841-1 en 62841-2-2. 
 Gecertificeerd in overeenstemming met CSA STD. C22.2 No. 62841-1 en 62841-2-2.



Intertek
4004004

⚠ WAARSCHUWING

Geluids- en vibratiewaarden worden gemeten in overeenstemming met internationaal erkende testnormen. De blootstelling van een gebruiker bij een specifieke toepassing van gereedschap kan afwijken van deze resultaten. Daarom moeten er op locatie metingen worden genomen om het gevareniveau in die specifieke toepassing te bepalen.

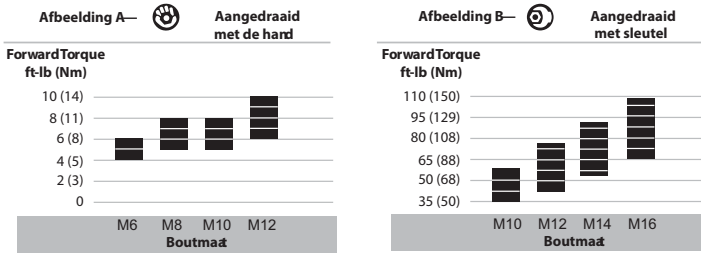

OPMERKING

De in afbeelding A en B weergegeven aanhaalmomenten zijn bij benadering. Het werkelijke aanhaalmoment is afhankelijk van de toepassing en kan verschillen van de waarden die in het diagram worden vermeld.

Smering

Verwijder de behuizing van het slagmechanisme om de tandwielen te smeren. Breng het vet gelijkmatig en spaarzaam aan. Een overmaat aan vet resulteert in een trage werking. Zie tekening nr. TL-W7153-PIM-2 en de onderstaande tabel. De onderhoudsfrequentie wordt weergegeven in een cirkelvormige pijl met h=uren, d=dagen en m=maanden reëel gebruik.

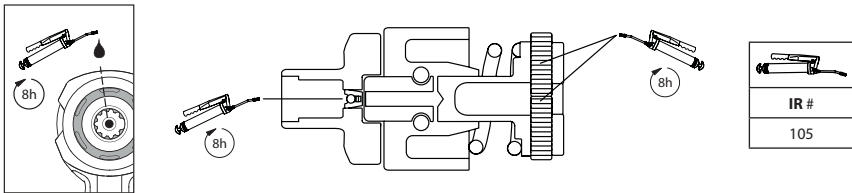

(Tekening TL-W7153-PIM-2)

Taaklampje

OPGELET

- Het taaklampje leent zich niet voor zelfonderhoud. Reparatie mag uitsluitend door een erkend servicecentrum van Ingersoll Rand worden uitgevoerd. Onderhoud door de gebruiker kan leiden tot elektrische schokken, brand en/of lichamelijk letsel.
- Het gebruik van controlemechanismen of verrichten van aanpassingen aan de apparatuur of de uitvoering van procedures anders dan hier gespecificeerd kan gevaarlijke blootstelling aan straling tot gevolg hebben.
- De lichtbron in deze lamp kan niet worden vervangen. Wanneer de lichtbron stopt met werken, dient de hele lamp te worden vervangen.

Helderheid en zaklampmodus aanpassen

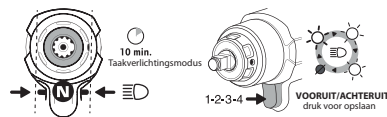

1. Stel de richtingschakelaar in op neutraal om het taaklampje in te stellen.
2. Haal de trekker over om te wisselen tussen de verschillende opties voor helderheid of om de lamp uit te schakelen.
3. Stel de richtingschakelaar in op Voorwaarts of Omgekeerd om de gewenste helderheidsinstelling op te slaan en het apparaat te gebruiken.

OPMERKING

In de neutrale stand blijft het apparaat 10 minuten werken in de taaklampjmodus.

Onderdelen en onderhoud

Reparatie en onderhoud van dit gereedschap mogen uitsluitend door een erkend servicecentrum worden uitgevoerd. Voor alle communicatie wendt u zich tot de dichtstbijzijnde Ingersoll Rand vestiging of dealer.

Milieubescherming

Als het elektrische Ingersoll Rand product niet meer wordt gebruikt vanwege ouderdom, slijtage of defecten, moet het worden gerecycled. Houd u in dat verband aan de geldende normen en regels (overheid, bedrijf, enz.). Het niet op gepaste wijze afvoeren, kan gevaar opleveren voor het milieu.

Identificatie van symbolen



Stuur afvalmateriaal terug voor recycling.



Voeg dit product niet bij huishoudelijk afvalmateriaal.



Product bevat Lithium-ion. Voeg dit product niet bij huishoudelijk afvalmateriaal.

De originele instructies zijn opgesteld in het Engels. Andere talen zijn een vertaling van de originele instructies.

Produktsikkerhedsinformation

Anvendelsesområder: Disse ledningsfri slagnøgler er udformet til at fjerne og installere gevindskårne lukkemekanismer.

⚠ ADVARSEL

⚠ **ADVARSEL:** Læs alle sikkerhedsadvarsler, instruktioner, illustrationer og specifikationer, der følger med el-værktøjet. Hvis ikke advarslerne og vejledningen følges, kan det føre til elektrisk stød, brand og/eller alvorlig personskade. Gem alle advarsler og vejledninger til fremtidig reference.

- **Genbrug eller bortskaf batterierne på forsvarlig vis. Stik ikke hul i eller afbrænd batterierne.** Ukorrekt bortskaffelse kan skade miljøet eller forårsage personskade.
- **Brug kun værktøjerne med Ingersoll Rand-oplader og-batterier med den korrekte spænding.** Brugen af andre batterier kan skabe risiko for brand, personskade eller ejendomsbeskadigelse.

For yderligere information henvises der til formular 04581146 i sikkerhedsvejledningen til de ledningsfri slagnøgler, formular 10567832 i vejledningen med sikkerhedsinformation til batteriopladeren samt formular 10567840 i vejledningen med sikkerhedsinformation til batteriet.

Vejledninger kan downloades fra ingersollrand.com

IQV-effektstyringssystem

Det smarte kontrolstyringssystem på denne model kan justeres med effektregulatoren. Vælg effekttilstand ved at dreje vælgeren bagpå værktøjet og rette markeringen ind efter den ønskede indstilling. Hver tilstand giver smart effektstyring ved Fremad og fuld effekt ved Tilbage.

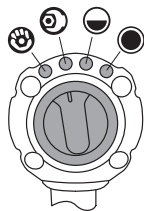

Tilstand	Navn	Beskrivelse
	Spændt til håndkraft	Drejningsmomentbegrænsende, automatisk sluk
	Spændt til topnøglekraft	
	Halv effekt	Drejningsmomentbegrænsende, kører kontinuerligt
	Maks. effekt	Maksimalt drejningsmoment, kører kontinuerligt

⚠ ADVARSEL

Slagnøgler er ikke momentnøgler. Forbindelser, som kræver specifikt moment, skal kontrolleres med en momentmåler efter fitting med en slagnøgle. Forkert strammede fastgøringsanordninger kan blive løse og medføre personskade.

Produktspecifikationer

Værktøjsmodel	Spænding	Drev		Slag Pr. Minut	Lydniveau dB(A) (EN 62841)		Vibrations (m/s ²) (EN 62841)		Batterimodel
	V, DC	Type	Størrelse	bpm	+ Tryk (L _p)	± Effekt (L _w)	Niveau	*K	
W7153	20	Kvadrat	1/2"	2,450	95	106	17.0	3.7	BL2022

Værktøjsmodel	Smart effektstyring			Tomgangshastighed	Afspårring	Max Maks. moment ft-lb (Nm)
	Retning	Tilstand	Navn			
W7153	Fremad		Spændt til håndkraft	600	●	Se figur A
			Spændt til topnøglekraft	1,000	●	Se figur B
			Halv effekt	0-1,450	-	530 (720)
			Maks. effekt	0-1,900	-	1000 (1360)
	Tilbagegående	ALLE				

† K_{3dB} = 3dB måtosikkerhet

‡ K_{vA} = 3dB måtosikkerhet

* K = måtosikkerhet (Vibrations)

Uppfyller kraven för UL STD. 62841-1 & 62841-2-2.
Certifierad enligt CSA STD. C22.2 No. 62841-1 & 62841-2-2.



⚠ ADVARSEL

Lyd- og vibrationsværdier blev målt i overensstemmelse med internationalt anerkendte teststandarder. Brugerens eksponering under en specifik værktøjsanvendelse kan adskille sig fra disse resultater. Derfor bør der anvendes stedsspecifikke målinger til at bedømme fareniveauet for denne specifikke anvendelse.

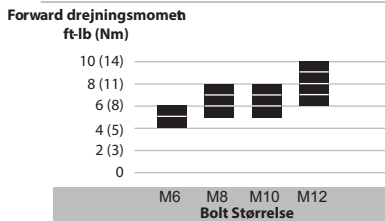
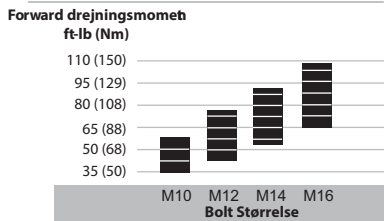
Figur A —  Spændt til håndkraftFigur B —  Spændt til topnøglekraft**OBS**

Drejningsmomentværdier vist i figur A g B er cirkaværdier. Faktisk drejningsmoment kan påvirkes af anvendelsen og kan variere fra de viste værdier på grafen.

Smøring

Fjern hammerens etui for at smøre tandhjulene. Fordel fedtet jævnt og med måde. En overdreven ophobning af fedt vil resultere i langsom drift. Se illustration TL-W7153-PIM-2 og nedenstående tabel. Vedligeholdelseshyppigheden vises med en rund pil og defineres som t=timer, d=dage og m=måneder for reel brug.

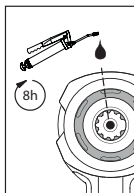

(Tegning TL-W7153-PIM-2)

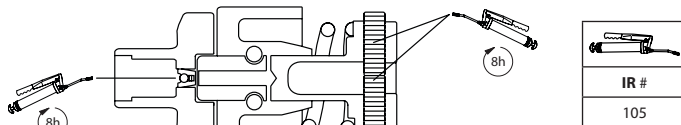
**Arbejdslampe****⚠ FORSIGTIG**

- Arbejdslampen kan ikke serviceres af brugeren. Reparationer må kun udføres af et autoriseret Ingersoll Rand-servicecenter. Serviceringer foretaget af brugeren kan resultere i elektrisk stød, brand og/eller alvorlig personskade.
- Brug af kontroller eller justeringer eller udførelse af andre procedurer end de heri specificerede kan resultere i farlig strålingseksponering.
- Dette armaturs lyskilde kan ikke udskiftes. Når lyskilden når enden af sin levetid, skal hele armaturet udskiftes.

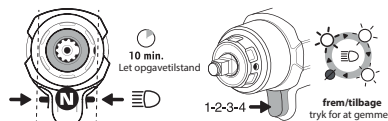
Juster lystyrke og lommelygtetilstand

(Tegning TL-W7153-PIM-3_DA)

- Sæt retningskontakten til neutral for at indstille arbejdslyset.
- Træk i udløseren for at gå gennem lysstyrkeindstillingerne eller slukke for lyset.
- Placer retningskontakten til Fremad eller Tilbage for at gemme den ønskede lysstyrkeindstilling og begynde at bruge værktøjet.

OBS

I neutral vil værktøjet være i arbejdslampetilstand i 10 minutter.

Dele og vedligeholdelse

Reparation og vedligeholdelse af værktøjet må kun foretages af et autoriseret servicecenter.

Al korrespondance bedes stilet til det nærmeste **Ingersoll Rand**-kontor eller -distributør.

Miljøbeskyttelse

Når brugstiden for **Ingersoll Rand**-el-produktet er udløbet, skal det sendes til genbrug i overensstemmelse med de gældende standarder og regler (lokale, nationale, europæiske osv.). Forkert bortskaffelse kan skade miljøet.

Symbolidentifikation



Returnér affald mhp. genbrug.



Dette produkt må ikke bortskaffes med almindeligt affald.



Li-ion

Produktet indeholder litiumion.
Dette produkt må ikke bortskaffes med almindeligt affald.

Den originale vejledning er på engelsk. Andre sprog er en oversættelse af den originale vejledning.

Produktsäkerhetsinformation

Avsedd användning: Dessa sladdlösa slående muttermaskiner är utformade för att lossa och dra åt gängade fästelement.

! VARNING

! WARNING: Läs alla säkerhetsvarningar, instruktioner, illustrationer och specifikationer som levereras tillsammans med detta elverktyg. Om du inte följer varningar och instruktioner riskerar du att utsätta dig för elstötar, brand och/eller allvarliga skador. Spara alla varningar och instruktioner för framtida referens.

- **Återvinn eller kassera batterierna på ett ansvarsfullt sätt.** Punktera eller bränn inte batterierna. Olämplig kassering kan skada miljön eller orsaka personskada.
- **Använd endast verktygen med Ingersoll Rand batterier och laddare med lämplig spänning.** Att använda några andra batterier kan skapa en brandfara, personskada eller sakskada.

För mer information, se säkerhetsinformation för sladdlösa slående muttermaskiner Form 04581146, säkerhetsinformation för batteriladdare Form 10567832 och säkerhetsinformation för batteri Form 10567840.

Manualerna kan laddas ner från ingersollrand.com

IQV-effektregleringssystem

Det intelligenta regleringsystemet på den här modellen kan justeras med effektregulatorn. Välj effektläge genom att vrida ratten på verktygets bakre del samtidigt som du anpassar skåran till avsedd inställning. Varje läge möjliggör intelligent effektreglering framåt och full effekt bakåt.

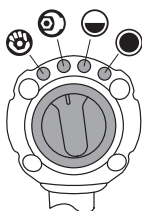

Läge	Namn	Beskrivning
	Handåtdragning	Begränsat vridmoment, automatisk avstängning
	Nyckelåtdragning	
	Halv styrka	Begränsat vridmoment, kontinuerlig körning
	Högsta effekt	Högsta vridmoment, kontinuerlig körning

! VARNING

Slående verktyg är inte momentnycklar. Förband som kräver ett visst moment måste kontrolleras med en momentmätare efter att de monterats med ett slående verktyg. Fästdon som kopplats felaktigt kan lossa och orsaka skada.

Produktspecifikationer

Modell	Spänning	Drivning		Slag per minut	Ljudnivå dB(A) (EN 62841)		Vibrations (m/s ²) (EN 62841)		Batteri Modell
	V, likström	Typ	Storlek	bpm	† Tryck (L _p)	‡ Effekt (L _w)	Niva	*K	
W7153	20	Fyrkant	1/2"	2,450	95	106	17.0	3.7	BL2022

Modell	Intelligent Power Control			Ingen belastning Hastighet	Stänga av	Max Vridmoment
	Riktning	Läge	Namn			ft-lb (Nm)
W7153	Fram		Handåtdragning	600	●	Se figur A
			Nyckelåtdragning	1,000	●	Se figur B
			Halv styrka	0-1,450	-	530 (720)
			Högsta effekt	0-1,900		1000 (1360)
	Omvänd	ALLA				

† K_{PA} = 3dB mätosäkerhet

‡ K_{WA} = 3dB mätosäkerhet

* K = mätosäkerhet (Vibrations)

Uppfyller kraven för UL STD. 62841-1 och 62841-2-2.
Certifierad enligt CSA STD. C22.2 No. 62841-1 och 62841-2-2.



! VARNING

Värden för ljud och vibrationer har mätts upp i enlighet med etablerade internationella teststandarder. Användarens exponering vid en viss användning av ett verktyg kan skilja sig från dessa resultat. Därför bör mätningar göras på plats för att bedöma risken vid den specifika användningen.

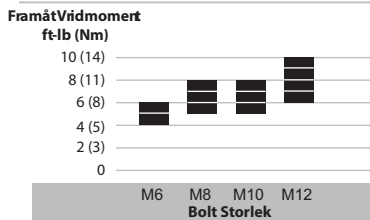
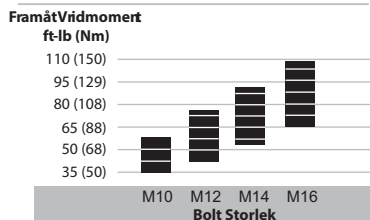
Figur A— **Handåtdragning**

Figur B— **Nyckelåtdragning**

OBS

Vridmomentvärdena som anges i figur A och B är ungefärliga. Det verkliga vridmomentet kan påverkas av applikationen och kan således skilja sig från de värden som anges i tabellen.

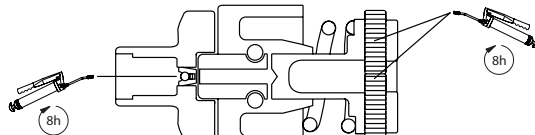
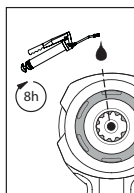
Smörjning

Ta bort hammarhuset för att smörja kugghjulen. Applicera fettet jämt och sparsamt. För mycket ackumulerat fett kommer att försämma driften. Se ritning TL-W7153-PIM-2 och tabellen nedan. Underhållsintervallen visas i runda pilar och definieras som h=timmar, d=dagar och m=månader av faktisk brukstid.



IR #
105

(III. TL-W7153-PIM-2)

Arbetslampan

VAR FÖRSIKTIG

- Arbetslampan är inte användarvänlig. Reparation får endast utföras på en av Ingersoll Rand auktoriserad reparationsverkstad. Service utförd av användaren kan resultera i elektrisk stöt, brand och/eller allvarlig personskada.
- Bruk av reglage, justeringar eller procedurer som skiljer sig från de som specificeras kan resultera i skadlig strålning.
- Ljuskällan för den här lampan kan inte bytas. Hela lampan måste bytas när ljuskällan når slutet på sin livslängd.

Justera ljusstyrkan och ficklampsläget

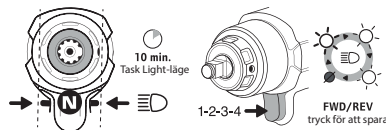

(III. TL-W7153-PIM-3_SV)

- Ställ in arbetslampan genom att föra rikttningsreglaget till neutralläget.
- Tryck på avtryckaren för att gå igenom alternativen för ljusstyrka eller släcka lampan.
- För rikttningsreglaget till framåt- eller bakåtläget för att spara önskat alternativ för ljusstyrka och börja använda verktyget.

OBS
I neutralläget förblir verktyget i arbetslampsläget i 10 minuter.

Delar och underhåll

Reparation och underhåll på verktyg bör bara utföras av en auktoriserad reparationsverkstad.

All kommunikation hänvisas till närmaste **Ingersoll Rand**-kontor eller -distributör.

Miljöskydd

När livslängden för **Ingersoll Rands** elektriska produkt har förflutit måste det återvinnas i enlighet med alla tillämpliga regler och lagar (lokala, kommunala, statliga etc.). Olämplig kassering kan skada miljön.

Identifiering av symboler



Returnera kasserat material för återvinning.



Kassera inte den här produkten tillsammans med hushållssopor.



Produkten innehåller litiumjon.
Kassera inte den här produkten tillsammans med hushållssopor.

Originalinstruktionerna är skrivna på engelska. Andra språk utgör en översättning av originalinstruktionerna.

Sikkerhetsinformasjon for produktet

Tiltenkt bruk: Disse trådløse slagnøklene er fremstillet til å fjerne og montere gjengede festeordninger.

⚠ ADVARSEL

⚠ **ADVARSEL:** Les alle sikkerhetsadvarsler, instruksjoner, illustrasjoner og spesifikasjoner som følger med elektroverktøyet. Manglende etterlevelse av advarsler og instruksjoner kan føre til elektrisk sjokk, brann og/eller alvorlig skade. Ta vare på alle advarsler og instruksjoner til senere bruk.

- **Batterier skal gjenvinnnes eller avhendes på en forsvarlig måte.** Punkter eller brenn ikke batterier. Feilavhenging kan utgjøre en miljøfare eller føre til personskade.
- **Bruk bare verktøyet med Ingersoll Rand batterier med korrekt spenning.** Bruk av andre batterier kan utgjøre en fare for brann, personskade eller eiendomsskade.

For ytterligere informasjon henvises det til skjema 04581146 i sikkerhåndboken til den trådløse slagnøkkelen, samt skjema 10567832 i sikkerhåndboken til batteriladere og skjema 10567840 i sikkerhåndboken til batteriet.

Håndbøker kan lastes ned fra ingersollrand.com

IQV-strømkontrollsystem

Det intelligente kontrollsystemet på denne modellen kan justeres med strømregulatoren. Velg strømmodus ved å dreie skiven på baksiden av verktøyet og innrett sporet til ønsket innstilling. Hver modus gir intelligent strømkontroll i Fremover-modus og full kraft i Revers.

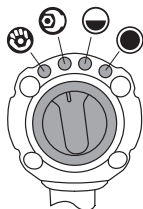

Modus	Navn	Beskrivelse
	Stramming med hånd	Momentbegrensning, automatisk avstenging
	Stramming med nøkkel	
	Halv kraft	Momentbegrensning, fortløpende kjøring
	Maks. kraft	Maksimum moment, fortløpende kjøring

⚠ ADVARSEL

Slagnøkler er ikke momentnøkler. Koblinger som krever et spesifikt moment må kontrolleres med en momentmåler etter bruk av en slagnøkkel. Festeordninger med feil moment kan løse og forårsake skade.

Produktspesifikasjoner

Verktøymodell	Spenning	Drivmek-anisme		Slag per minutt	Størrelse dB(A) (EN 62841)		Vibrasjons (m/s ²) (EN 62841)		Batterimodell
	V, DC	Type	Størrelse	bpm	† Trykk (L _p)	‡ Effekt (L _w)	Nivå	*K	
W7153	20	Firkant	1/2"	2,450	95	106	17.0	3.7	BL2022

Verktøymodell	Intelligent Strømkontroll			Hastighet uten belastning	Avstengning	Maksimum vridningsmoment ft-lb (Nm)
	Retning	Modus	Navn			
W7153	Fremover		Stramming med hånd	600	●	Se fig. A
			Stramming med nøkkel	1,000	●	Se fig. B
			Halv kraft	0-1,450	-	530 (720)
			Maks. kraft	0-1,900	-	1000 (1360)
	Bakover	ALLE				

† K_{PA} = 3dB målesikkerhet

‡ K_{WA} = 3dB målesikkerhet

* K = målesikkerhet (Vibrasjons)

I henhold til UL STD. 62841-1 og 62841-2-2.
Sertifisert til CSA STD. C22.2 No. 62841-1 og 62841-2-2.



⚠ ADVARSEL

Lyd- og vibrasjonsverdiene ble målt i samsvar med internasjonalt anerkjente teststandarder. Eksponeringen for brukeren i et bestemt bruksområde for verktøyet kan variere fra disse resultatene. Derfor bør målingene på stedet benyttes for å avgjøre farenivået i det bestemte bruksområdet.

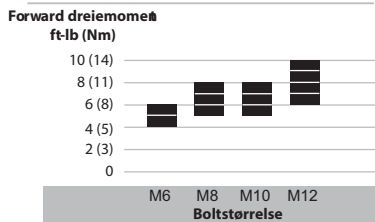
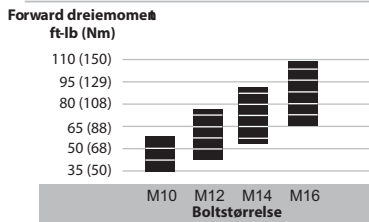
Figur A—  Stramming med håndFigur B—  Stramming med nøkel**MERK**

Dreiemomentverdier vist i fig. A og B er omtrentlige. Faktisk dreiemoment kan påvirkes av bruken og kan avvike fra verdiene som vises i diagrammet.

Smøring

Fjern hammerhuset for å påføre smøring på greiene. Sørg for å smøre et jevnt og tynt lag. Overdreven smøring vil redusere yteevnen. Se tegning TL-W7153-PIM-2 og tabellen under. Vedlikeholdsfrekvens vises i den sirkulære pilens retning og angis som h=timer, d= dager og m=måneder.

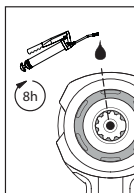

(Tegn. TL-W7153-PIM-2)

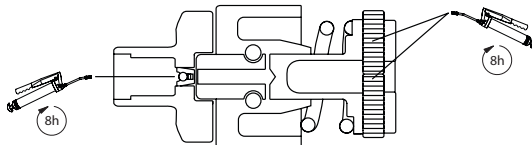

IR #
105

Arbeidslampe**⚠ OBS!**

- Bruker kan ikke utføre service på lampen. Reparasjoner skal bare utføres på et servicesenter autorisert av Ingersoll Rand. Service utført av bruker kan føre til elektrisk støt, brann og/eller alvorlig personskade.
- Bruk av kontroller eller justeringer eller utføring av andre prosedyrer enn de som er angitt heri, kan medføre eksponering mot farlig stråling.
- Lyskilden i denne lampeenheten kan ikke skiftes ut. Når lyskilden når slutten av sin levetid, må hele lampeenheten skiftes ut.

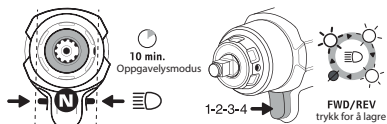
Justere lysstyrke og blinkmodus

(Tegn. TL-W7153-PIM-3_0)

Når stilt i nøytral, vil verktøyet bli værende i arbeidslampemodus i 10 minutter.

MERK**Reservedeler og vedlikehold**

Reparasjon og vedlikehold av verktøyet skal bare utføres av et autorisert servicesenter.

Alle kommunikasjoner henvises til nærmeste **Ingersoll Rand** kontor eller distributor.

Miljøbeskyttelse

Et gammelt **Ingersoll Rand** kraftprodukt skal gjenvinnes i henhold til gjeldende standarder og regelverk (lokale og statlige). Feilavhending kan utgjøre en miljøfare.

Symbolidentifikasjon



Returner avfallsmateriale for
gjenvinning.



Kast ikke produktet sammen med
husholdningsavfall.



Produktet inneholder litium-ion.
Kast ikke produktet sammen med
husholdningsavfall.

De originale instruksjonene er på engelsk. Andre språk er en oversettelse av de originale instruksjonene.

Tietoja tuoteturvallisuudesta

Käyttötarkoitus: Nämä johdottomat impaktiavaimet on suunniteltu kierteillä varustettujen kiinnikkeiden irrottamiseen ja asentamiseen.

VAROITUS

VAROITUS: Lue kaikki tämän voimatyökalun mukana tulevat varoitukset, ohjeet, kuvat ja tekniset tiedot. Varoitusten ja ohjeiden laiminlyönti voi aiheuttaa sähköiskun, tulipalon ja/tai vakavan loukkaantumisen. Säilytä kaikki varoitukset ja ohjeet myöhempää käyttöä varten.

- **Kierrätä tai hävitä akut vastuullisella tavalla.** Älä lävistä tai polta akkuja. Väärä hävitystapa voi vaarantaa ympäristön tai aiheuttaa henkilövahinkoja.
- **Käytä työkaluja vain Ingersoll Randin akuilla ja laturilla, joissa on oikea jännite.** Jonkun muun akun käyttö saattaa aiheuttaa tulipalon, henkilö- tai omaisuusvahinkojen vaaran.

Lisätietoja on johdottoman impaktiavaimen tuoteturvallisuuden lomakkeessa 04581146, akkulaturin tuoteturvallisuuslomakkeessa 10567832 ja akun tuoteturvallisuuslomakkeessa 10567840.

Ohjeet voi ladata osoitteesta ingersollrand.com

IQV-tehonsäätöjärjestelmä

Tämän mallin älykästä hallintajärjestelmää voidaan säätää tehonsäätimellä. Valitse tehotila kääntämällä työkalun takaosassa olevaa valitsinta ja kohdistamalla lovi haluttuun asetukseen. Kussakin tilassa on älykäs tehonsäätö Eteenpäin-asennossa ja täysi teho Taaksepäin-asennossa.

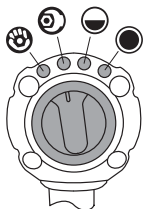

Tila	Nimi	Kuvaus
	Käsin kiristetty	Momenttia rajoittava, automaattinen katkaisu
	Avaimella kiristetty	
	Puoliteho	Momenttia rajoittava, jatkuva käynti
	Enimmäisteho	Enimmäismomentti, jatkuva käynti

VAROITUS

Impaktiavaimet eivät ole momenttivääntimiä. Tietyn momentin vaativat liitokset on tarkistettava momenttimittarilla impaktiavaimella asennuksen jälkeen. Väärään momenttiin kiristetyt kiinnikkeet voivat irrota ja aiheuttaa vammoja.

Tuotteen tekniset tiedot

Työkalun malli	Jännite	Käyttölaite		Iskujen määrä minuutissa	Melutaso dB(A) (EN 62841)		Värinä (m/s ²) (EN 62841)		Akun malli
	V, DC	Tyyppi	Koko	bpm	† Paine (L _p)	‡ Teho (L _w)	Taso	*K	
W7153	20	Neliskulmainen	1/2"	2,450	95	106	17.0	3.7	BL2022

Työkalun malli	Älykäs Tehonsäätö			Nopeus kuormittamattomana	Katkaisu	Suurin momentti
	Suunta	Tila	Nimi			ft-lb (Nm)
W7153	Eteenpäin		Käsin kiristetty	600	●	Katso kuvaa A
			Avaimella kiristetty	1,000		Katso kuvaa B
			Puoliteho	0-1,450		530 (720)
			Enimmäisteho	0-1,900		1000 (1360)
	Taaksepäin	KAIKKI				

† K_{PA} = 3dB mittauksen epävarmuus

‡ K_{WA} = 3dB mittauksen epävarmuus

* K = mittauksen epävarmuus (Värinä)

Noudattaa UL STD. 62841-1 ja 62841-2-2.
Sertifioitu CSA STD. C22.2 No. 62841-1 ja 62841-2-2.



VAROITUS

Äänen ja tärähtelyn arvot mitattiin käyttäen kansainvälisesti tunnustettuja testinormeja. Käyttäjän altistus tietyn työkalusovelluksessa voi erota näistä tuloksista. Siksi pitäisi käyttää paikan päällä suoritettuja mittauksia tietyn sovelluksen vaarataso määrittelyä varten.

Kuva A— Käsinkristetty

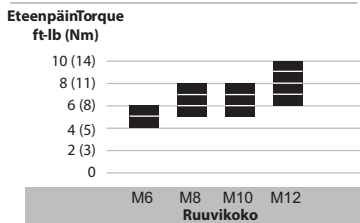

Kuva B— Avaimellakristetty

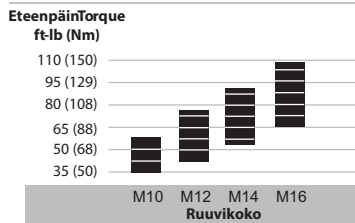
**HUOMAUTUS**

Kuvien A ja B momenttiarvot ovat likimääräisiä. Todellinen momentti saattaa vaihdella käyttökohteittain ja poiketa kaaviossa esitetyistä arvoista.

Voitelu

Irrota väänin koneiston voitelua varten. Levitä rasvaa tasaisesti ja säästeliäästi. Liiallinen rasvamäärä hidastaa toimintaa. Katso piirustusta TL-W7153-PIM-2 ja alla olevaa taulukkoa. Huoltoväli osoitetaan ympyränuolella ja määritetään todellisina käyttötunteina (h), -päivinä (d) ja -kuukausina (m).

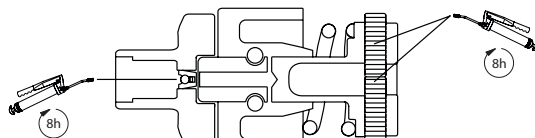
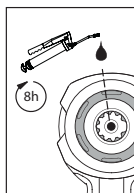

IR #
105

(Piirros TL-W7153-PIM-2)

Työvalo**VARO**

- Käyttäjä ei voi huoltaa työvaloa. Vain Ingersoll-Randin valtuuttama huoltokorjauskeskus saa korjata ja huoltaa työvaloa. Käyttäjän tekemästä huollosta voi olla seurauksena sähköisku, tulipalo tai vakava loukkaantuminen.
- Hallintalaitteiden käyttö tai säätöjen tekeminen muuten kuin tässä asiakirjassa esitetyllä tavalla tai muiden kuin tässä asiakirjassa esitettyjen toimenpiteiden tekeminen saattaa aiheuttaa vaarallisen säteilyaltistuksen.
- Tämän valaisimen valonlähde ei ole vaihdettavissa. Kun valonlähteen käyttöikä päättyy, koko valaisin on vaihdettava.

Kirkkauden säätö ja taskulampputila

- Aseta suuntakytkin vapaalle työvalon käyttöönottamista varten.
- Vetämällä liipaisinta voit vaihtaa kirkkausasetusta tai sammuttaa valon.
- Asettamalla suuntakytkimen Eteenpäin- tai Taaksepäin-asentoon voit tallentaa halutun kirkkausasetuksen ja aloittaa työkalun käytön.

HUOMAUTUS

Kytkimen ollessa vapaalla työkalu pysyy työvalotilassa 10 minuutin ajan.

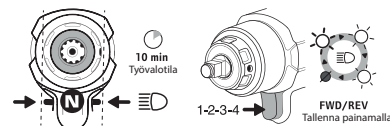

(Piirros TL-W7153-PIM-3_FI)

Osat ja huolto

Vain valtuutettu huoltokorjauskeskus saa korjata ja huoltaa tätä työkalua.

Hoida viestintä lähimmän Ingersoll Randin toimiston tai jakelijan kanssa.

Ympäristön suojele

Kun Ingersoll Randin sähkötuotteen käyttöikä on ohi, se on kierrätettävä voimassa olevien standardien ja säädösten mukaisesti (paikalliset, osavaltiohtaiset, maakohtaiset jne.). Väärä hävitystapa voi vahingoittaa ympäristöä.

Symbolin tunniste



Palauta jätemateriaali kierrätettäväksi.



Älä hävitä tätä tuotetta kotitalousjätteen mukana.



Tuote sisältää litiumionia.
Älä hävitä tätä tuotetta kotitalousjätteen mukana.

Alkuperäiset ohjeet ovat englanninkielisiä. Muut kielet ovat alkuperäisen ohjeen käännöksiä.

Informações de Segurança do Produto

Utilização Prevista: Estas Chaves de Impacto Sem Fios destinam-se à remoção e à instalação de dispositivos de fixação roscados.

AVISO

AVISO: Leia todos os avisos de segurança, instruções, ilustrações e especificações fornecidos com esta ferramenta elétrica. O não cumprimento dos avisos e das instruções pode resultar em choques eléctricos, incêndios e/ou ferimentos graves. Conserve todos os Avisos e instruções para futura referência.

- **Elimine ou recicle as baterias de forma responsável.** Não perfure nem queime as baterias. Uma eliminação incorrecta pode prejudicar o ambiente ou causar lesões pessoais.
- **Utilize exclusivamente Ferramentas com o carregador de baterias e as baterias da Ingersoll Rand com a tensão adequada.** A utilização de outras baterias pode dar azo a riscos de incêndio, lesões ou danos materiais.

Para obter informações mais detalhadas, consulte o manual com as informações de segurança da Chave de Impacto Sem Fios, com a referência 04581146, o manual com as informações de segurança do Carregador de Baterias, com a referência 10567832, e o manual com as informações de segurança da Bateria, com a referência 10567840.

Pode transferir manuais do seguinte endereço da Internet: ingersollrand.com

Sistema de controlo de potência IQV

O sistema de gestão de controlo inteligente deste modelo pode ser ajustado com o regulador de potência. Seleccione o modo de potência rodando o indicador que se encontra na parte posterior da ferramenta e alinhe o entalhe com a definição pretendida. Cada modo proporciona um controlo de potência inteligente na direcção de avanço e de potência máxima na direcção de recuo.

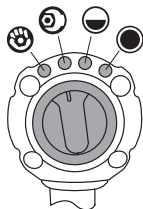

Modo	Nome	Descrição
	Aperto manual	Limitação de binário, desactivação automática
	Aperto com chave	
	Meia potência	Limitação de binário, funcionamento contínuo
	Potência máxima	Binário máximo, funcionamento contínuo

AVISO

As chaves de impacto não são chaves dinamométricas. As ligações que requerem um binário de aperto específico devem ser verificadas com uma chave dinamométrica depois de apertadas com uma chave de impacto. Os dispositivos de fixação apertados com um binário de aperto incorrecto podem soltar-se e causar lesões.

Especificações do Produto

Modelo da ferramenta	Tensão	Mecanismo de Accionamento		Impactos por Minuto bpm	Nível de Ruído dB(A) (EN 62841)		Vibrações (m/s ²) (EN 62841)		Modelo da bateria
	V, DC	Tipo	Tamanho		† Pressão (L _p)	‡ Potência (L _w)	Nível	*K	
W7153	20	Quadra	1/2"	2,450	95	106	17.0	3.7	BL2022

Modelo da ferramenta	Controlo de potência inteligente			Velocidade Sem Carga	Corte	Binário Máx.
	Direcção	Modo	Nome			ft-lb (Nm)
W7153	para a frente		Aperto manual	600	●	Consulte a Figura A
			Aperto com chave	1,000		Consulte a Figura B
			Meia potência	0-1,450	-	530 (720)
			Potência máxima	0-1,900		1000 (1360)
	Reverso	TODOS				

† Incerteza de medida K_{PA} = 3dB

‡ Incerteza de medida K_{WA} = 3dB

* Incerteza de medida K (Vibrações)

Em conformidade com a UL STD. 62841-1 e 62841-2-2.
Certificado para CSA STD. C22.2 No. 62841-1 e 62841-2-2.



AVISO

Os valores de vibração e ruído foram medidos de acordo com normas de teste reconhecidas a nível internacional. A exposição relativamente ao utilizador numa aplicação de ferramenta específica pode divergir destes resultados. Por conseguinte, deve proceder-se a medições no local, a fim de determinar o nível de risco nessa aplicação específica.

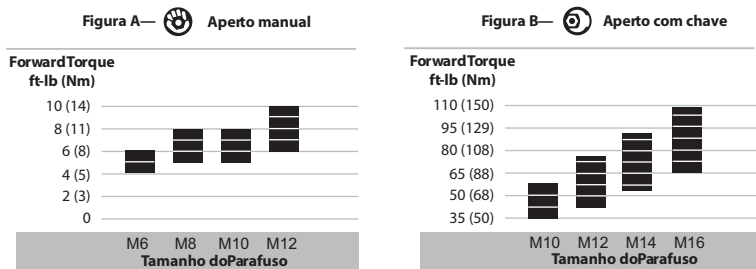
**NOTA**

Os valores de binário apresentados nas Figuras A e B são valores aproximados. O binário real pode ser afectado pela aplicação e ser diferente dos valores apresentados no gráfico.

Lubrificação

Retirar a caixa do martelo para lubrificar as engrenagens. Aplique a massa lubrificante de forma uniforme e na quantidade adequada. Uma acumulação excessiva de massa lubrificante dá azo a uma operação mais lenta. Ver o desenho TL-W7153-PIM-2 e a tabela abaixo. A frequência de manutenção é indicada por uma seta circular e definida como h=horas, d=dias e m=meses de utilização real.

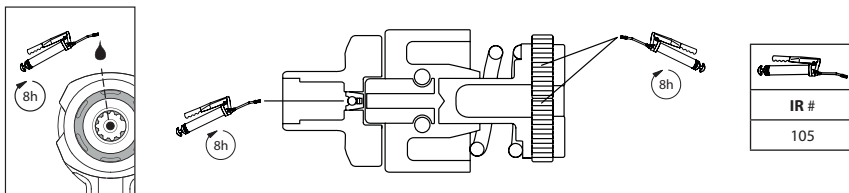

(Desenho TL-W7153-PIM-2)

Lanterna**ATENÇÃO**

- A lanterna não pode ser reparada pelo utilizador. A sua reparação só deve ser levada a cabo por um Centro de Assistência Técnica Autorizado da Ingersoll Rand. Uma reparação efectuada pelo utilizador pode dar origem a choques eléctricos, incêndios e/ou lesões pessoais graves.
- A utilização de controles ou ajustes ou o desempenho de procedimentos diferentes dos aqui especificados pode resultar numa exposição perigosa a radiações.
- A fonte de luz deste candeeiro não é substituível; quando a fonte de luz atingir o seu fim de vida, será necessário substituir todo o candeeiro.

Ajuste da luminosidade e modo de lanterna

- Para accionar o modo de lanterna, coloque o interruptor direccional na posição neutra.
- Puxe a alavanca para alterar entre as opções de luminosidade ou para desligar a luz.
- Coloque o interruptor direccional na direcção de avanço ou de recuo para guardar a definição de luminosidade pretendida e começar a utilizar a ferramenta.

NOTA

Na posição neutra, a ferramenta irá permanecer no modo de lanterna durante 10 minutos.

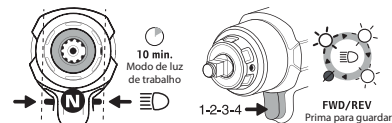

(Desenho TL-W7153-PIM-3_PT)

Peças e Manutenção

A reparação e a manutenção da ferramenta só devem ser levadas a cabo por um Centro de Assistência Técnica Autorizado.

Para qualquer assunto, contacte o escritório ou o distribuidor da **Ingersoll Rand** mais próximo.

Protecção do Ambiente

Quando a vida útil de um produto eléctrico da **Ingersoll Rand** chega ao fim, ele tem de ser reciclado de acordo com todas as normas e os regulamentos aplicáveis (locais, estaduais, nacionais, federais, etc.). Se a bateria for deixada fora de modo incorrecto pode prejudicar o ambiente.

Identificação dos Símbolos



Devolver para reciclagem.



Não juntar este produto ao lixo doméstico.



Li-ion

Este produto contém iões de lítio.
Não juntar este produto ao lixo doméstico.

As instruções originais estão redigidas na língua inglesa, e encontram-se traduzidas noutros idiomas.

Πληροφορίες ασφάλειας προϊόντος

Προειδοποιημένη χρήση: Αυτά τα κρουστικά δραπανοκατσάβιδα μπαταρίας έχουν σχεδιαστεί για την αφαίρεση και την εγκατάσταση σφικκτήρων με σπείρωμα.

ΠΡΟΕΙΔΟΠΟΙΗΣΗ

ΠΡΟΕΙΔΟΠΟΙΗΣΗ: Διαβάστε όλες τις προειδοποιήσεις ασφαλείας, οδηγίες, εικόνες και προδιαγραφές που παρέχονται με το συγκεκριμένο ηλεκτρικό εργαλείο. Η μη τήρηση των προειδοποιήσεων και των οδηγιών μπορεί να οδηγήσει σε ηλεκτροπληξία, πυρκαγιά και / ή σοβαρό τραυματισμό. Αποθηκεύστε όλες τις Προειδοποιήσεις και τις οδηγίες για μελλοντική αναφορά.

- **Φροντίστε για την κατάλληλη ανακύκλωση ή διάθεση των μπαταριών.** Μην τριπάτε και μην καίτε τις μπαταρίες. Η εσφαλμένη διάθεση ενδέχεται να θέσει σε κίνδυνο το περιβάλλον ή να προκαλέσει τραυματισμό.
- **Χρησιμοποιείτε τα εργαλεία μόνο με μπαταρίες και φορτιστές κατάλληλης τάσης της Ingersoll Rand.** Η χρήση οποιουδήποτε άλλου τύπου μπαταριών μπορεί να προκαλέσει κίνδυνο φωτιάς, τραυματισμού ή υλικές ζημιές.

Για περισσότερες πληροφορίες, ανατρέξτε στο έντυπο 04581146 του εγχειριδίου πληροφοριών ασφαλείας για κρουστικά δραπανοκατσάβιδα μπαταρίας, στο έντυπο 10567832 του εγχειριδίου πληροφοριών ασφαλείας για φορτιστές μπαταρίας και στο έντυπο 10567840 του εγχειριδίου πληροφοριών ασφαλείας για μπαταρίες.

Λήψη εγχειριδίων μπορεί να γίνει από την ηλεκτρονική διεύθυνση ingersollrand.com

Σύστημα ελέγχου ισχύος IQV

Η ρύθμιση του έξυπνου συστήματος διαχείρισης ελέγχου σε αυτό το μοντέλο μπορεί να πραγματοποιηθεί με το ρυθμιστή ισχύος. Επιλέξτε τη λειτουργία ισχύος περιστρέφοντας το διακόπτη στο πίσω μέρος του εργαλείου και ευθυγραμμίζετε την εγκοπή με την επιθυμητή ρύθμιση. Όλες οι λειτουργίες παρέχουν έξυπνο έλεγχο ισχύος στην επιλογή Εμπρός και πλήρη ισχύ στην επιλογή Αντίστροφα.

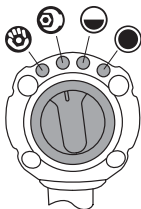

Λειτουργία	Όνομα	Περιγραφή
	Σφίξιμο με το χέρι	Περιορισμός ροπής, αυτόματα απενεργοποίηση
	Σφίξιμο με κλειδί	
	Μισής ισχύος	Περιορισμός ροπής, συνεχής λειτουργία
	Μέγιστη ισχύς	Μέγιστη ροπή, συνεχής λειτουργία

ΠΡΟΕΙΔΟΠΟΙΗΣΗ

Τα κρουστικά δραπανοκατσάβιδα δεν είναι δυναμόκλειδα. Οι συνδέσεις που απαιτούν συγκεκριμένη ροπή σύσφιξης πρέπει να ελέγχονται με ροπομέτρο προσαρμοσμένο σε ένα κρουστικό δραπανοκατσάβιδο. Οι σφικκτήρες με εσφαλμένη ροπή ενδέχεται να χαλαρώσουν και να προκληθεί τραυματισμός.

Προδιαγραφές προϊόντος

Μοντέλο	Τάση	Μηχανισμός κίνησης		Κρούσεις ανά λεπτό	Ηχητική στάθμη dB(A) (EN 62841)		Στάθμη (m/s ²) (EN 62841)		Μοντέλο μπαταρίας
	V, DC	Τύπος	Μέγεθος		† Πίεση (L _p)	‡ Ισχύς (L _w)	κραδασμών	*K	
W7153	20	Τετράγωνο	1/2"	2,450	95	106	17.0	3.7	BL2022

Μοντέλο	Έξυπνος Έλεγχος Ισχύος			Ταχύτητα χωρίς φορτίο	Διακοπή λειτουργίας	Μέγιστη ροπή ft-lb (Nm)
	Κατεύθυνση	Λειτουργία	Όνομα			
W7153	Προς τα εμπρός		Σφίξιμο με το χέρι	600	●	Ανατρέξτε στο Σχήμα Α
			Σφίξιμο με κλειδί	1,000	●	Ανατρέξτε στο Σχήμα Β
			Μισής ισχύος	0-1,450	-	530 (720)
			Μέγιστη ισχύς	0-1,900	-	1000 (1360)
	Αναστρέψει	ΟΛΑ				

† K_α = 3dB αβεβαιότητα μέτρησης

‡ K_β = 3dB αβεβαιότητα μέτρησης

* K = αβεβαιότητα μέτρησης (κραδασμών)

Συμμορφώνεται στον UL STD. 62841-1 και 62841-2-2.
Πιστοποιημένο με το CSA STD. C22.2 No. 62841-1 και 62841-2-2.

⚠ ΠΡΟΕΙΔΟΠΟΙΗΣΗ

Οι τιμές ήχου και δονήσεων μετρήθηκαν σε συμμόρφωση με διεθνώς αναγνωρισμένα πρότυπα δοκιμών. Η έκθεση για το χρήστη σε μια συγκεκριμένη εφαρμογή εργαλείων μπορεί να διαφέρει από αυτά τα αποτελέσματα. Συνεπώς, πρέπει να χρησιμοποιούνται επί τόπου μετρήσεις για τον καθορισμό του επιπέδου κινδύνου στην εν λόγω εφαρμογή.

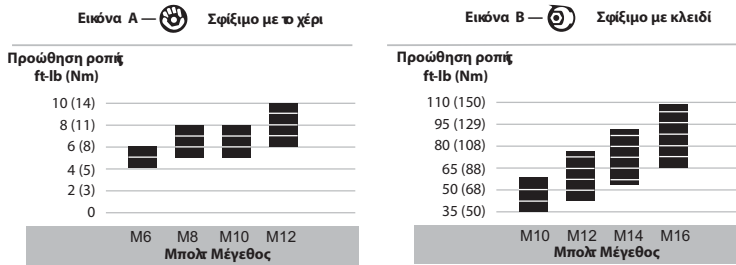

⚠ ΘΝΙΟΪΧ

Οι τιμές ροπής που εμφανίζονται στα σχήματα Α και Β είναι κατά προσέγγιση. Η πραγματική ροπή ενδέχεται να επηρεάζεται από την εφαρμογή και μπορεί να διαφέρει από τις τιμές που εμφανίζονται στο γράφημα.

Λίπανση

Αφαιρέστε το περίβλημα του σφυριού για να λιπάνετε τα γρανάτζια. Απλώστε ομοιόμορφα μικρή ποσότητα γράσου. Η υπερβολική συσσώρευση γράσου θα μειώσει την ταχύτητα της λειτουργίας. Βλ. σχεδιάγραμμα TL-W7153-PIM-2 και πίνακα παρακάτω. Η συχνότητα συντήρησης εμφανίζεται με κυκλικό βέλος και ορίζεται ως h=ώρες, d=ημέρες και m=μήνες πραγματικής χρήσης.

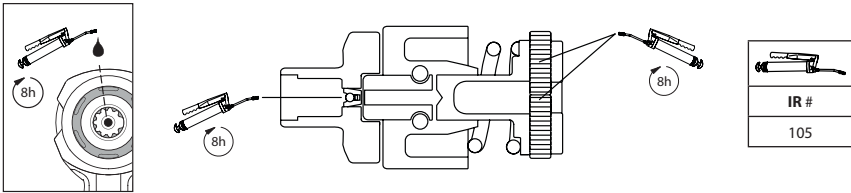

(Σχ. TL-W7153-PIM-2)

Φως εργασίας

⚠ ΘΝΙΟΪΧ

- Το φως εργασίας δεν επιδέχεται σέρβις από το χρήστη. Η επισκευή πρέπει να πραγματοποιείται μόνο από εξουσιοδοτημένο κέντρο σέρβις της Ingersoll Rand. Αν πραγματοποιηθεί σέρβις από το χρήστη ενδέχεται να προκληθεί ηλεκτροπληξία, φωτιά ή/και σοβαρός τραυματισμός.
- Η χρήση οργάνων ελέγχου, ρυθμίσεις ή εκτέλεση διαδικασιών διαφορετικών από αυτές που καθορίζονται στο παρόν μπορεί να οδηγήσουν σε επικίνδυνη έκθεση σε ακτινοβολία.
- Η πηγή φωτός της συσκευής φωτισμού δεν αντικαθίσταται. Όταν η πηγή φωτός φτάσει στο τέλος της διάρκειας ζωής της, πρέπει να αντικατασταθεί ολόκληρη η συσκευή φωτισμού.

Ρύθμιση φωτεινότητας και λειτουργία φακού

- Για να ρυθμίσετε το φως εργασίας, τοποθετήστε τον κατευθυντικό διακόπτη στην ουδέτερη θέση.
- Τραβήξτε την ασφάλεια ώστε να περιστραφεί στις επιλογές φωτεινότητας ή για να απενεργοποιηστεί το φως.
- Τοποθετήστε τον κατευθυντικό διακόπτη στην επιλογή Εμπρός ή Αντίστροφα για να αποθηκεύσετε την επιθυμητή ρύθμιση φωτεινότητας και να ξεκινήσετε τη χρήση του εργαλείου.

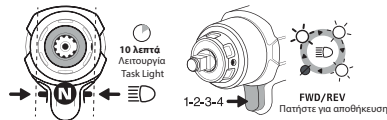

(Σχ. TL-W7153-PIM-3_EL)

ΣΗΜΕΙΩΣΗ

Στην ουδέτερη θέση το εργαλείο παραμένει σε λειτουργία φωτός εργασίας για 10 λεπτά.

Εξαρτήματα και συντήρηση

Η επισκευή και συντήρηση των εργαλείων πρέπει να διενεργείται από εξουσιοδοτημένο Κέντρο Σέρβις.

Για επικοινωνία, απευθυνθείτε στο πλησιέστερο γραφείο ή διανομέα της Ingersoll Rand.

Περιβαλλοντολογική προστασία

Όταν λήξει η διάρκεια ζωής του, το ηλεκτρικό προϊόν της **Ingersoll Rand** πρέπει να ανακυκλώνεται σύμφωνα με τα ισχύοντα πρότυπα και κανονισμούς (τοπικούς, κρατικούς, ομοσπονδιακούς, κλπ.). Η ακατάλληλη απόρριψη του προϊόντος ενδέχεται να θέσει σε κίνδυνο το περιβάλλον.

Αναγνώριση συμβόλων



Επιστρέψτε τα απόβλητα για ανακύκλωση.



Μη απορρίπτετε το παρόν προϊόν μαζί με οικιακά απόβλητα.



Το προϊόν περιέχει ιόντα λιθίου.
Μην απορρίπτετε το παρόν προϊόν μαζί με οικιακά απόβλητα.

Οι πρωτότυπες οδηγίες είναι στα αγγλικά. Οι άλλες γλώσσες είναι μετάφραση των πρωτότυπων οδηγιών.

Priročnik za varno uporabo izdelka

Predvidena uporaba: Ti brezžični udarni ključiči so namenjeni odstranjevanju in nameščanju vijanih spojev.

⚠ OPOZORILO

⚠ OPOZORILO: Preberite vsa varnostna opozorila, navodila, slike in specifikacije, priložene temu električnemu orodju. V kolikor opozoril in navodil ne upoštevate, lahko pride do električnega udara, požara in/ali resnih poškodb. Vsa opozorila in navodila shranite. Morda jih boste potrebovali v prihodnosti.

- **Baterije odlagajte ali reciklirajte odgovorno.** Baterij ne poskušajte preluknjati ali zažgati. Nepravilno odlaganje je lahko nevarno okolju ali povzroči telesne poškodbe.
- **Orodja uporabljajte samo z baterijami primerne napetosti in polnilniki Ingersoll Rand.** Uporaba drugih tipov baterij lahko povzroči požar, telesne poškodbe ali poškodbe lastnine.

Za dodatne informacije si oglejte Priročnik za varno uporabo brezžičnega udarnega ključiča 04581146, Priročnik za varno uporabo polnilnika baterij 10567832 in Priročnik za varno uporabo baterij 10567840.

Priročnike lahko prenesete s spletne strani ingersollrand.com

Sistem za regulacijo moči IQV

Pametni sistem za upravljanje regulacije v tem modelu je mogoče prilagajati z regulatorjem moči. Izberite način moči tako, da zavrtite številčnico na hrbtni strani orodja in poravnate zarezo z zeleno nastavitvijo. Vsak način zagotavlja pametno regulacijo moči v smeri delovanja naprej in polno moč v obratni smeri delovanja.

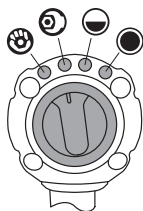

Način	Ime	Opis
	Privito z roko	Omejeno z navorom, samodejni izklop
	Privito s ključem	
	Polovična moč	Omejeno z navorom, neprekinjeno delovanje
	Največja moč	Največji navor, neprekinjeno delovanje

⚠ OPOZORILO

Udarni ključiči niso navorni ključiči. Povezave, ki zahtevajo določen navor, morate po zategovanju z udarnim ključem preveriti z merilnikom navora. Nepravilne navorne povezave se lahko odvijajo, kar lahko privede do telesnih poškodb.

Specifikacije izdelka

Model Orodja	Napetost	Pogon		Udarci na minuto	Raven hrupa dB(A) (EN 62841)		Vibracije (m/s ²) (EN 62841)		Model Akumulatorja
	V, enos merni tok	Tip	Velikost	bpm	† Tlak (L _p)	‡ Moč (L _w)	Raven	*K	
W7153	20	Kvadrat	1/2"	2,450	95	106	17.0	3.7	BL2022

Model Orodja	Pametno Regulacijo Moči			Hitrost brez obremenitve	Izklop	Največji Navor ft-lb (Nm)
	Smer	Način	Ime			
W7153	Naprej		Privito z roko	600	●	Oglejte si sliko A
			Privito s ključem	1,000	●	Oglejte si sliko B
			Polovična moč	0-1,450	-	530 (720)
			Največja moč	0-1,900	-	1000 (1360)
	Obratno	VSE				

† K_{ra} = 3dB merski približek

‡ K_{wa} = 3dB merski približek

* K = merilna negotovost (Vibracije)

Izpolnjuje standard UL STD. 62841-1 in 62841-2-2.
 Potrjeno za standard CSA STD. C22.2 No. 62841-1 in 62841-2-2.



⚠ OPOZORILO

Vrednosti zvoka in treslajev so bile izmerjene skladno z mednarodno priznanimi standardi preskušanja. Izpostavljenost uporabnika pri uporabi specifičnih orodij se lahko razlikuje od teh rezultatov. Zato se morajo uporabljati meritve na lokaciji za določanje ravni tveganja pri specifični uporabi.

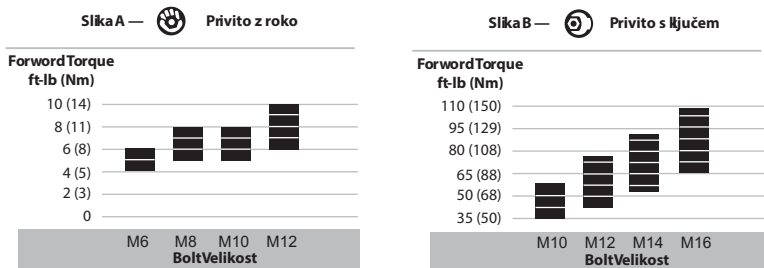

OPOMBA

Na slikah A in B so prikazane približne vrednosti navora. Na dejanski navor lahko vpliva način uporabe in se lahko razlikuje od vrednosti, ki so prikazane na grafu.

Mazanje

Odstranite ohišje kladiva, da namažete zobnike. Mast nanašajte enakomerno in zmerno. Prekomerno kopičenje masti povzroči počasno delovanje. Oglejte skico TL-W7153-PIM-2 in tabelo spodaj. Pogostost vzdrževanja je prikazana v krožni puščici in opredeljena v h=urah, d=dnevih in m=meseceh dejanske uporabe.

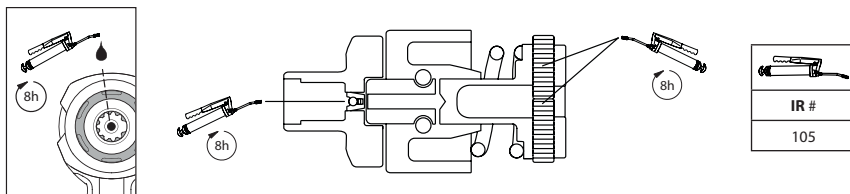

(Risba: TL-W7153-PIM-2)

Delovna svetilka

⚠ POZOR

- Delovne svetilke ne smete sami popravljati. Popravila lahko opravi le pooblaščen servisni center Ingersoll Rand. Če uporabnik popravilo izvede sam, lahko pride do električnega udara, požara ali hude telesne poškodbe.
- Pri uporabi regulatorjev ali prilagoditev oziroma izvedbi postopkov, ki niso opisani v tem priročniku, lahko pride do nevarne izpostavljenosti sevanju.
- Svetlobnega vira te svetilke ni mogoče zamenjati. Po izteku življenjske dobe svetlobnega vira je treba zamenjati celotno svetilko.

Prilaganje svetlosti in načina ročne svetilke

1. Za nastavitve delovne svetilke morate smerno stikalo premakniti v nevtralni položaj.
2. Povlecite sprožilec za ogled možnosti svetlosti ali izklop svetlobe.
3. Smerno stikalo premaknite v položaj za delovanje naprej ali nazaj, da shranite želeno nastavitve svetlosti in začnete uporabljati orodje.

OPOMBA

Če je stikalo v nevtralnem položaju, orodje 10 minut ostane v načinu delovne svetilke.

Sestavni deli in vzdrževanje

Popravila in vzdrževanje tega orodja lahko izvajajo samo na pooblaščenem servisnem centru.

Morebitne pripombe in vprašanja sporočite najbližjemu predstavništvu ali zastopniku podjetja **Ingersoll Rand**.

Zaščita Okolja

Električno orodje **Ingersoll Rand** po izteku življenjske dobe recikirate v skladu z vsemi veljavnimi standardi in predpisi (lokalnimi, zveznimi, državnimi, itd.). Nepravilno odlaganje ogroža naravo.

Legenda Simbolov



Odpadni material vrnite v recikliranje.



Izdelka ne odlagajte z gospodinjskimi odpadki.



Li-ion

Izdelek vsebuje litij-ion. Izdelka ne odlagajte z gospodinjskimi odpadki.

Izvirni jezik navodil je angleški. Navodila v drugih jezikih so prevodi izvirnih navodil.

Bezpečnostné informácie o výrobku

Plánované použitie: Tieto bezdrôtové rázové uťahovaky slúžia na uvoľňovanie a uťahovanie spojovacích prvkov so závitom.

VAROVANIE

VAROVANIE: Prečítajte si všetky bezpečnostné výstrahy, pokyny, ilustrácie a technické údaje priložené k tomuto elektrickému náradíu. Opomenutie dodržiavať výstrahy a pokyny môže mať za následok zasiahnutie elektrickým prúdom, požiar a/alebo vážne poranenie. Všetky výstrahy a pokyny uschovajte pre možnú potrebu v budúcnosti.

- **Batérie zodpovedne zrecyklujte alebo zlikvidujte.** Batérie neprechukajte ani nespáľujte. Nesprávna likvidácia batérií môže ohroziť životné prostredie alebo spôsobiť úraz.
- **Používajte výlučne náradie s batériami a nabíjačkou značky Ingersoll Rand s príslušným napätím.** Použitie akýchkoľvek iných batérií môže spôsobiť riziko vzniku požiaru, úrazu alebo poškodenia majetku.

Ďalšie informácie nájdete v Bezpečnostnom návode pre bezdrôtové rázové uťahovaky 04581146, Informačnom bezpečnostnom návode pre nabíjačku akumulátora 10567832 a v Informačnom bezpečnostnom návode pre akumulátor 10567840.

Návody si môžete stiahnuť z webovej adresy ingersollrand.com

Systém na riadenie výkonu IQV

Systém inteligentnej kontroly riadenia sa môže na tomto modeli upravovať pomocou regulátora výkonu. Vyberte režim výkonu otáčaním ovládača na zadnej strane nástroja a zarovnajtie zárez s požadovaným nastavením. Každý režim poskytuje inteligentné riadenie výkonu v smere dopredu a plnú silu v smere dozadu.

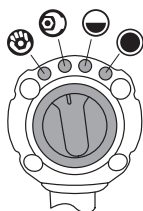

Režim	Názov	Popis
	Ručne utiahnuté	Obmedzenie krútiaceho momentu, automatické vypnutie
	Utiahnuté kľúčom	
	Polovičný výkon	Obmedzenie krútiaceho momentu, nepretržitý beh
	Maximálny výkon	Maximálny krútiaci moment, nepretržitý beh

VAROVANIE

Rázové uťahovaky nie sú momentovými kľúčmi. Spoje vyžadujúce určitý krútiaci moment musia byť po inštalácii s použitím rázového uťahovaku kontrolované meracím zariadením na meranie krútiaceho momentu. Nesprávne utiahnutý spoj sa môže uvoľniť a spôsobiť poranenie.

Technické údaje produktu

Model Náradia	Napätie	Upínací hriadeľ		Rázov (úderov) za minútu	Hladina hluku dB(A) (EN 62841)		Vibrácií (m/s ²) (EN 62841)		Model Akumulátora
	V, DC	Typ	Rozmer	bpm	† Akustický tlak (L _p)	‡ Výkon (L _w)	Hladina	*K	
W7153	20	Štvorec	1/2"	2,450	95	106	17.0	3.7	BL2022

Model Náradia	Inteligentné Riadenie Výkonu			Rýchlosť Pri Nezatažení	Vypnutie	Max. krútiaci moment
	Smer	Režim	Názov			ft-lb (Nm)
W7153	Dopredu		Ručne utiahnuté	600	●	Pozri obrázok A
			Utiahnuté kľúčom	1,000	●	Pozri obrázok B
			Polovičný výkon	0-1,450	-	530 (720)
			Maximálny výkon	0-1,900	-	1000 (1360)
	Dozadu	VŠETKY				

† K_{PA} = 3dB neurčitost merania

‡ K_{WA} = 3dB neurčitost merania

* K = neistota merania (Vibrácií)

Vyhovuje norme UL STD. 62841-1 a 62841-2-2.

Certifikované podľa normy CSA STD. C22.2 No. 62841-1 a 62841-2-2.



VAROVANIE

Hodnoty hluku a vibrácií sú určené meraniami, ktoré sú v súlade s medzinárodnými uznávanými testovacími normami. Skutočný vplyv na používateľa pri špecifickom použití nástroja sa môže líšiť od týchto výsledkov. Preto je potrebné vykonať merania na mieste použitia, aby sa určila úroveň rizika pri konkrétnom použití.

Fgúra A—  Privito z roko

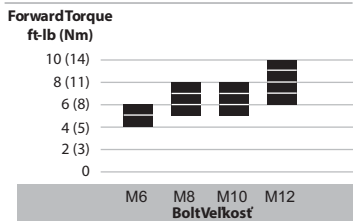

Fgúra B—  Privito s kľučem

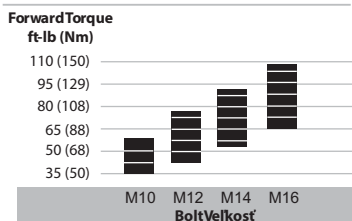

OZNÁMENIE

Hodnoty krútiaceho momentu uvedené na obrázkoch A a B sú orientačné. Skutočný krútiaci moment môže byť ovplyvnený konkrétnou aplikáciou a môže sa líšiť od hodnôt uvedených v grafe.

Mazanie

Odstreňte puzdro úderníka a namažte ozubené kolesá. Naneste mazadlo rovnomerne a striedmo. Nadmerné nahromadenie mazadla spôsobí pomalé fungovanie. Pozrite si dolu uvedený náčrt TL-W7153-PIM-2 a tabuľku. Interval vykonávania údržby je znázornený v kruhovej šípke a definovaný ako h=hodiny, d=dni a m=mesiace skutočného používania.

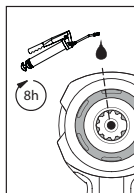

(Výkres TL-W7153-PIM-2)

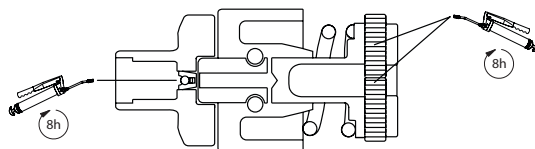

IR #
105

Pracovné svetidlo

⚠ VÝSTRAHA

- Servis pracovného svetidla nemôže vykonávať používateľ. Opravu smie vykonať iba autorizované servisné stredisko spoločnosti Ingersoll Rand. Servis vykonaný používateľom môže spôsobiť zásah elektrickým prúdom, požiar alebo zranenie.
- Použitie riadenia alebo nastavenia, alebo vykonávanie iných postupov, ako sú uvedené v tejto príručke, môže viesť k nebezpečnému ožiareniu.
- Svetelný zdroj tohto svetidla nie je vymeniteľný; keď svetelný zdroj dosiahne koniec svojej životnosti, musí sa vymeniť celé svetidlo.

Nastavenie jasu a režimu svetidla

1. Pracovné osvetlenie nastavíte prepnutím polohového prepínača do neutrálnej polohy.
2. Potiahnutím spúšťača prepínate medzi možnosťami jasu alebo ním vypnete svetlo.
3. Prepnutím polohového prepínača dopredu alebo dozadu uložíte požadované nastavenie jasu a začnete používať nástroj.

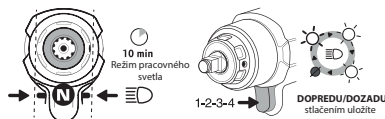

(Výkres TL-W7153-PIM-3_SK)

OZNÁMENIE

Nástroj v neutrálnej polohe zostane v režime pracovného osvetlenia po dobu 10 minút.

Časti a údržba

Opravy a údržba výrobku by sa mala vykonávať iba v autorizovanom servisnom stredisku.

Všetku komunikáciu a všetky otázky adresujte na najbližšiu kanceláriu spoločnosti Ingersoll Rand alebo na distribútora.

Ochrana životného prostredia

Po skončení životnosti elektrického výrobku spoločnosti Ingersoll Rand musí byť tento výrobok recyklovaný v súlade so všetkými platnými normami a predpismi (miestnymi, štátnymi, regionálnymi, federálnymi, atď.). Nesprávne likvidovanie akumulátorov môže ohroziť životné prostredie.

Identifikácia symbolov

Vráťte odpadový materiál na recykláciu.



Nevyhadzujte tento výrobok spolu s domácim odpadom.



Výrobok obsahuje lítium-ión.
Nevyhadzujte tento výrobok spolu s domácim odpadom.

Originál pokynov je v angličtine. Texty v ostatných jazykoch sú prekladom originálu pokynov.

Bezpečnostní informace o produktu

Účel použití: Tyto akumulátorové utahovávky slouží k uvolňování a utahování závitových spojovacích prvků.

VAROVÁNÍ

VAROVÁNÍ: Prostudujte si všechna bezpečnostní upozornění, pokyny, vyobrazení a technické údaje přiložené k tomuto elektrickému nářadí. Nedodržení upozornění a pokynů může způsobit zásah elektrickým proudem, vznik požáru nebo vážné poranění. Veškerá upozornění a pokyny uchovejte pro budoucí použití.

- **Akumulátory zodpovědně likvidujte nebo recyklujte. Nepropichujte je ani nepalte. Při nesprávné likvidaci může dojít k ohrožení životního prostředí nebo k osobnímu zranění.**
- **Nástroje používejte pouze s akumulátory a nabíječkou příslušného napětí od společnosti Ingersoll Rand.** Použití jiných akumulátorů může způsobit nebezpečí požáru, osobního zranění nebo poškození majetku.

Pro další informace nahlédněte do Formuláře příručky s bezpečnostními informacemi k akumulátorovému rázovému utahovávku 04581146, Formuláře příručky s bezpečnostními informacemi k nabíječce baterií 10567832 a Formuláře příručky s bezpečnostními informacemi k bateriím 10567840.

Příručky si můžete stáhnout z webové stránky ingersollrand.com

Systém řízení výkonu IQV

Inteligentní systém regulace výkonu na tomto modelu lze nastavovat regulátorem výkonu. Otočením kolečka na zadní straně nástroje zvolte režim výkonu a nastavte zářez na požadované nastavení. Každý režim nabízí inteligentní řízení výkonu v dopředném chodu a plný výkon ve zpětném chodu.

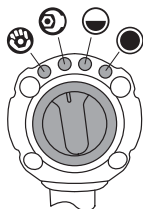

Režim	Název	Popis
	Utaženo rukou	Momentové omezení, automatické vypínání
	Utaženo klíčem	
	Poloviční výkon	Momentové omezení, nepřetržitý běh
	Maximální výkon	Maximální moment, nepřetržitý běh

VAROVÁNÍ

Rázové utahovávky nejsou momentové klíče. Spojení vyžadující určitý utahovací krouticí moment musí být po upevnění utahovákem zkontrolována momentovým klíčem, nebo měřičem krouticího momentu. Nesprávně utažené spoje se mohou uvolnit a způsobit zranění.

Specifikace výrobku

Model nářadí	Napětí	Upínací výstupní hřídel		Nárazy za minutu	Hladina hluku dB(A) (EN 62841)		Vibrací (m/s ²) (EN 62841)		Model baterie
	V, DC	Typ	Velikost	bpm	† Akustický tlak (L _p)	‡ Akustický výkon (L _w)	Hladina	*K	
W7153	20	Čtverec	1/2"	2,450	95	106	17.0	3.7	BL2022

Model nářadí	Inteligentní řízení výkonu			Rychlost při žádném zatížení	Vypnutí	Maximální utahovací moment
	Směr	Režim	Název			ft-lb (Nm)
W7153	Vpřed		Utaženo rukou	600	●	Viz Obrázek A
			Utaženo klíčem	1,000	●	Viz Obrázek B
			Poloviční výkon	0-1,450	-	530 (720)
			Maximální výkon	0-1,900	-	1000 (1360)
	Dozadu	VŠE				

† K_{PA} = nepřesnost měření 3dB

‡ K_{WA} = nepřesnost měření 3dB

* K = nejistota měření (Vibrací)

Odpovídá směrnici UL STD. 62841-1 a 62841-2-2.
Certifikováno podle směrnice CSA STD. C22.2 No. 62841-1 a 62841-2-2.



VAROVÁNÍ

Hodnoty hluku a vibrací byly změřeny v souladu s mezinárodními uznávanými zkušebními normami. Skutečný vliv na uživatele při konkrétním použití nástroje se může od těchto výsledků lišit. Proto je třeba pro určení úrovně nebezpečí při konkrétním použití provést měření na místě použití.

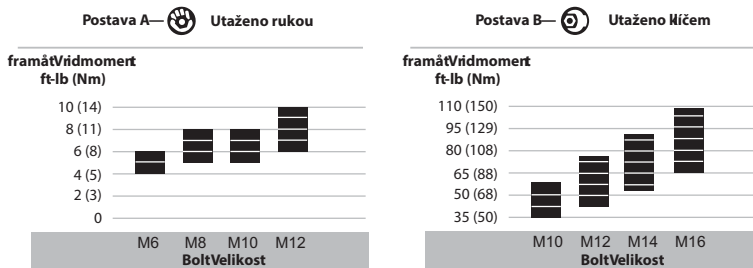

POZNÁMKA

Hodnoty momentu na Obrázku A a B jsou přibližné. Skutečný moment realizuje aplikace a může se lišit od hodnot v grafu.

Mazání

Sejměte kladívkové pouzdro a naneste mazivo na ozubená kola. Aplikujte mazivo rovnoměrně a úsporně. Nadbytečné nahromadění maziva bude mít za následek pomalý chod. Viz výkres TL-W7153-PIM-2 a následující tabulka. Četnost údržby je uváděna v kruhové šipce a je definována jako h = hodiny, d = dny a m = měsíce skutečného provozu.

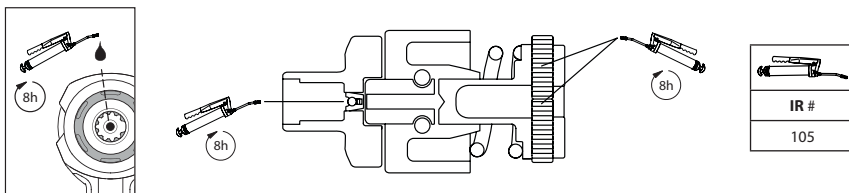

(Výkres TL-W7153-PIM-2)

Pracovní lampa

UPOZORNĚNÍ

- Není vhodné, aby opravy pracovní lampy prováděl uživatel. Oprava by měla být prováděna pouze v autorizovaném servisním středisku Ingersoll Rand. Opravy uživatelem mohou způsobit úraz elektrinou, požár nebo vážné zranění osob.
- Použití ovládacích prvků nebo nastavení či výkon postupů jiných než zde specifikovaných může vést k expozici nebezpečnému zařízení.
- Světelný zdroj tohoto osvětlení není vyměnitelný, na konci životnosti světelného zdroje se vyměňuje celé osvětlení.

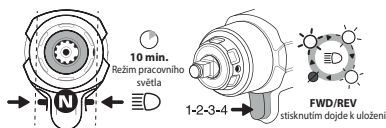

(Výkres TL-W7153-PIM-3_CS)

Nastavení jasu a režimu baterky

- Chcete-li nastavit tuto pracovní lampu, nastavte směrový spínač do neutrální polohy.
- Taháním za spoušť můžete procházet možnosti jasu nebo vypnout světlo.
- Nastavením směrového spínače do polohy dopředného chodu nebo zpětného chodu uložíte požadované nastavení jasu a můžete začít používat nástroj.

POZNÁMKA

V neutrální poloze zůstane nastroj v režimu pracovní lampy po dobu 10 minut.

Díly a údržba

Oprava a údržba výrobku by měla být prováděna pouze v autorizovaném servisním středisku.

Veškerou komunikaci adresujte na nejbližší kancelář Ingersoll Rand nebo na distributora.

Ochrana životního prostředí

Po skončení životnosti musí být elektrický výrobek firmy Ingersoll Rand recyklován v souladu se všemi platnými normami a předpisy (místními, státními, federálními atd.). Nesprávnou likvidaci může dojít k ohrožení životního prostředí.

Identifikace symbolů

Vraťte odpadový materiál k recyklaci.



Tento výrobek nelikvidujte s domovním odpadem.



Výrobek obsahuje lithium-ion.
Tento výrobek nelikvidujte s domovním odpadem.

Originální návod je v angličtině. Další jazyky jsou překladem originálního návodu.

Toote ohutusteave

Ettenähtud kasutamine: Need juhtmeta löökmutrivõtmed on ette nähtud keermestatud kinnitustdetailide eemaldamiseks ja paigaldamiseks.

⚠ HOIATUS

⚠ HOIATUS: Lugege läbi kõik elektrilise tööriistaga kaasas olevad hoiatused, juhised, tehnilised andmed ning tutvuge joonistega. Hoiatustest ja juhtnööridest mittepidamine võib põhjustada elektrilöögi, süttimise ja/või tõsise vigastuse. Hoidke kõik hoiatused ja juhtnöörid hiljem uuesti läbivaatamiseks alles.

- **Utiliseerige või andke akud vastutustundlikult korvukasutusse.** Ärge löhkuge ega põletage akut. Väär utiliseerimine võib kahjustada keskkonda või põhjustada kehavigastusi.
- **Kasutage vaid neid tööriistu, mis on varustatud nõuetekohase toitepingega Ingersoll Randi aku ja laaduriga.** Teistsuguste akude kasutamine loob ohu tulekahju, kehavigastuste või varalise kahju tekkeks.

Lisateave leiate juhtmeta löökmutrivõtme ohutusjuhendist 04581146, akulaaduri ohutusjuhendist 10567832 ja aku ohutusjuhendist 10567840.

Juhendeid saab alla laadida aadressilt ingersollrand.com

IQV Toote tehnilised andmed

Selle mudeli intelligentset juhtimisüsteemi saab reguleerida võimsusregulaatoriga. Võimsusrežiimi valimiseks keerake tööriista taga olevat nuppu nii, et sälk näitab soovitud sättele. Igal mudelil on intelligentne võimsuse juhtimine edasikäigul ja täisvõimsus tagasikäigul.

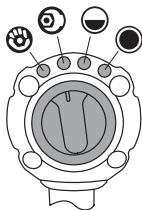

Režiim	Nimi	Kirjeldus
	Käega kinni keeratud	Momenti piirav, automaatne seiskamine
	Võtmega kinni keeratud	
	Pool võimsust	Moment piirav, katkematu töö
	Max võimsus	Max moment, katkematu töö

⚠ HOIATUS

Löök-mutrivõtmed ei ole piirmomendimutrivõtmed. Liteid, mis nõuavad kinnipingutamist määratud momendiga, tuleb pärast nende pörklük-mutrivõtmega kinnikeeramist kindlasti momendidünamomeetriga üle kontrollida. Nõuetekohaselt pingutamata liited võivad lahti tulla ja põhjustada õnnetuse.

Toote tehnilised andmed

Tööriista mudel	Pinge	Ajam		Lööki minutis	Müratase dB(A) (EN 62841)		Vibratsioon (m/s ²) (EN 62841)		Aku mudel
	V (alalis-pinge)	Tüüp	Mõõt	bpm	† Rõhk (L _p)	‡ Võimsus (L _w)	Tase	*K	
W7153	20	Ruut	1/2"	2,450	95	106	17.0	3.7	BL2022

Tööriista mudel	Intelligentne võimsuse juhtimine			Koormuseta pöörlemis-kiirus	Sulgur	Maksimummoment
	Suund	Režiim	Nimi			ft-lb (Nm)
W7153	Edasi		Käega kinni keeratud	600	●	Vt joonist A
			Võtmega kinni keeratud	1,000	●	Vt joonist B
			Pool võimsust	0-1,450	-	530 (720)
			Max võimsus	0-1,900	-	1000 (1360)
	Tagasi	KÕIK				

† K_{PA} = 3dB mõõtemääramatus

‡ K_{WA} = 3dB mõõtemääramatus

* K = mõõtmise määramatus (Vibratsioon)

Vastab standardile UL STD. 62841-1 ja 62841-2-2.

Sertifitseeritud vastavalt standardile CSA STD. C22.2 No. 62841-1 ja 62841-2-2.



⚠ HOIATUS

Heli ja vibratsiooni väärtusi mõõdeti kooskõlas rahvusvaheliselt tunnustatud standarditega. Kasutaja kokkupuude konkreetse tööriistaga võib erineda nendest tulemustest. Seetõttu on vaja teha kohapealseid mõõtmisi, et välja selgitada ohutase kindla kasutusolukorra puhul.

Joonis A— Käega lünni keeratud

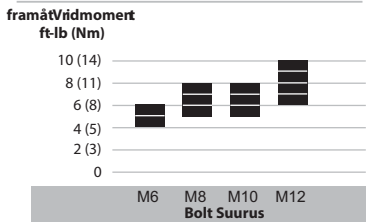

Joonis B— Võtmega lünni keeratud

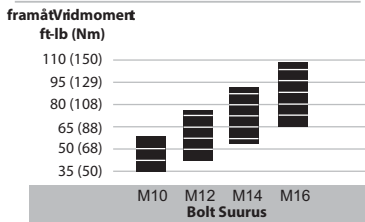

TÄHELEPANU

Joonistel A ja B näidatud pöördemomendi väärtused on ligikaudsed. Tegelik pöördemoment on rakendusest ja võib erineda joonisel näidatud väärtustest.

Määrimine

Hammrataste määrimiseks eemaldage haamrikott. Määrige ühtlase õhukese kihina. Määrde liigne kogunemine põhjustab töötamisel takistusi. Vt alljärgnevat joonist TL-W7153-PIM-2 ja tabelit. Hoolduse sagedus on näidatud ümarnoolel ja seda määratletakse järgmiselt: h=tunnid, d=päevad ja m=kuud tööriista tegelikku kasutamist.

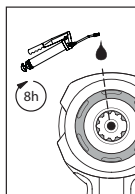

(joonis TL-W7153-PIM-2)

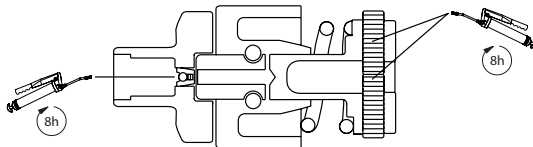

IR #
105

Kandelamp

⚠ ETTEVAATUST

- Kandelambi hooldamist ei tohi teha kasutaja. Selle hooldus ja remont toimub üksnes Ingersoll Randi volitatud teeninduskeskuses. Kasutaja tehtav hooldus võib lõppeda elektrilöögi, tulekahju ja/või kehavigastusega.
- Kontrollid, seadistused või toimingud, mida pole siin kirjeldatud, võivad tuua kaasa kokkupuute ohtliku kiirgusega.
- Selle valgusti valgusallikaks ei ole vahetatav; kui valgusallika tööiga lõppeb, tuleb kogu valgusti välja vahetada.

Valgustugevuse reguleerimine ja taskulambirežiim

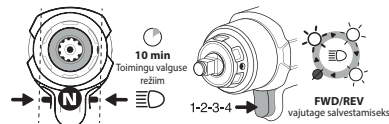

1. Kandelambi reguleerimiseks seadke suunalüliti neutraalsesse asendisse.
2. Eri valgustugevuste valimiseks või lambi väljalülitamiseks vajutage päästikuit.
3. Soovitud valgustugevuse salvestamiseks ja töö alustamiseks seadke suunalüliti edasi- või tagasikäigule.

TÄHELEPANU

Neutraalasendis jääb tööriist kandelambi režiimi 10 minutiks.

(joonis TL-W7153-PIM-3_ET)

Osad ja hooldus

Tööriista remont ja hooldus tuleb teostada üksnes volitatud teeninduskeskuses. Lisateabe saamiseks pöörduge firma **Ingersoll Rand** lähima büroo või edasimüüja poole.

Keskonnakaitse

Pärast kasutuse lõppu tuleb **Ingersoll Randi** elektritööriista utiliseerida kooskõlas kõigi kehtivate normide ja eeskirjadega (kohalikud, maakondlikud, riiklikud, föderalsed jne). Ebaõige utiliseerimine võib põhjustada keskkonnakahju.

Tingmärkide selgitus



Tagastage jäätmed taaskasutuseks.



Ärge kõrvaldage seda toodet koos olmejäätmetega.



Li-ion

Toode sisaldab liitium-ioonmaterjale.
Ärge kõrvaldage seda toodet koos olmejäätmetega.

Originaaljuhend on inglise keeles. Juhendid teistes keeltes on tõlgitud originaaljuhendist.

A termékre vonatkozó biztonsági információk

Felhasználási terület: Ezeket a vezeték nélküli ütvecsavarozó gépeket menetes rögzítőelemek eltávolítására és felszerelésére tervezték.

⚠ VIGYÁZAT

⚠ VIGYÁZAT: Tanulmányozza az ehhez a gépi szerszámhoz mellékelte **összes biztonsági figyelmeztetést, utasítást, képet és műszaki leírást.** A figyelmeztetések és utasítások be nem tartása, áramütést, tüzet és/vagy komolyabb sérülést eredményezhet. Tegyen el minden Figyelmeztetést és utasítást, hogy később is megtekinthesse.

- **Az akkumulátorokat felelősséggel hasznosítsa újra, illetve ártalmatlanítsa.** Ne lnyukassa ki vagy égesse el az akkumulátorokat. A nem megfelelő ártalmatlanítás veszélyeztetheti a környezetet vagy személyi sérüléseket okozhat.
- **A szerszámokat csak megfelelő feszültségű Ingersoll Rand akkumulátorokkal és töltővel használja.** Más típusú akkumulátorok használata tűzveszélyt, személyi sérüléseket, vagy anyagi károkat okozhat.

További információ a Vezeték nélküli ütvecsavarozóra vonatkozó termékbiztonsági információk című 04581146 számú útmutatóban, az Akkumulátortöltőre vonatkozó biztonsági információk című 10567832 számú útmutatóban, illetve az Akkumulátorra vonatkozó biztonsági információk című 10567840 számú útmutatóban található.

A kézikönyvek letöltési címe: ingersollrand.com

IQV teljesítményszabályozó rendszer

A modell intelligens vezérlési rendszere a teljesítményszabályozóval módosítható. Az eszköz hátulján lévő programkapcsolóval válassza ki a teljesítménymódot, és igazítsa a rovatkát a kívánt beállításhoz. Mindegyik üzemmód intelligens teljesítményszabályozást biztosít előremenetben, és teljes teljesítményt hátramenetben.

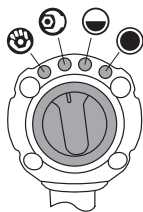

Üzemmód	Név	Leírás
	Kézzel húzott	Nyomtaékkorlátozás, automatikus kikapcsolás
	Csavarkulccsal húzott	
	Fél teljesítmény	Nyomtaékkorlátozás, folyamatos üzemelés
	Maximális teljesítmény	Maximális nyomatek, folyamatos üzemelés

⚠ VIGYÁZAT

Az ütvecsavarbehajtó nem nyomatekkulcs. Az adott nyomateköt igénylő kapcsolatokat az ütőműves csavarbehajtóval való létrehozás után nyomatekmérővel ellenőrizni kell. A nem megfelelő nyomatekkel meghúzott rögzítőelemek meglazulhatnak és sérülést okozhatnak.

A termék jellemzői

Szerszám típusa	Feszültség	Kihajtás		Ütések száma percenként	Zajszint dB(A) (EN 62841)		Vibrációs (m/s ²) (EN 62841)		Akkumulátor típusa
	V, DC	Típus	Méret		† Nyomás (L _p)	‡ Teljesítmény (L _w)	Szint	*K	
W7153	20	Szögletes	1/2"	2,450	95	106	17.0	3.7	BL2022

Szerszám típusa	Intelligens teljesítményszabályozás			Terhelés nélküli sebesség	Kioldás	Max. nyomatek ft-lb (Nm)
	Írány	Üzemmód	Név			
W7153	Előre		Kézzel húzott	600	●	См. рис. А
			Csavarkulccsal húzott	1,000	●	См. рис. В
			Fél teljesítmény	0-1,450	-	530 (720)
			Maximális teljesítmény	0-1,900	-	1000 (1360)
	Hátra	BCE				

† K_A = 3dB mérési bizonytalanság

‡ K_{WA} = 3dB mérési bizonytalanság

* K = mérési bizonytalanság (Vibrációs)

Megfelel az UL szabványnak. UL STD. 62841-1 és 62841-2-2. CSA szabvány által hitelesített. C22.2 No. 62841-1 és 62841-2-2.



⚠ VIGYÁZAT

A hang- és rezgésértékek mérése nemzetközileg elfogadott vizsgálati szabványoknak megfelelően történt. Az eszköz bizonyos felhasználási területein a felhasználót érő hatások ezekből az értékektől eltérhetnek. Ezért az adott alkalmazásra vonatkozó veszélyességi szintet helyszíni méréssel kell meghatározni.

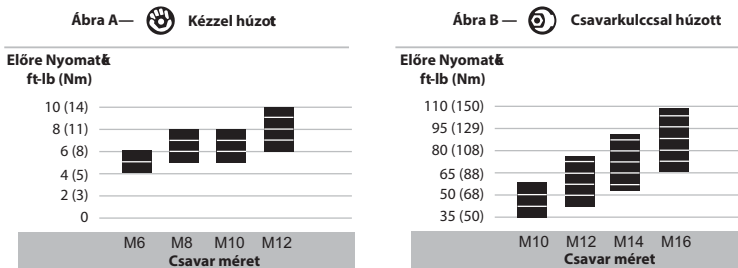

MEGJEGYZÉS

Az A. és B. ábrán látható nyomatékértékek hozzávetőlegesek. A tényleges nyomaték az alkalmazás révén befolyásolható, és különbözhet a grafikonban látható értékektől.

Kenés

A fogaskerekek kenéséhez távolítsa el a kalapácsházat. A kenőzsírt egyenletesen, vékony rétegben vigye fel. Túl sok zsír felvitele esetén a gép vonatottan fog működni. Lásd a TL-W7153-PIM-2 számú rajzot és az alábbi táblázatot. A karbantartás gyakoriságát körkörös nyíl jelzi, és tényleges szerszámhasználati h=órákban, d=napokban, és m=hónapokban kerül meghatározásra.

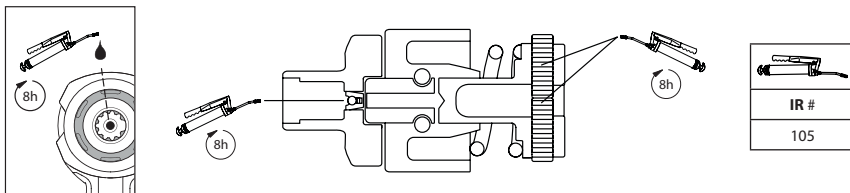

(Rajzsám: TL-W7153-PIM-2)

Munka alatti világítás

FIGYELEM

- A helyi megvilágító lámpa szervizelését nem végezheti a felhasználó. A javítást csak arra feljogosított Ingersoll Rand szervizközpont végezheti. A házi javítás villamos áramütést, tüzet és/vagy súlyos személyi sérülést okozhat.
- A folyamatok itt meghatározott vezérlésétől, módosításától vagy működésétől eltérő használata veszélyes sugárzásexpozíciót eredményezhet.
- A világítótest fényforrása nem cserélhető, ezért a fényforrás hasznos élettartamának végén a teljes világítótestet ki kell cserélni.

Fényerő módosítása és zseblámpaüzemmód

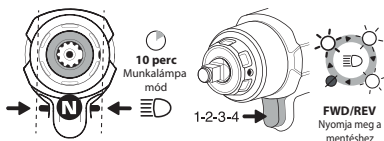

1. A terhelési világítás beállításához állítsa az iránykapcsolót üresbe.
2. Húzza meg a kioldót a fényerő lehetőségeinek áttekintéséhez, vagy a világítás kikapcsolásához.
3. Állítsa az iránykapcsolót előre-, vagy hátrafenntbe a kívánt fényerő-beállítás elmentéséhez, és kezdje meg a szerszám használatát.

(Rajzsám: TL-W7153-PIM-3_HU)

MEGJEGYZÉS

Üresbe kapcsolva a szerszám további 10 percig marad munka alatti világítási üzemmódban.

Alkatrészek és karbantartás

A szerszám javítását és karbantartását csak arra feljogosított szervizközpont végezheti. Közölnivalóit juttassa el a legközelebbi Ingersoll Rand irodához vagy forgalmazóhoz.

Környezetvédelem

Ha az Ingersoll Rand elektromos termék élettartama lejárt, újrahajósítását az összes vonatkozó (helyi, állami, országos, szövetségi stb.) szabvánnyal és előírással összhangban kell elvégezni. A nem megfelelő ártalmatlanítás veszélyeztetheti a környezetet.

A szimbólumok azonosítása



Juttassa vissza a hulladékanyagot újrahasonításra.



Ezt a terméket ne tegye a háztartási hulladékanyag közé.



A termék lítium-ion akkumulátort tartalmaz.
Ezt a terméket ne tegye a háztartási hulladékanyag közé.

Az eredeti utasítások angolul elérhetőek. A más nyelveken olvasható utasítások az eredeti utasítás fordításai.

Gaminio saugos informacija

Paskirtis: Šie akumuliatoriniai smūginiai veržliasukai skirti srieginėms sruvaržoms āsukti ir išsukti.

⚠️ ĮSPĖJIMAS

⚠️ **ĮSPĖJIMAS:** Perskaitykite visus šiam įrankiui taikomas saugos perspėjimus, instrukcijas, iliustracijas ir specifikacijas. Jei nesilaikysite nurodymų ir įspėjimų, galite gauti elektros smūgį, sukelti gaisrą ir (arba) sunkiai susižeisti. Saugokite visus įspėjimus ir nurodymus kaip informaciją ateičiai.

- **Naudotus akumuliatorius tinkamai perdirkbkite arba utilizuokite.** Akumuliatorių, neprakiurdykite ir nedeginkite. Netinkamas utilizavimo būdas gali sukelti pavojų aplinkai arba sužaloti žmogų.
- **Ārankius naudokite tik su tinkamos ātampoms Ingersoll Rand akumuliatoriais ir krovikliais.** Naudojant kitokių akumuliatorių galima sukelti gaisrą, susižaloti arba sugadinti turtą.

Dėl papildomos informacijos žr. Akumuliatorinio smūginio veržliasuko gaminio saugos informacijos vadovą (forma 04581146), Akumuliatorių kroviklio saugos informacijos vadovą (forma 10567832), Akumuliatoriaus saugos informacijos vadovą (forma 10567840).

Instrukcijas galima parsisiųsti iš interneto svetainės ingersollrand.com

IQV galios valdymo sistema

Šio modelio išmaniąją valdymo sistemą galima reguliuoti naudojant galios reguliatorių. Sukdami galinėje įrenginio dalyje esantį jungiklį pasirinkite pageidaujamą nustatymą. Bet kuriuo režimu priveržiant ir visa galia atsukant varžtus taikomas išmanusis galios valdymas.

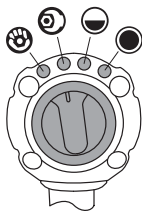

Režimas	Vardas	Aprašymas
	Priveržimas ranka	Ribotas priveržimas, automatinis išjungimas
	Priveržimas raktu	
	Pusė galios	Ribotas priveržimas, nuolatinė eiga
	Maks. jėga	Maks. priveržimas, nuolatinė eiga

⚠️ ĮSPĖJIMAS

Smūginiai veržliasukai nėra dinamometriniai raktai. Smūginiu veržliasukiu sutvirtintas jungtis, kurias reikia priveržti tam tikru momentu, būtina patikrinti dinamometru. Smūginiu veržliasukiu sutvirtintas jungtis, kurias reikia priveržti tam tikru momentu, būtina patikrinti dinamometru.

Gaminio techniniai duomenys

Įrankio modelis	Ātampa	Suktuvas		Smūgių per minutę	Garso lygis dB(A) (EN 62841)		Vibracijos (m/s ²) (EN 62841)		Akumuliatoriaus modelis
	V, nuolat. srovė	Tipas	Skersmuo	bpm	† Slėgis (L _p)	‡ Galia (L _w)	Lygis	*K	
W7153	20	Kvadratinis	1/2"	2,450	95	106	17.0	3.7	BL2022

Įrankio modelis	Išmanusis galios valdymas			Greitis be apkrovos	Išjungimas	Maks. Sukimo momentas
	Kryptis	Režimas	Vardas			ft-lb (Nm)
W7153	Pirmyn		Priveržimas ranka	600	●	Žr. A pav.
			Priveržimas ranka	1,000	●	Žr. B pav.
			Pusė galios	0-1,450	-	530 (720)
			Maks. jėga	0-1,900	-	1000 (1360)
	Atgal	VISS				

† K_{PA} = 3 dB matavimo paklaida

‡ K_{WA} = 3 dB matavimo paklaida

* K = matavimo paklaida (Vibracijos)

Atitinka UL STD. 62841-1 ir 62841-2-2.
Sertifikuota CSA STD. C22.2 No. 62841-1 ir 62841-2-2.



⚠️ ĮSPĖJIMAS

Garso ir vibracijos reikšmės buvo išmatuotos laikantis tarptautinių pripažintų testavimo standartų. Poveikis naudotojui naudojant konkretų įrankį gali skirtis nuo šių rezultatų. Todėl turi būti atlikti matavimai naudojimo vietoje, siekiant nustatyti pavojingumo lygį konkretais naudojimo sąlygomis.

A skaičių —  Priveržimas ranka

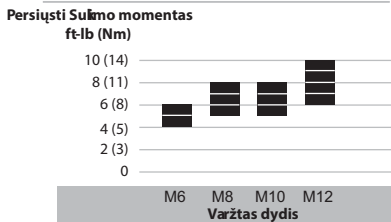

B skaičių —  Priveržimas raktu

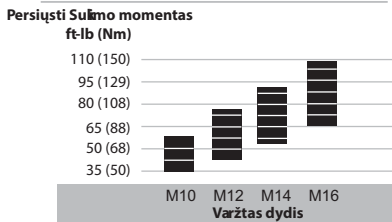

PASTABA

A ir B pav. parodytos priveržimo reikšmės yra apytikslės. Faktinei priveržimo galiai gali daryti įtaką aplinkos sąlygos ir ji gali skirtis nuo lentelėje parodytų reikšmių.

Tepimas

Krumpliaraičiams sutepti išmontuokite smūginio mechanizmo korpusą. Tepalą tepkite tolygiai ir saikingai. Dėl didelių tepalo sankaupų árankis veiks lėčiau. Žr. TL-W7153-PIM-2 pav. ir toliau pateiktą lentelę. Techninės priežiūros dažnis nurodytas žiedinėje rodyklėje ir nustatomas pagal faktinio naudojimo h=valandas, d=dienas ir m=mėnesius.

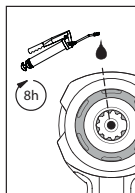

(Brėž. TL-W7153-PIM-2)

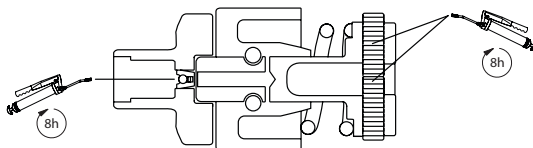

IR #
105

Darbinis žibintuvėlis

⚠ DĖMESIO

- Darbinio žibintuvėlio negali taisyti pats naudotojas. Jį taisyti leidžiama tik įgaliotajam „Ingersoll Rand“ remonto centrui. Naudotojas taisydamas gali gauti elektros smūgį, sukelti gaisrą ir (arba) sunkiai susižaloti.
- Naudojant čia nenurodytus valdiklius, atliekant reguliavimą ar keičiant veikimo procedūras galimas kenksmingas spinduliuotės poveikis.
- Šviestuvo šviesos šaltinis nekeičiamas; jei šviesos šaltinis neveikia, bus pakeistas visas šviestuvas.

Reguliuojamas šviesumas ir žibintuvėlio režimas

1. Norėdami nustatyti žibintuvėlį, perjunkite kryptinį jungiklį į neutralią padėtį.
2. Paspauskite gaiduką, kad peržiūrėtumėte šviesumo parinktis arba išjungtumėte šviesą.
3. Nustatykite kryptinį jungiklį į priveržimo arba atsukimo padėtį, kad išsaugotumėte pageidaujamą šviesumo nustatymą ir pradėtumėte naudoti įrenginį

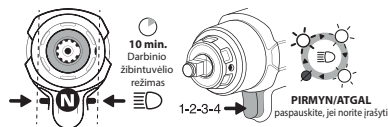

(Brėž. TL-W7153-PIM-3_LT)

PASTABA

Neutralioje padėtyje darbinis žibintuvėlis šviečia 10 minučių.

Dalys ir techninė priežiūra

Árankio remontą ir priežiūros darbus gali atlikti tik ágaliotojo priežiūros centro darbuotojai.

Visais klausimais kreipkitės á artimiausią Ingersoll Rand atstovybę arba platintojį.

Aplinkosauga

Nebetinkamą naudoti "Ingersoll Rand" elektrinį árankį būtina perdirbti pagal visus galiojančius standartus ir taisykles (vietinius, valstijos, šalies, federalinius ir kt.). Netinkamai išmestas prietaisas gali kelti pavojų aplinkai.

Simboliai ir jų reikšmės

Atliekas grąžinkite perdirbti



Neišmeskite šio gaminio su buitinėmis atliekomis



Gaminio sudėtyje yra ličio jonų.
Neišmeskite šio gaminio su buitinėmis atliekomis.

Originalios instrukcijos yra anglų kalba. Kitomis kalbomis yra originalių instrukcijų vertimas.

Izstrādājuma drošības informācija

Paredzētais lietojums: Šis bezvadu trieciena uzgriežņatslēgas paredzētas vītņveida stiprinājumu noņemšanai un uzmontēšanai.

⚠ BRĪDINĀJUMS

⚠ BRĪDINĀJUMS: Izlasiet visus drošības brīdinājumus, norādījumus, ilustrācijas un specifiskācijas, kas ir nodrošinātas kopā ar šo elektroinstrumentu. Drošības brīdinājumu un norādījumu neievērošanas rezultātā var rasties elektriskās strāvas trieciens, nopietna trauma un/vai izcelties ugunsgrēks. Turiet visus brīdinājumus un norādījumus pieejamā vietā kā uzziņu materiālus turpmākai lietošanai.

- **Nododot akumulatorus otrreizējai pārstrādei vai tos likvidējot, rīkojieties atbildīgi.** Neduriet akumulatorus caurumus un tos nededziniet. Nepareiza utilizācija var radīt kaitējumu videi vai traumas.
- **Instrumentus lietojiet tikai ar atbilstošu sprieguma Ingersoll Rand akumulatoriem un lādētāju.** Jebkuru citu akumulatoru lietošana var radīt aizdegšanās risku, traumas vai īpašuma bojājumus.

Papildu informāciju meklējiet Bezvadu trieciena uzgriežņatslēgas drošības informācijas rokasgrāmatā 04581146, Akumulatoru lādētāja drošības informācijas rokasgrāmatā 10567832 un Akumulatoru drošības informācijas rokasgrāmatā 10567840.

Rokasgrāmatas var lejupielādēt no ingersollrand.com

IQV jaudas vadības sistēma

Šajā modeli automatizēto jaudas regulēšanas sistēmu var regulēt, izmantojot jaudas regulatoru. Atlasiet jaudas režīmu, instrumenta aizmugurē pagriežot skalu un pielīdzinot ierobežojumu iestatījumam. Katrā režīmā ir nodrošināta automatizēta jaudas vadība virzienā uz priekšu un pilna jauda reversā virzienā.

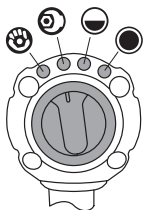

Režīms	Nosaukums	Apraksts
	Rokas stiprumā	Griezes momenta ierobežojums, automātiska izslēgšanās
	Atslēgas stiprumā	
	Puse jaudas	Griezes momenta ierobežojums, nepārtraukta darbība
	Maksimālā jauda	Maksimālais griezes moments, nepārtraukta darbība

⚠ BRĪDINĀJUMS

Trieciena uzgriežņatslēgas nav dinamometriskās uzgriežņatslēgas. Savienojumi, kas jāpievelk ar noteiktu spēku, pēc montāžas ar trieciena uzgriežņatslēgu jāpārbauda ar dinamometru. Nepietiekami pievilkti stiprinājumi var kļūt vaļīgi un izraisīt traumas.

Izstrādājuma specifiskācijas

Instrumenta modelis	Spriegums	Piedziņa		Triecieni minūtē	Skaņas līmenis dB(A) (EN 62841)		Vibrāciju (m/s ²) (EN 62841)		Akumulatora modelis
	V, DC	Tips	Izmērs	bpm	† Spiediens (L _p)	‡ Jauda (L _w)	Līmenis	*K	
W7153	20	Kvadrātveida	1/2"	2,450	95	106	17.0	3.7	BL2022

Instrumenta modelis	Ispējības			Ātrums bez slodzes	Izslēgšana	Maks. Griezes moments
	Virziens	Režīms	Nosaukums			ft-lb (Nm)
W7153	Uz priekšu		Rokas stiprumā	600	●	Skatīt attēlu A
			Atslēgas stiprumā	1,000	●	Skatīt attēlu B
			Puse jaudas	0-1,450	-	530 (720)
			Maksimālā jauda	0-1,900	-	1000 (1360)
	Reverss	VISS				

† K_{PA} = 3dB mērījuma nenoteiktība

‡ K_{WA} = 3dB mērījuma nenoteiktība

* K = mērījuma neprecizitāte (Vibrāciju)

Atbilstība UL standartam. UL STD. 62841-1 un 62841-2-2.
Sertifikācija atbilstoši CSA standartam. CSA STD. C22.2 No. 62841-1 un 62841-2-2.



⚠ BRĪDINĀJUMS

Skaņas un vibrāciju vērtības tika noteiktas atbilstoši starptautiskiem atzītiem pārbauzu standartiem. Konkrētas rīka lietošanas izraisīta iedarbība uz lietotāju var atšķirties no šiem rezultātiem. Ši iemesla dēļ, lai noteiktu bīstamības līmeni konkrētajā lietošanas gadījumā, mērījumi jāveic uz vietas.

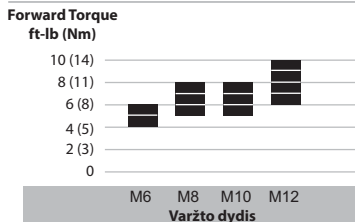
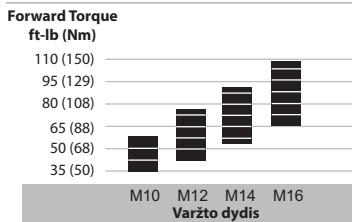
A attēls —  Rokas stiprumāB attēls —  Atslēgas stiprumā**PIEZĪME**

Attēlos A un B parādītās griezes momenta vērtības ir aptuvenas. Faktisko griezes momentu ietekmē lietojums; tas var atšķirties no diagrammā attēlotajām vērtībām.

Eļļošana

Noņemiet triecieninstrumenta korpusu, lai eļļotu zobratus. Smērvielu uzklājiet vienmērīgi un plānā kārtiņā. Liekas smērvielas uzkrāšanās var izraisīt lēnu darbību. Skatiet tālāk norādīto zīmējumu Nr. TL-W7153-PIM-2 un tabulu. Apkopes biežums ir redzams uz apļveida bulviņas; tas norādīts faktiskā izmantošanas laika stundās (h), dienās (d) un mēnešos (m).

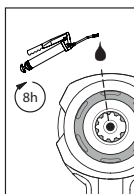

(Attēls TL-W7153-PIM-2)

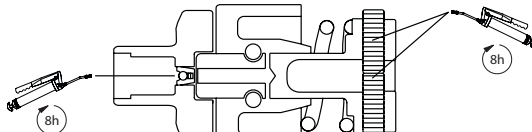

IR #
105

Akumulatora lukturis**⚠ UZMANĪBU**

- Akumulatora lukturis nevar apkalpot pats lietotājs. Remontu drīkst veikt tikai Ingersoll Rand pilnvarots servisa centrs. Lietotāja veikta apkope var radīt strāvas triecienu, ugunsgrēku un/vai nopietnas traumas.
- Ja vadības ierīču lietošana un regulēšanas vai procedūru izpilde atšķiras no šeit minētā, lietotājs var tikt pakļauts kaitīgai radiācijas iedarbībai.
- Šī gaismekļa gaismas avotu nevar nomainīt. Gaismas avota kalpošanas laika beigās ir jānomaina viss gaismeklis.

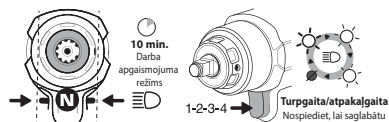

(Attēls TL-W7153-PIM-3_LV)

Spilgtuma un kabatas baterijas režīma noregulēšana

1. Lai iestatītu akumulatora lukturī, ieslēdziet virziena slēdzi neitrālā pozīcijā.
2. Pavelciet slēdzi, lai pārvietotos pa dažādām spilgtuma opcijām vai izslēgtu gaismu.
3. Novietojiet virziena slēdzi pozīcijā uz priekšu vai reversā pozīcijā, lai saglabātu vēlamu spilgtuma iestatījumu un sāktu izmantot instrumentu.

PIEZĪME

Neitrālā pozīcijā instruments 10 minūtes paliks akumulatora luktura režīmā.

Detalja un tehniskā apkope

Iekārtas remontu un tehnisko apkopi drīkst veikt tikai pilnvarots servisa centrs.

Ar visiem jautājumiem vērsieties tuvākajā **Ingersoll Rand** birojā vai pie izplatītāja.

Vides aizsardzība

Kad **Ingersoll Rand** elektroizstrādājuma darbmūžs ir beidzies, to jālikvidē atbilstoši visiem spēkā esošajiem standartiem un noteikumiem (vietējiem, valsts mēroga utt.). Nepareiza utilizācija var radīt kaitējumu videi.

Apzīmējumu skaidrojums



Nododiet atkritumus otrreizējai pārstrādei.



Neutilizējiet šo izstrādājumu kopā ar mājsaimniecības atkritumiem.



Li-ion

Izstrādājums satur litija jonus
Neutilizējiet šo izstrādājumu kopā ar mājsaimniecības atkritumiem.

Oriģinālās instrukcijas ir angļu valodā. Instrukcijas citās valodās ir oriģinālo instrukciju tulkojums.

Informacja dotycząca bezpieczeństwa produktu

Przeznaczenie: Te akumulatorowe klucze udarowe są przeznaczane do wkręcania i wykręcania gwintowanych elementów złącznych.

⚠ OSTRZEŻENIE

⚠ OSTRZEŻENIE: Należy zapoznać się ze wszystkimi informacjami dotyczącymi bezpieczeństwa, instrukcjami, ilustracjami oraz danymi technicznymi dołączonymi do narzędzia. Nieprzestrzeganie ostrzeżeń i instrukcji może doprowadzić do porażenia prądem elektrycznym, pożaru i/lub poważnego uszkodzenia ciała. Należy zachować wszystkie ostrzeżenia i instrukcje na przyszłość.

- **W przypadku zużycia akumulatora, konieczności przekazania do recyklingu lub utylizacji należy postępować w sposób odpowiedzialny. Nie przebijać ani nie palić akumulatorów.** Pozbycie się akumulatora w niewłaściwy sposób może mieć niekorzystny wpływ na środowisko naturalne oraz może doprowadzić do wypadków.
- **Należy używać narzędzi wyłącznie z akumulatorami i ładowarkami firmy Ingersoll Rand o właściwym napięciu.** Używanie innych akumulatorów może powodować ryzyko pożaru, prowadzić do wypadków lub uszkodzenia mienia.

Więcej szczegółów można znaleźć w dokumencie zawierającym informacje dotyczące bezpieczeństwa klucza udarowego, 04581146, ładowarki, 10567832 oraz akumulatora, 10567840.

Instrukcje obsługi można pobrać z witryny ingersollrand.com

System kontroli mocy IQV

Inteligentny system sterowania w tym modelu można ustawiać za pomocą regulatora siły. Wybrać tryb siły, obracając pokrętkiem w tylnej części narzędzia tak, aby nacięcie wskazywało wybrane ustawienie. Każdy tryb zapewnia inteligentne sterowanie zasilaniem podczas obrotów w prawo oraz z pełną siłą w lewo.

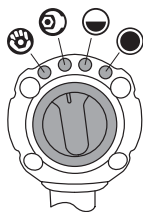

Tryb	Nazwa	Opis
	Dokręcanie ręczne	Ograniczenie momentu, automatyczne wyłączenie
	Dokręcanie kluczem	
	Połowa mocy	Ograniczenie momentu, praca ciągła
	Siła maks.	Moment maksymalny, praca ciągła

⚠ OSTRZEŻENIE

Klucze udarowe nie są kluczami dynamometrycznymi. Połączenia wymagające dokładnego momentu dokręcania muszą być sprawdzone kluczem dynamometrycznym po ich wstępnym dokręceniu kluczem udarowym. Niewłaściwie dokręcone połączenia mogą poluzować się i spowodować wypadek.

Specyfikacje produktu

Model narzędzia	Napięcie	Napęd		Uderzenia na minutę	Poziom hałas dB(A) (EN 62841)		Wibracji (m/s ²) (EN 62841)		Model baterii
	V, DC	Typ	Wielkość	bpm	† Ciśnienie (L _p)	‡ Moc (L _w)	Poziom	*K	
W7153	20	Kwadrat	1/2"	2,450	95	106	17.0	3.7	BL2022

Model narzędzia	Inteligentne sterowanie siłą			Prędkość biegu jałowego	Wyłączenie	Maks. Moment
	Kierunek	Tryb	Nazwa			ft-lb (Nm)
W7153	Do przodu		Dokręcanie ręczne	600	●	Patrz rysunek A.
			Dokręcanie kluczem	1,000	●	Patrz rysunek B.
			Połowa mocy	0-1,450	-	530 (720)
	Do tyłu		Siła maks.	0-1,900	-	1000 (1360)

† K_α = 3dB, niepewność pomiarowa

‡ K_{WA} = 3dB, niepewność pomiarowa

* K = niepewność pomiarowa (Wibracji)

Zgodne ze standardami UL STD. 62841-1 i 62841-2-2.
Posiada certyfikat standardów CSA STD. C22.2 No. 62841-1 i 62841-2-2.



⚠ OSTRZEŻENIE

Poziomy hałas i drgań zmierzono zgodnie z uznawanymi na całym świecie normami badań. Narażenie użytkownika przy poszczególnych zastosowaniach narzędzia może się różnić od tych wyników. Stąd też do określenia poziomu zagrożenia przy danym zastosowaniu należy użyć pomiarów dokonanych na miejscu.

Rysunek A—  Dokręcanie ręczne

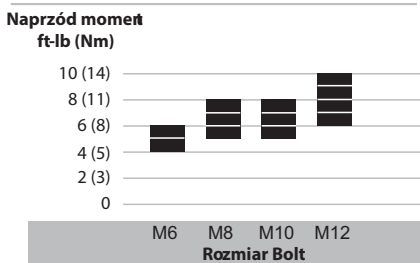

Rysunek B—  Dokręcanie łuczem

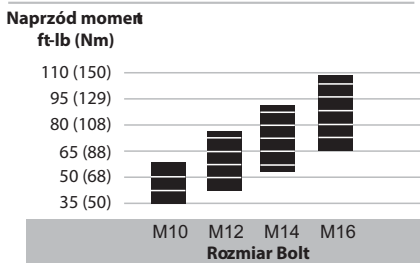

INFORMACJA

Wartości momentu podane na rysunkach A i B są przybliżone. Rzeczywiste wartości momentu mogą zależeć od zastosowania i mogą się różnić od podanych na wykresie.

Smarowanie

Zdejmij obudowę młota, aby nasmarować koła zębate. Równomiernie nałożyć smar. Nadmierne gromadzenie się smaru może skutkować przerywaną pracą. Patrz rysunek TL-W7153-PIM-2 i tabela poniżej. Częstość konserwacji zaznaczono strzałką, gdzie h=godziny, d=dni, m=miesiąc rzeczywistego użytkowania.

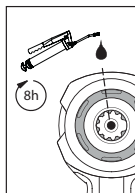

(Rys. TL-W7153-PIM-2)

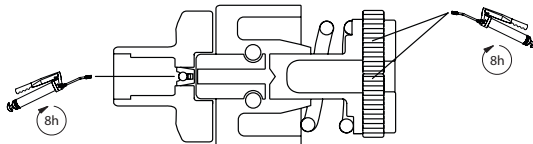



IR #
105

Lampa robocza

⚠ UWAGA

- Lampa robocza nie może być naprawiana przez użytkownika. Naprawy mogą być przeprowadzane wyłącznie przez Autoryzowane Centrum Obsługi firmy Ingersoll Rand. Dokonywanie naprawy przez użytkownika może spowodować porażenie prądem, pożar lub doprowadzić do poważnych wypadków.
- Wykonywanie czynności i regulacji innych od opisanych w niniejszym dokumencie może spowodować narażenie na niebezpieczne promieniowanie.
- Źródło światła w tej lampie nie jest wymienne. Po jego zużyciu należy wymienić całą lampę.

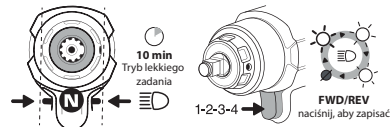
Ustawianie jasności i trybu latarki.



- Aby ustawić lampę roboczą, przestawić przełącznik kierunku w położenie neutralne.
- Nacisnąć spust, aby zmieniać jasność lub wyłączyć lampę.
- Ustawić przełącznik kierunku w położeniu obrotów prawych lub lewych, aby zachować wybrane ustawienie jasności i rozpocząć korzystanie z narzędzia.

(Rys. TL-W7153-PIM-3_PL)

INFORMACJA

W położeniu neutralnym przełącznika narzędzie pozostanie w trybie lampy roboczej przez 10 minut.

Części i ich konserwacja

Naprawa i konserwacja narzędzia powinna być przeprowadzana tylko przez Autoryzowane Centrum Serwisowe.

Wszelkie uwagi należy kierować do najbliższego biura lub dystrybutora firmy Ingersoll Rand.

Ochrona środowiska

Po upływie okresu eksploatacji przewidzianego dla narzędzia elektrycznego firmy **Ingersoll Rand** należy oddać je do recyklingu zgodnie ze wszystkimi obowiązującymi normami i przepisami (lokalnymi, regionalnymi, krajowymi itd.). Niewłaściwe utylizowanie akumulatora ma zły wpływ na środowisko naturalne.

Identyfikacja symboli



Odpady przekazać do recyklingu.



Nie wyrzucać tego produktu wraz z odpadami komunalnymi.



Produkt zawiera jony litu.
Nie wyrzucać tego produktu wraz z odpadami komunalnymi.

Oryginalne instrukcje są opracowywane w języku angielskim. Instrukcje publikowane w innych językach są tłumaczeniami oryginalnych instrukcji.

Информация за Безопасността на Продукта

Използване по Предназначение: Тези безжични ударни гаечни ключове са проектирани за отстраняване и монтиране на резбовани съединения.

⚠ ВНИМАНИЕ

⚠ ВНИМАНИЕ: Прочетете всички предупреждения за безопасност, инструкции, илюстрации и спецификации, предоставени за този електрически инструмент. Неспазването на предупрежденията и инструкциите може да доведе до токов удар, пожар и/или тежки травми. Запазете всички предупреждения и инструкции за бъдещи справки.

- **Изхвърляйте или рециклирайте батериите надлежно.** Не пробивайте и не изгаряйте батериите. Неправилното изхвърляне може да застраши околната среда или да предизвика телесни повреди.
- **Използвайте инструментите само с батерии и зарядно устройство на Ingersoll Rand с подходящ волтаж.** Използването на друг вид батерии може да създаде опасност от пожар, телесна травма или материална щета.

За допълнителна информация, направете справка с ръководството с информация за безопасност за безжични ударни гаечни ключове 04581146, ръководството с информация за безопасност за зарядното устройство 10567832 и ръководството с информация за безопасност за батериите 10567840.

Ръководствата могат да бъдат изтеглени от ingersollrand.com

IQV система за управление на мощността

Интелигентната контролна система за управление при този модел може да се регулира с регулатора на мощността. Изберете режима на мощност, като завъртите диска отзад на инструмента и подравните прореза с желаната настройка. Всеки режим предоставя интелигентно управление на мощността в посока напред и пълна мощност в обратна посока.

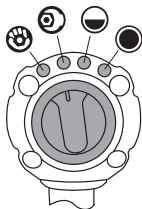

Режим	Наименование	Описание
	Затягане на ръка	Ограничение на натягането, авто изключване
	Затягане с гаечен ключ	
	Половин мощност	Ограничение на натягането, непрекъсната работа
	Максимална мощност	Максимум натягане, непрекъсната работа

⚠ ВНИМАНИЕ

Ударните ключове отка не са динамометрични ключове. Връзки, изискващи определен момент трябва да се проверят с измерител на момента след затягането им с ударен ключ. Неправилно затегнати съединения могат да се разхлабят и да предизвикат нараняване.

Спецификации на Продукта

Модел на инструмента	Волтаж	Задвижване		Удара в Минута	Ниво на Звук dB(A) (EN 62841)		Вибрация (m/s ²) (EN 62841)		Модел на батерията
	V, DC	Тип	Размер	bpm	† Налягане (L _v)	‡ Мощност (L _w)	Ниво	*K	
W7153	20	Квадратен	1/2"	2,450	95	106	17.0	3.7	BL2022

Модел на инструмента	Интелигентно управление на мощността			Няма честота на въртене при натоварване	изключване	Макс. Въртящ момент
	Посока	Режим	Наименование			ft-lb (Nm)
W7153	Напред		Затягане на ръка	600	●	Направете справка с фигура А
			Затягане с гаечен ключ	1,000	●	Направете справка с фигура В
			Половин мощност	0-1,450	-	530 (720)
			Максимална мощност	0-1,900	-	1000 (1360)
	Назад	ВСИЧКИ				

† K_{PA} = 3dB несигурност в измерването

‡ K_{WA} = 3dB несигурност в измерването

* K = измерване на несигурни вибрации

Отговаря на UL STD. 62841-1 и 62841-2-2.
Сертификация по CSA STD. C22.2 No. 62841-1 и 62841-2-2.



⚠ ВНИМАНИЕ

Стойностите за шум и вибрации са измерени в съответствие с международно признати тестови стандарти. Експозицията на потребителя при специфични приложения на инструмента може да се различава от тези резултати. Затова е необходимо да се използват измервания на място, за да се определи нивото на опасност за конкретното приложение.

Фигура А —  Затягане на ръка

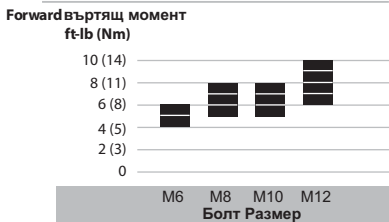

Фигура А —  Затягане с гаечен ключ

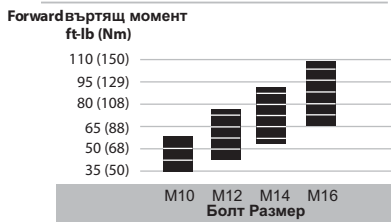

БЕЛЕЖКА

Стойностите на натягане, показани на фигури А и В, са приблизителни. Реалният въртящ момент може да се повлияе от приложението и може да се различава от стойностите, показани на графиката.

Смазване

Отстранете корпуса на чука, за да нанесете смазка върху зъбните колела. Нанасяйте лубриканта равномерно и икономично. Прекомерното натрупване на лубрикант ще забави работата. Вижте чертеж TL-W7153-PIM-2 и таблицата по-долу. Честотата на извършване на поддръжка е изобразена в кръг със стрелки и определена като h=часове, d=дни, и m=месеци на реално използване.

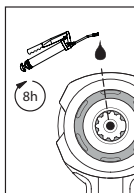

(Dwg. TL-W7153-PIM-2)

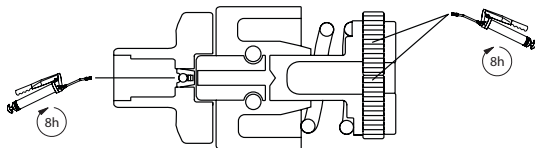

IR #
105

Работна лампа

⚠ ПРЕДУПРЕЖДЕНИЕ

- Работната лампа не може да се обслужва от потребителя. Ремонтът трябва да се извършва единствено от упълномощен сервизен център на Ingersoll Rand. Обслужване от потребителя може да доведе до електрически удар, пожар или сериозно телесно нараняване.
- Използването на контроли или регулирания, или извършването на процедури, различни от указаните в настоящия документ, може да доведе до излагане на опасно лъчение.
- Светлинният източник на това осветително тяло не се подменя; когато светлинният източник достигне края на експлоатационния си живот, цялото осветително тяло трябва да се подмени.

Регулиране на яркостта и Режим на фенерче

1. За да нагласите работната лампа за работа, сложете превключвателя на посоката на неутрална позиция.
2. Дръпнете спусъка, за да превъртите през опциите за яркост или за да изключите светлината.
3. Сложете превключвателя на посоката на позиция "Напред" или "Обратно", за да запазите желаната настройка за яркостта и да започнете да използвате инструмента.

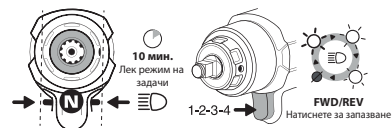

(Dwg. TL-W7153-PIM-3_BG)

БЕЛЕЖКА

Докато е в неутрална позиция, инструментът ще остане в режим на работна лампа за 10 минути.

Резервни Части и Поддръжка

Ремонт и поддръжка на инструмента трябва да се извършват единствено от упълномощен сервизен център.

За всички комуникации се обръщайте към най-близкия офис или дистрибутор на Ingersoll Rand.

Защита на Околната Среда

След изтичане срока на годност на електрическия продукт на Ingersoll Rand, той трябва да се рециклира в съответствие с приложените стандарти и разпоредби (местни, щатски, държавни, федерални и т.н.). Неправилното изхвърляне може да застраши околната среда.

Идентификация на Символите

Върнете изразходените материали за рециклиране.



Не изхвърляйте инструмента заедно с битови отпадъци.



Продуктът съдържа литий-йон.
Не изхвърляйте инструмента заедно с битови отпадъци.

Оригиналните инструкции са на английски. Другите езици са превод на оригиналните инструкции.

Informații Privind Siguranța Produsului

Domeniul de Utilizare: Această unealtă este destinată pentru înfiletarea sau scoaterea șuruburilor.

⚠️ AVERTIZARE

⚠️ AVERTIZARE: Citiți toate avertismentele de siguranță, instrucțiunile, ilustrațiile și specificațiile furnizate împreună cu această unealtă acționată electric. Nerespectarea avertizărilor și instrucțiunilor poate duce la o electrocutare, un incendiu și/sau la o vătămare corporală gravă. Păstrați toate avertizările și instrucțiunile pentru o consultare ulterioară.

- **Reciclați sau eliminați acumulatorii în mod responsabil.** Nu perforați acumulatorii și nu le aruncați în foc. Eliminarea incorectă poate cauza distrugerii în mediul înconjurător sau vătămare corporală.
- **Utilizați uneltele numai cu acumulatori și încărcător de tensiune adecvată Ingersoll Rand.** Utilizarea oricărui alt tip de acumulatori poate produce riscul de incendiu, rănire personală sau daune asupra proprietății.

Pentru informații suplimentare, consultați Manualul de siguranță pentru Mașina de găurit/Șurubelnița cu acumulatori, formularul 04581146, Manualul de informații privind siguranța pentru Încărcătorul de acumulatori, formularul 10567832, precum și Manualul de informații privind siguranța pentru Acumulatori, formularul 10567840.

Manualele pot fi descărcate de pe internet, la adresa ingersollrand.com

Sistem de control al energiei IQV

Sistemul inteligent de management și control al acestui model poate fi reglat cu un stabilizator de tensiune. Selectați modul de alimentare prin rotirea comutatorului din partea din spate a unelei prin alinierea canelurii cu setarea dorită. Fiecare mod asigură un control inteligent al energiei pe Forward și putere maximă pe Reverse.

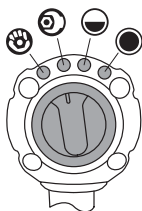

Mod	Nume	Descriere
	Fixare manuală	Limitator de cuplu, oprire automată
	Cheie-fixă	
	Intensitate la jumătate	Limitator de cuplu, rulaj continuu
	Putere maximă	Cuplu maxim, rulaj continuu

⚠️ AVERTIZARE

Cheile cu impact nu sunt chei dinamometrice. Îmbinările care necesită un cuplu specific de strângere trebuie verificate cu un torsiometru după montarea cu o cheie cu impact. Îmbinările cuplate necorespunzător pot să se desfacă și pot provoca vătămări.

Specificații Tehnice

Model instrument	Tensiune	Motorul		Percuții pe Minut	Nivel de Zgomot dB(A) (EN 62841)		Vibrație (m/s ²) (EN 62841)		Model acumulator
	V, DC	Tip	Dimensiune	bpm	† Presiune (L _p)	‡ Putere (L _w)	Nivel	*K	
W7153	20	Pătrat	1/2"	2,450	95	106	17.0	3.7	BL2022

Model instrument	Control inteligent al energiei			Viteză Liberă	oprire	Cuplu max
	Direcție	Mod	Nume			ft-lb (Nm)
W7153	Înainte		Fixare manuală	600	●	Consultați figura A
			Cheie-fixă	1,000	●	Consultați figura B
			Intensitate la jumătate	0-1,450		530 (720)
			Putere maximă	0-1,900		1000 (1360)
	Sens antiorar	TOATE				

† K_{90A} = 3dB toleranța la măsurare

‡ K_{WA} = 3dB toleranța la măsurare

* K = Vibrația incertitudinii de măsurare

În conformitate cu standardul UL STD. 62841-1 și 62841-2-2.
Certificat conform standardului CSA STD. C22.2 No. 62841-1 și 62841-2-2.



⚠️ AVERTIZARE

Valorile sunetului și ale vibrațiilor au fost măsurate în conformitate cu standardele de test recunoscute la nivel internațional. Expunerea utilizatorului în aplicații specifice poate varia față de aceste rezultate. Prin urmare, este nevoie de măsurători în locație pentru a stabili nivelul de risc pentru respectiva aplicație.

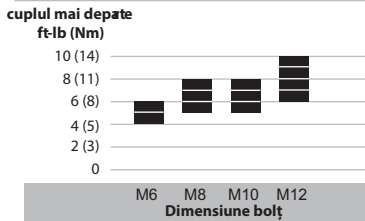
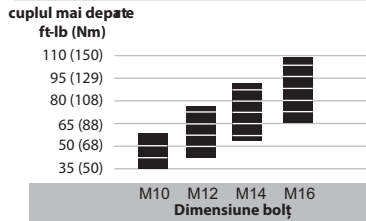
Figura A —  Fixare manualăFigura B —  Cheie-fixă**NOTĂ**

Valorile momentului de torsiune prezentate în Figurile A și B sunt aproximative. Cuplul real poate fi afectat de modul de aplicare și poate varia față de valorile prezentate în grafic.

Lubrifiere

Scoateți carcasa ciocanului pentru a lubrifia angrenajele. Aplicați lubrifianțul în mod uniform; nu utilizați lubrifianț în exces. O acumulare excesivă de lubrifianț poate duce la funcționarea necorespunzătoare. Consultați desenul TL-W7153-PIM-2 și tabelul de mai jos. Frecvența operațiilor de întreținere este prezentată în săgeata circulară și se definește ca h=ore, z=zile și l=luni de utilizare efectivă.

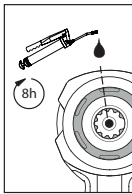

(Dwg. TL-W7153-PIM-2)

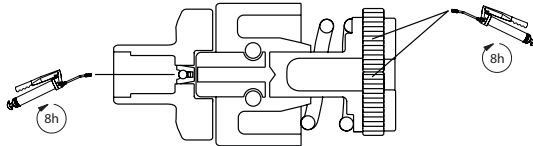

IR #
105

Lampa articulată**ATENȚIE**

- Lampa articulată nu poate fi reparată de către utilizator. Reparațiile ar trebui realizate numai de către un centru de service autorizat Ingersoll Rand. Reparațiile realizate de către utilizator pot conduce la apariția șocurilor electrice, a incendiilor sau la vătămare corporală gravă.
- Utilizarea controlerelor ori a reglajelor, sau efectuarea altor proceduri decât cele specificate aici, pot avea ca rezultat expunerea la radiații periculoase.
- Sursa de lumină a acestui corp de iluminat nu se poate înlocui; atunci când sursa de lumină ajunge la sfârșitul duratei de viață, trebuie schimbat întregul corp de iluminat.

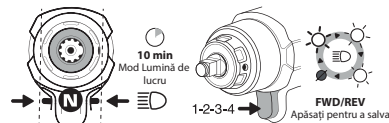
Modul de reglare a luminozității și a lanternei

(Dwg. TL-W7153-PIM-3_RO)

- Pentru a seta lampa articulată, poziționați comutatorul de direcție pe poziția neutră.
- Trageți declanșatorul pentru a parcurge opțiunile de luminozitate sau pentru a opri lumina.
- Poziționați comutatorul de direcție pe Forward sau Reverse pentru a salva setarea dorită a luminozității și începeți să utilizați unealta.

NOTĂ

În timp ce vă aflați în modul neutru, unealta va rămâne în modul lampă articulată pentru 10 minute.

Componente și Întreținere

Repararea și întreținerea unelei trebuie realizate numai de un Centru de service autorizat.

Orice comunicare va fi adresată celei mai apropiate reprezentanțe sau distribuitor Ingersoll Rand.

Măsuri Pentru Protecția Mediului

După încheierea duratei de viață a unelei electrice Ingersoll Rand, aceasta trebuie reciclată în conformitate cu toate standardele și reglementările aplicabile (locale, statale, regionale, federale etc.). Eliminarea necorespunzătoare a acumulațiilor poate periclita mediul înconjurător.

Identificarea Simbolului

Recuperați reziduurile în vederea reciclării.



Nu eliminați acest dispozitiv odată cu deșeurile menajere.



Produsul conține acumulatori cu litiu-ion. Nu eliminați acest dispozitiv odată cu deșeurile menajere.

Instrucțiunile originale sunt în limba engleză. Variantele în alte limbi sunt traduceri ale instrucțiunilor originale.

Ürün Güvenlik Bilgileri

Kullanım Amacı: Bu Akülü Darbeli Anahtar, dişli bağlantı elemanlarını sökmek ve takmak için tasarlanmıştır.

UYARI

UYARI: Bu elektrikli aletle birlikte verilen tüm güvenlik uyarılarını, talimatları, resimleri ve teknik özellikleri okuyun. Uyarılara ve talimatlara uyulmaması elektrik çarpmasına, yangına ve/veya ciddi yaralanmalara neden olabilir. Tüm uyarıları ve talimatları ileride başvurmak üzere saklayın.

- Akülerini sorumlu bir şekilde geri dönüştürün veya atın.** Akülerini delmeyin veya yakmayın. Uygun olmayan şekilde imha edilmesi çevreyi tehlikeye atabilir veya kişisel yaralanmalara neden olabilir.
- Aletleri sadece uygun voltajlı Ingersoll Rand akülerini ve şarj cihazı ile kullanın.** Başka akülerini kullanılması yangın, kişisel yaralanma veya maddi hasar riski oluşturabilir.

Daha fazla bilgi için Akülü Darbeli Anahtar Güvenlik Kılavuzu Formu 04581146, Akü Şarj Cihazı Güvenlik Bilgileri Kılavuzu Formu 10567832 ve Akü Güvenlik Bilgileri Kılavuzu Formu 10567840'a bakın.

Kılavuzlar ingersollrand.com adresinden indirilebilir.

IQV Güç Kontrol Sistemi

Bu modeldeki akıllı kontrol yönetim sistemi, güç regülatörü ile ayarlanabilir. Aletin arkasındaki kadranı çevirerek güç modunu seçin ve çentiği istediğiniz ayarda hizalayın. Her bir mod leri konumunda akıllı güç kontrolü ve Geri konumunda tam güç sağlar.

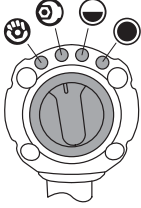

Mod	İsim	Açıklama
	Elle Sıkılabilecek Sıklıkta	Tork sınırlı, Otomatik Kapatma
	Anahtarla Sıkılabilecek Sıklıkta	
	Yarım Güç	Tork sınırlı, Sürekli Çalışma
	Maks. Güç	Maksimum Tork, Sürekli Çalışma

UYARI

Darbeli anahtarlar tork anahtarları değildir. Belirli tork gerektiren bağlantılar, darbeli anahtarla monte edildikten sonra bir tork ölçer ile kontrol edilmelidir. Düzgün torklanmayan bağlantı elemanları gevşeyebilir ve yaralanmaya neden olabilir.

Ürün Özellikleri

Araç Modeli	Gerilim	Sürüş		Dakika Başına Etki	Ses Seviyesi dB(A) (EN 62841)		Titreşim (m/s ²) (EN 62841)		Akü Modeli
	V, DC	Tip	Boyut	bpm	† Basınç (L _p)	‡ Güç (L _w)	Seviye	*K	
W7153	20	Kare	1/2"	2,450	95	106	17.0	3.7	BL2022

Araç Modeli	Akıllı Güç Kontrolü			Yüksüz Çalışma Hızı	Kapat	Maks. Tork ft-lb (Nm)
	Yön	Mod	İsim			
W7153	İleri		Elle Sıkılabilecek Sıklıkta	600	●	Şekil A'ya bakın
			Anahtarla Sıkılabilecek Sıklıkta	1,000	●	Şekil B'ya bakın
			Yarım Güç	0-1,450	-	530 (720)
			Maks. Güç	0-1,900	-	1000 (1360)
	Ters	TÜMÜ				

† K_{PA} = 3dB ölçüm belirsizliği

‡ K_{WA} = 3dB ölçüm belirsizliği

* K = Titreşim ölçüm belirsizliği

UL STD'ye uygundur. 62841-1 ve 62841-2-2.
CSA STD'ye göre sertifikalandırılmıştır. C22.2 No. 62841-1 ve 62841-2-2.



UYARI

Ses ve titreşim değerleri uluslararası kabul görmüş test standartlarına uygun olarak ölçülmüştür. Belirli bir araç uygulamasında kullanıcının maruz kalması bu sonuçlardan farklı olabilir. Bu nedenle, söz konusu uygulamadaki tehlike seviyesini belirlemek için yerinde ölçümler kullanılmalıdır.

Şekil A Elle Sıkılabilecek Sıklıkta

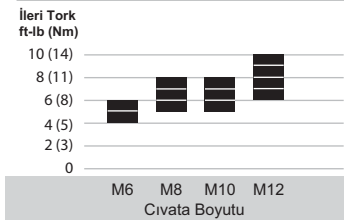

Şekil B Anahtarla Sıkılabilecek Sıklıkta

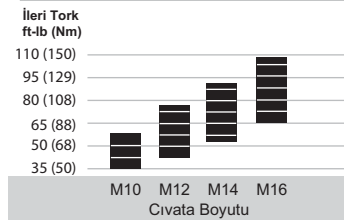
**NOT**

Şekil A ve B'de gösterilen tork değerleri yaklaşık değerlerdir. Gerçek tork uygulamaya göre değişiklik gösterebilir ve grafikte gösterilen değerlerden farklı olabilir.

Yağlama

Dişlileri yağlamak için Çekiç Kutusunu çıkarın. Gres yağını eşit ve az miktarda uygulayın. Fazla gres birikmesi yavaş çalışmaya neden olacaktır. TL-W7153-PIM-2 çizimine ve aşağıdaki tabloya bakınız. Bakım sıklığı dairesel bir okla gösterilir ve h=saat, d=gün ve m=aylık gerçek kullanım olarak tanımlanır.

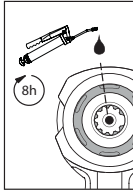

(Çizim TL-W7153-PIM-2)

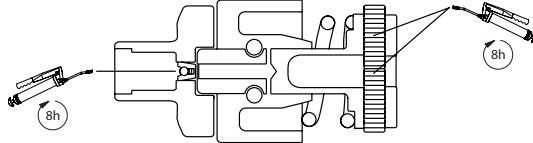

IR #
105

Görev Işığı**İKAZ**

- Görev lambasına kullanıcı tarafından bakım yapılamaz. Onarım sadece bir Ingersoll Rand Yetkili Servis Merkezi tarafından yapılmalıdır. Kullanıcı tarafından yapılan bakım elektrik çarpmasına, yangına veya çok ciddi kişisel yaralanmalara neden olabilir.
- Burada belirtilenler dışındaki kontrollerin veya ayarların kullanılması ya da prosedürlerin uygulanması tehlikeli radyasyona maruz kalınmasına neden olabilir.
- Bu armatürün ışık kaynağı değiştirilemez. Işık kaynağı ömrünü tamamladığında tüm armatür değiştirilmelidir.

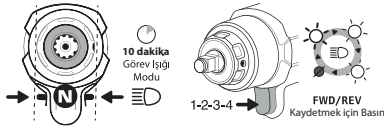
**Parlaklığı ve El Feneri Modunu Ayarlama**

- Görev ışığını ayarlamak için yön anahtarını Nötr konumuna getirin.
- Parlaklık seçenekleri arasında geçiş yapmak veya ışığı KAPATMAK için tetikleyiciyi çekin.
- İstenen parlaklık ayarını korumak ve aleti kullanmaya başlamak için yön düğmesini ileri veya Geri konumuna getirin.

NOT

Nötr konumdayken, alet 10 dakika boyunca görev ışığı modunda kalacaktır.

(Çizim TL-W7153-PIM-3_TR)

Parçalar ve Bakım

Alet onarımı ve bakımı sadece Yetkili Servis Merkezi tarafından yapılmalıdır.

Tüm iletişimlerinizi yakın Ingersoll Rand Ofisine veya Distribütörüne yönlendirin.

Çevre Koruma

Ingersoll Rand elektrikli ürününün ömrü dolduğunda, yürürlükteki tüm standartlara ve düzenlemelere (yerel, eyalet, ülke, federal vb.) uygun olarak geri dönüştürülmelidir. Uygun olmayan şekilde imha edilmesi çevreyi tehlikeye atabilir.

Sembol Tanımlama

Atık malzemeleri geri dönüşüm için iade edin.



Bu ürünü evsel atık malzemelerle birlikte atmayın.



Ürün Lityum-iyon içerir. Bu ürünü evsel atık malzemelerle birlikte atmayın.

Orijinal talimatlar İngilizcedir. Diğer diller orijinal talimatların çevirisidir.

Информация о безопасности изделия

Предполагаемое использование: Данные беспроводные гайковерты ударного действия предназначены для удаления и установки резьбовых крепежных деталей.

⚠ ПРЕДУПРЕЖДЕНИЕ

⚠ ПРЕДУПРЕЖДЕНИЕ: Ознакомьтесь со всеми предупреждениями по технике безопасности, инструкциями, иллюстрациями и техническими характеристиками, представленными вместе с данным электроинструментом. Невыполнение предупреждений и инструкций может привести к поражению электрическим током, пожару и/или причинению тяжелых травм. Сохраните все предупреждения и инструкции для будущего использования в справочных целях.

- **Ответственно относитесь к переработке или утилизации батарей.** Не нарушайте целостность батарей и не сжигайте их. Неправильная утилизация может создать опасность для окружающей среды или привести к травмам.
- **Используйте инструменты только с аккумуляторными батареями Ingersoll Rand соответствующего напряжения и зарядным устройством.** Применение любых других батарей может создать опасность пожара, травм и повреждения имущества.

За дополнительными сведениями обратитесь к Руководству по безопасности беспроводных гайковертов ударного действия, форма 04581146, к Руководству по безопасности зарядных устройств для аккумуляторных батарей, форма 10567832, и к Руководству по безопасности аккумуляторных батарей, форма 10567840.

Руководства можно загрузить с сайта ingersollrand.com

IQV Система регулирования мощности

Интеллектуальная система управления регулированием мощности данной модели может настраиваться с помощью регулятора мощности. Выберите режим мощности, поворачивая круговую шкалу регулятора на задней части инструмента и совмещая риску с требуемой настройкой. В каждом режиме предусмотрено интеллектуальное регулирование мощности в прямом направлении, а также полная мощность при обратном направлении.

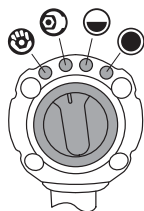

Режим	Имя	Описание
	Затянуто вручную	Ограничение крутящего момента, с автоматическим отключением
	Затянуто гаечным ключом	
	Половинная мощность	Ограничение крутящего момента, непрерывная работа
	Максимальная мощность	Максимальный крутящий момент, непрерывная работа

⚠ ПРЕДУПРЕЖДЕНИЕ

Ударные гайковерты не являются динамометрическими ключами. Соединения, требующие определенного момента затяжки, должны проверяться динамометром после монтажа с помощью ударного гайковерта гайковертом. Неправильно затянутый крепеж может ослабнуть и привести к травме.

Технические характеристики изделия

Модели инструментов	Напря-ение	Привод		Ударов в минуту	Уровень шума dB(A) (EN 62841)		Вибрации (m/s ²) (EN 62841)		Модели аккумуляторов
	V, DC	Тип	Размер	rpm	† Давление (L _p)	‡ Мощность (L _w)	Уровень	*K	
W7153	20	Квадратный	1/2"	2,450	95	106	17.0	3.7	BL2022

Модели инструментов	Интеллектуальное регулирование мощности			Скорость без нагрузки	Запорный	Максимальный крутящий момент ft-lb (Nm)
	Направление	Режим	Имя			
W7153	Вперед		Затянуто вручную	600	●	См. рис. А
			Затянуто гаечным ключом	1,000	●	См. рис. В
			Половинная мощность	0-1,450	-	530 (720)
			Максимальная мощность	0-1,900	-	1000 (1360)
	Реверс	AL				

† K_{ра} = 3dB погрешность измерения

‡ K_{ва} = 3dB погрешность измерения

* K = неопределенность измерения (Вибрации)

Соответствует требованиям UL STD. 62841-1 и 62841-2-2.
Сертификат соответствия CSA STD. C22.2 No. 62841-1 и 62841-2-2.



⚠ ПРЕДУПРЕЖДЕНИЕ

Значения уровня шума и вибрации были вычислены в соответствии с общепризнанными международными стандартами на проведение испытаний. Воздействие на пользователя в конкретной сфере применения инструмента может отличаться от полученных результатов. Поэтому для определения степени опасности в этой конкретной сфере применения следует использовать показатели, полученные на месте установки.

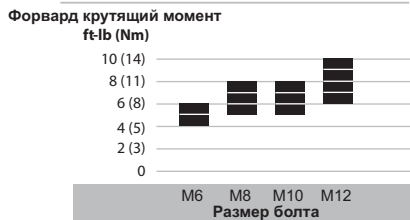
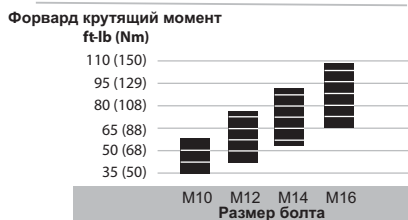
Рисунок А —  Затянуто вручнуюРисунок В —  Затянуто гаечным ключом**⚠ ПРИМЕЧАНИЕ**

На рис. А и В показаны приблизительные величины крутящего момента. Фактические величины крутящего момента могут отличаться от показанных на графике из-за влияния конкретных условий применения.

Смазка

Снимите корпус молотка, чтобы нанести смазку на шестерни. Наносите смазку равномерно и умеренно. Чрезмерное количество смазки может привести к замедлению движения. См. чертеж TL-W7153-PIM-2 и таблицу ниже. Частота обслуживания указана в круглой стрелке и указана в виде: h=часы, d=дни, и m=месяцы фактического использования.

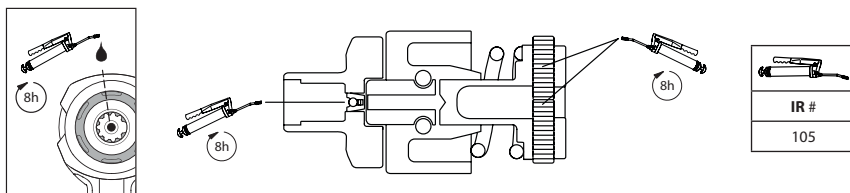

(Рис. TL-W7153-PIM-2)

Осветительное устройство**⚠ ОСТОРОЖНО**

- Осветительные устройства не подлежат техническому обслуживанию пользователями. Ремонт должен производиться только в уполномоченной компанией Ingersoll Rand сервисном центре. Выполнение обслуживания пользователем может привести к поражению электрическим током, пожару и (или) серьезной травме.
- Применение устройств управления или выполнение настроек и действий, отличных от указанных в данном документе, может привести к опасности излучения.
- Источник света в этом осветительном устройстве не заменяется. Когда заканчивается его срок службы, осветительное устройство заменяется полностью.

Отрегулируйте яркость и режим освещения вспышкой.

- Для настройки осветительного устройства установите переключатель направления в нейтральное положение.
- Отожмите рычажок пускового механизма, чтобы циклически пройти опции яркости или выключить освещение.
- Установите переключатель направления в положение прямого или обратного направления, чтобы сохранить требуемую настройку яркости и приступить к использованию инструмента.

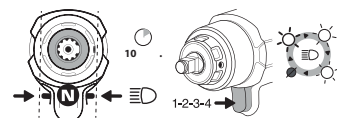

(Рис. TL-W7153-PIM-3_RU)

⚠ ПРИМЕЧАНИЕ

При нейтральном положении переключателя инструмент будет оставаться в режиме настройки осветительного устройства в течение 10 минут.

Детали и техническое обслуживание

Ремонт и техническое обслуживание инструмента должны производиться только авторизованным сервисным центром.

Со всеми вопросами обращайтесь в ближайший офис **Ingersoll Rand** или к дистрибьютору компании.

Защита окружающей среды

По истечении срока службы электрические изделия **Ingersoll Rand** следует утилизировать в соответствии со всеми действующими стандартами и предписаниями (местными, областными, республиканскими, федеральными и т.п.). Неправильная утилизация может представлять опасность для окружающей среды.

Определения условных обозначений



Вернуть отходы для утилизации.



Не утилизировать это изделие вместе с бытовыми отходами.



Изделие содержит литий-ионные аккумуляторы. Не утилизировать это изделие вместе с бытовыми отходами.

Оригинальным языком инструкций является английский. Версии на другие языки являются переводом оригинальных инструкций.

产品安全信息

预定用途: 这些充电式冲击扳手专门用于拆卸和安装螺钉。

警告

警告: 请阅读与此电动工具相关的所有安全警告, 安全说明, 安全图示和安全技术规范。不按照警告和用法说明操作会导致触电, 失火和/或严重的危害。保留全部警告和用法说明以备后用。

- 应对电池进行回收或处理。切勿刺破或燃烧电池。如果处理方式不当, 可能会危害环境或造成人身伤害。
- 只可使用适当电压值的 **Ingersoll Rand** 电池和充电器。使用任何其它电池均可能造成火灾, 人身伤害或财产损失。

更多信息, 请参阅 充电式冲击扳手产品安全信息手册表 **04581146**, 电池充电器安全信息手册表 **10567832** 和 电池安全信息手册表 **10567840**。手册可从 ingersollrand.com 下载。

IQV 功率控制系统

该型号上的智能控制管理系统可通过功率调整器进行调整。选择功率模式: 转动工具背部的拨号盘并将凹槽和所需的设置对齐。每种模式在正向上提供智能功率控制, 在反向上提供全功率。

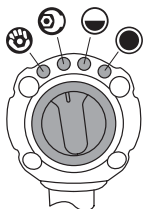

模式	名称	描述
	手动拧紧	扭矩限制, 自动关闭
	扳手拧紧	
	半功率	扭矩限制, 持续运行
	最大功率	最大扭矩, 持续运行

警告

冲击扳手不是扭矩扳手。对于需要特定扭矩的连接, 安装冲击扳手后, 必须用扭矩计检查扭矩。扭矩不正确的扣件, 可能会在工作中松动并造成伤害。

产品规格

工具型号	电压	打击头		每分钟冲击次数	噪音等级 dB(A) (EN 62841)		震动 (m/s ²) (EN 62841)		电池型号
	V, DC	类型	尺寸	bpm	† 压力 (L _p)	‡ 功率 (L _w)	液位	*K	
W7153	20	方形	1/2"	2,450	95	106	17.0	3.7	BL2022

工具型号	智能功率控制			无负载速度	自动停止	最大扭矩
	方向	模式	名称			ft-lb (Nm)
W7153	正转		手动拧紧	600	●	请参考图 A
			扳手拧紧	1,000	●	请参考图 B
			半功率	0-1,450	-	530 (720)
			最大功率	0-1,900		1000 (1360)
	反转	全部				

† K_{PA} = 3dB 测量不确定度

‡ K_{WA} = 3dB 测量不确定度

* K = 测量不确定度 (震动)

符合 UL STD. 62841-1 和 62841-2-2。
经过 CSA STD. C22.2 认证。62841-1 和 62841-2-2。



警告

遵照国际认可的检测标准测量声音和振动值。对于特定工具应用的接触情况, 结果可能有所不同。因此, 应进行现场测量来确定特定应用的危险程度。

图A — 手动拧紧

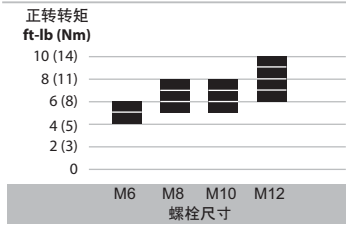

图B — 扳手拧紧

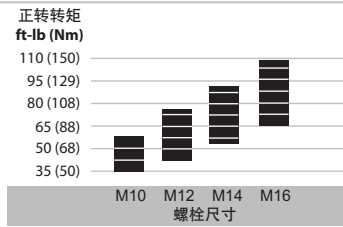

注意

图 A 和 B 中显示的扭矩值为近似值。实际扭矩可能受应用影响，并可能和图中所示的值不同。

润滑

拆下锤壳，润滑齿轮。均匀小心地涂抹润滑油。润滑油积聚过量会导致操作迟钝。请见图 TL-W7153-PIM-2 和下表。维护频率以圆形箭头表示为实际使用的 h=小时，d=天数，m=月数。

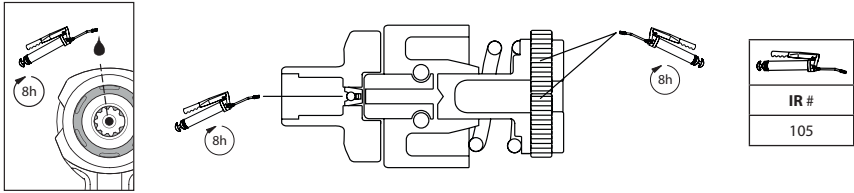

(图. TL-W7153-PIM-2)

任务灯

小心

- 用户不能随意改动任务灯。维修工作只能由具有 **Ingersoll Rand** 授权的维修中心执行。用户擅自维修可能导致电击、火灾和/或严重的人身伤害。
- 使用本文规定之外的控件，调整方法或操作步骤可能导致危险的辐射暴露。
- 该灯具的光源为非可更换型；如果光源达到其寿命终点，应更换整个灯具。

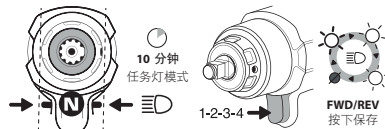

调整亮度和闪光灯模式

1. 要设置任务灯，可将方向开关置于中位。
2. 拉动触发开关以在亮度选项之间循环或关闭灯。
3. 将方向开关置于正向或反向以保存所需的亮度设置，然后即可开始使用工具。

注意

(图. TL-W7153-PIM-3_ZH)

当开关处在中位时，工具将在任务灯模式下保持 10 分钟。

部件和维护

工具维修工作只能由具有授权的维修中心执行。

如有任何事宜，请就近垂询 **Ingersoll Rand** 办事处或经销商。

环境保护

当 **Ingersoll Rand** 电子产品寿命到期时，必须根据所有适用的（当地，省份，国家等）标准和法规加以回收。处置不当会对环境造成危害。

符号标识



返还废旧材料以循环再利用。



本产品不要与家居废品一同丢弃。



产品含锂离子。
本产品不要与家居废品一同丢弃。

初始说明采用英文。其他语言版本是初始说明的翻译版。

製品の安全性情報

製品の用途: コードレス インパクトレンチは、ねじ部品の脱着に使用するための製品です。

警告

警告: 本電動工具に付属する安全に関する警告、注意事項、図、仕様すべてをお読みください。警告および指示に従わない場合、感電、火災、重度の人的傷害などをまねくおそれがあります。後で参照する場合があるので、すべての安全警告および指示を保管しておいてください。

- 責任を持って電池をリサイクルまたは廃棄してください。電池に穴をあけたり燃やさないでください。不適切に使用した場合、環境を危険にさらしたり、人的傷害の原因となります。
- 工具には正しい電圧の **Ingersoll Rand 電池および充電器のみ**を使用してください。他の電池を使用した場合、火災、人的傷害、器物の損傷の危険が生じることがあります。

製品に関する詳細については、コードレス インパクトレンチの「製品に関する安全性」書式 04581146、電池充電器の「製品に関する安全性」書式 10567832、電池の「製品に関する安全性」書式 10567840 をご参照ください。

ingersollrand.com から説明書をダウンロードすることができます。

IQV 電源制御システム

このモデルのインテリジェントな制御管理システムは、電源レギュレータで調整できます。ツール背面のダイヤルを回し、溝を目的の設定に合わせることで、電源モードを選択します。それぞれのモードでは、前進でインテリジェントな電源制御が、後退でフルパワーが提供されます。

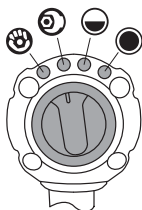

モード	名	説明
	手による締め付け	トルク制限、自動遮断
	レンチによる締め付け	
	低速	トルク制限、継続運転
	最大パワー	最大トルク、継続運転

警告

インパクトレンチはトルクレンチではありません。接続部に特定のトルクが条件付けられている場合には、インパクトレンチで取り付け後に必ずトルク計で確認してください。トルクが不適切な場合、ねじが緩み、人的傷害の原因となるおそれがあります。

製品仕様

ツールモデル	電圧	駆動		毎分インパクト	作動音レベル dB(A) (EN 62841)		振動 (m/s ²) (EN 62841)		バッテリーモデル
	V, DC	種類	サイズ		bpm	+圧力 (L _p)	≠出力 (L _w)	レベル	
W7153	20	スクエア	1/2"	2,450	95	106	17.0	3.7	BL2022

ツールモデル	インテリジェントな電源制御			無負荷時の速度	シャットオフ	最大トルク
	方向	モード	名			ft-lb (Nm)
W7153	正方向		手による締め付け	600	●	図 A を参照してください。
			レンチによる締め付け	1,000	●	図 B を参照してください。
			低速	0-1,450	-	530 (720)
			最大パワー	0-1,900	-	1000 (1360)
	逆方向	すべて				

† K_{PA} = 3dB 測定の不確かさ

≠ K_{WA} = 3dB 測定の不確かさ

* K = 測定の不確かさ (振動)

UL STD に準拠します。62841-1 および 62841-2-2、CSA STD の認定を受けています。C22.2 No. 62841-1 および 62841-2-2。



警告

音響および振動の値は、国際的に認められている試験基準に従って測定されました。特殊ツールに应用するユーザーに使用される場合は、これらの結果と異なる可能性があります。したがって、現場での測定値は、そのような特殊な応用における危険レベルを判断するために使用するべきです。

図 A  手による締め付け





図 B  手による締め付け

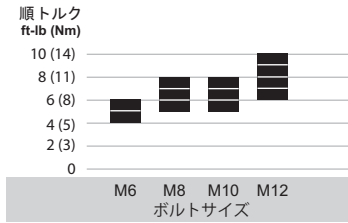

備考

図 A および B に示されるトルク値は概数です。実際のトルクは、用途の影響を受ける可能性があり、グラフに表示される値と異なる場合があります。

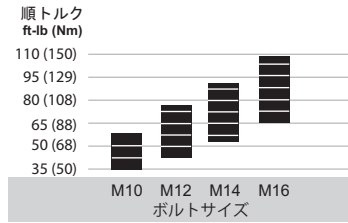
潤滑

ハンマーケースを取り外して、ギアに注油してください。グリースは薄く均一に塗布してください。余分なグリースが溜まると工具がスムーズに動作しなくなる原因となります。以下の図面 TL-W7153-PIM-2 および表を参照して下さい。保守頻度は円形矢印で示され、実際に消費される、h=時間、d=日数および m=月数として明示されます。

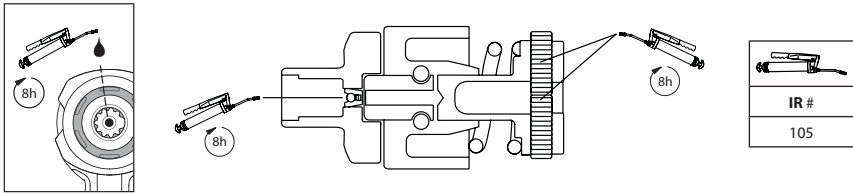

(図. TL-W7153-PIM-2)

タスクランプ

注意

- タスクランプをユーザーが整備することはできません。修理は、Ingersoll Rand の認証サービスセンターでのみ実施してください。ユーザーが整備を行うと、感電や火災、重度の人的傷害につながる可能性があります。
- 本マニュアルに記載されていない制御または調整または手順の実施は、危険な放射線被ばくにつながる可能性があります。
- 本照明器具の光源は交換不可です。光源が寿命に達した場合は、照明器全体を交換してください。

明るさの調整と点滅モード

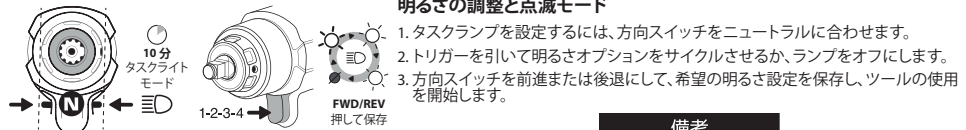

- タスクランプを設定するには、方向スイッチをニュートラルに合わせます。
- トリガーを引いて明るさオプションをサイクルさせるか、ランプをオフにします。
- 方向スイッチを前進または後退にして、希望の明るさ設定を保存し、ツールの使用を開始します。

備考

(図. TL-W7153-PIM-3_JA)

スイッチがニュートラルになっていると、ツールは 10 分間タスクランプモードのままとなります。

部品とメンテナンス

工具の修理とメンテナンスは認定サービスセンターのみが行ってください。お問い合わせ等は、お客様の最寄の Ingersoll Rand 事務所または販売店へご連絡ください。

環境保護

Ingersoll Rand 電動工具の製品寿命が尽きた場合は、すべての基準および規則（地域、都道府県、国等）に従い、リサイクルしてください。不適切な廃棄は環境を危険にさらすおそれがあります。

記号の意味



リサイクルのため廃部材を返品。



本製品を家庭ゴミと一緒に廃棄しないこと。



本製品はリチウムイオンを含有します。家庭ゴミと一緒に廃棄しないこと。

説明書の原文は英語で書かれています。他の言語については原文からの翻訳です。

제품 안전 정보

사용 용도: 무선 임팩트 렌치는 스레드 패스너를 장착 및 제거하기 위해 고안되었습니다.

경고

경고: 본 동력 공구와 함께 제공된 모든 안전 경고문, 설명서, 설명 도해 및 규격 사항을 숙지하십시오. 경고와 지침을 따르지 않으면 감전, 화재 및/또는 중상이 초래될 수 있습니다. 모든 경고와 지침을 미래에 참고할 수 있도록 보관하십시오.

- **책임있는 배터리 재생 또는 처분.** 배터리에 구멍내거나 태우지 마십시오. 부적절한 처분은 환경을 위태롭게 하거나 인체 부상을 초래할 수 있습니다.
- 공구에는 올바른 전압의 **Ingersoll Rand 배터리** 및 충전기만 사용하십시오. 다른 배터리를 사용하면 화재 위험, 인체 부상 또는 재산 손실 이 발생할 수 있습니다.

추가적인 정보는 무선 임팩트 렌치 안전 설명서 양식 **04581146**, 배터리 충전기 안전 정보 설명서 양식 **10567832** 및 배터리 안전 정보 설명서 양식 **10567840** 을 참조하십시오.

설명서는 ingersollrand.com 에서 다운로드 받을 수 있습니다.

IQV 전원 제어 시스템

이 모델의 지능형 제어 관리 시스템은 파워 레귤레이터로 조절할 수 있습니다. 공구 뒷면의 다이얼을 돌려 파워 모드를 선택하고 노치를 원하는 설정에 맞추십시오. 각 모드는 역방향에서 지능형 파워 관리, 역방향에서 전체 파워를 제공합니다.

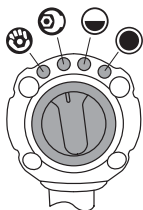

모드	이름	기술
	손으로 감기	토크 제한, 자동 종료
	렌치로 감기	
	반전력	토크 제한, 연속 실행
	최대 파워	최대 토크, 연속 실행

경고

임팩트 렌치는 토크용 렌치가 아닙니다. 임팩트 렌치로 조인 후에는 연결부에 필요한 특정 토크 값을 반드시 토크 미터로 점검해야 합니다. 부정확한 토크의 패스너는 풀어져 부상의 원인이 됩니다.

제품 상세

도구 모델	전압	구동		분당 총격수 bpm	소음 레벨 dB(A) (EN 62841)		진동 (m/s ²) (EN 62841)		배터리 모델
	V, DC	타입	사이즈		† 압력 (L _p)	‡ 파워 (L _w)	수준	*K	
W7153	20	정사각형	1/2"	2,450	95	106	17.0	3.7	BL2022

도구 모델	지능형 전력 관리			무부하 속도	끄다	최대 토크
	방향	모드	이름			ft-lb (Nm)
W7153	앞으로		손으로 감기	600	●	그림 A 참조
			렌치로 감기	1,000	●	그림 B 참조
			반전력	0-1,450	-	530 (720)
	역방향	전체	최대 파워	0-1,900	-	1000 (1360)

† K_{DA} = 3dB 측정 불확도
 ‡ K_{WA} = 3dB 측정 불확도
 * K = 측정 불확도 (진동)

UL 표준 준수: 62841-1 및 62841-2-2.
 CSA 표준으로 인증 받음: C22.2 번호 62841-1 및 62841-2-2.



경고

소음 및 진동 값은 국제 시험 표준에 따라 측정되었습니다. 특정 공구를 사용할 때 사용자가 노출되는 정도는 이러한 결과에 따라 다릅니다. 따라서 현장 측정은 해당하는 특정 사용 상황에 대한 위험 정도를 판단하는 경우에만 사용해야 합니다.

그림 A  손으로 감기



그림 B  렌치로 감기



참조

그림 A 와 B 의 토크 값은 근사치입니다. 실제 토크는 용도의 영향을 받으며 그래프에 나타난 값과 다를 수 있습니다.

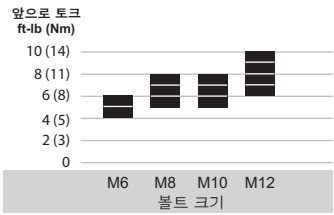
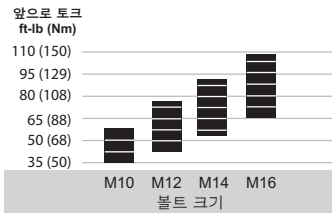
윤활

기어에 윤활유를 바르려면 해머 케이스를 제거하세요. 윤활은 골고루 적당하게 합니다. 그리스 (기름) 가 과도하게 축적되면 느슨한 작동음 초래합니다. 아래의 도면 TL-W7153-PIM-2 과 표를 참조하십시오. 정비 빈도는 원형 확실표로 표시되며 실제 사용 h=시간, d=일 및 m=월로 정의됩니다.

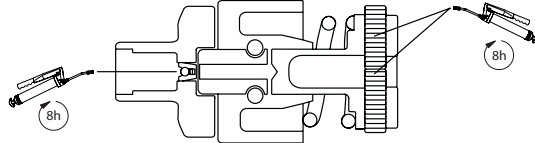
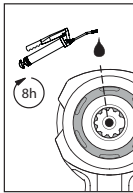

IR #
105

(그림 TL-W7153-PIM-2)

태스크 라이트

주의

- 태스크 라이트는 사용자가 정비할 수 없습니다. 수리는 반드시 Ingersoll Rand 의 공인된 정비 센터에서만 수행해야 합니다. 사용자가 수리할 경우 감전, 화재 또는 심각한 부상을 초래할 수 있습니다.
- 여기서 지정한 절차 이외의 제어, 조정 또는 업무는 유해 광선 노출을 초래할 수 있습니다.
- 이 조명 장치의 광원은 교체할 수 없습니다. 광원의 수명이 다 되면 전체 조명 장치를 교체해야 합니다.

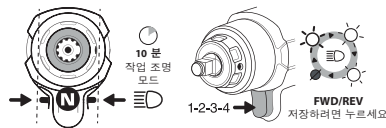

손전등 모드 조정하기

1. 태스크 조명을 설정하려면 방향 스위치를 중립에 놓습니다.
2. 트리거를 눌러 빛을 켜거나 끄십시오.
3. 방향 스위치를 전진 또는 후진으로 배치하여 원하는 설정을 저장하고 공구 사용을 시작합니다.

(그림 TL-W7153-PIM-3_KO)

참조

중립인 상태에서는 공구가 태스크 조명 모드를 10분 간 유지합니다.

부품 및 정비

공구 수리 및 정비는 반드시 공인된 정비 센터에서 수행해야 합니다. 모든 문의 사항은 가까운 Ingersoll Rand 사무소나 대리점을 통해 확인하십시오.

환경 보호

Ingersoll Rand 전기 제품의 사용 수명이 끝나면, 적용 가능한 모든 규정 및 법규 (지역, 주, 국가, 연방, 기타) 에 따라 전기 제품을 재생해야 합니다. 부적절한 처분은 환경을 위태롭게 합니다.

기호 식별



재사용 폐기전 반환.



이 제품은 가정용 폐기전으로 분류해 처분하지 마십시오.



제품에 리튬 이온이 들어 있습니다. 이 제품은 가정용 폐기전으로 분류해 처분하지 마십시오.

원래 설명서는 영문입니다. 기타 언어는 원래 설명서의 번역본입니다.

Opće informacije o sigurnosti proizvoda

Predviđena svrha: Ovi akumulatorski udarni zatezači su dizajnirani za uklanjanje i instaliranje spojnih elemenata s navojem.

⚠ UPOZORENJE

⚠ UPOZORENJE: Pogledajte sva sigurnosna upozorenja, upute, slike i specifikacije priložene uz ovaj električni alat. Nepoštivanje upozorenja i uputa može rezultirati strujnim udarom, požarom i/ili ozbiljnom ozljedom. Sačuvajte sva upozorenja i upute za buduću upotrebu.

- **Odgovorno reciklirajte ili odložite baterije.** Nemojte bušiti ili paliti baterije. Nepravilno odlaganje može ugroziti okoliš ili izazvati tjelesnu ozljedu.
- **Koristite alat samo s baterijama i punjačem odgovarajućeg napona proizvođača Ingersoll Rand.** Korištenje drugih baterija može stvoriti rizik od požara, tjelesne ozljede ili oštećenja imovine.

Za dodatne informacije pogledajte sigurnosni obrazac za akumulatorski udarni zatezač 04581146, sigurnosni informativni obrazac za punjač baterije 10567832 te sigurnosni informativni obrazac za bateriju 10567840.

Priručnici se mogu preuzeti na ingersollrand.com

Sustav IQV za kontrolu snage

Ovaj inteligentni sustav upravljanja snagom može se namjestiti regulatorom snage na ovom modelu. Odaberite jačinu snage okretanjem birača na stražnjem dijelu alata i postavite urez na željenoj postavci. Svaka jačina omogućava inteligentnu kontrolu snage prilikom pogona prema naprijed i pogona natrag punom snagom.

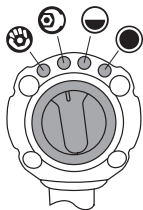

Jačina	Ime	Opis
	Zatezanje rukom	Ograničavanje zakretnog momenta, automatsko isključivanje
	Zatezanje odvijačem	
	Pola snage	Ograničavanje zakretnog momenta, stalan rad
	Najveća snaga	Najveći zakretni moment, stalan rad

⚠ UPOZORENJE

Udarni zatezači nisu moment ključevi. Nakon montaže pomoću udarnog zatezača spojevi koji zahtijevaju određeni moment moraju se provjeriti mjerjačem okretnog momenta. Nemojte dodirivati spojnice ili dodatke tijekom udara, jer to povećava rizik od posjekotina, opekлина ili ozljeda koje izazivaju vibracije.

Tehnički podaci proizvoda

Model alata	Napon	Pogon		Udaraca u minuti	Razina buke dB(A) (EN 62841)		Vibracije (m/s ²) (EN 62841)		Modeli baterija
	V, DC	Vrsta	Veličina	bpm	† Tlak (L _p)	‡ Snaga (L _w)	Razina	*K	
W7153	20	Kvadratni	1/2"	2,450	95	106	17.0	3.7	BL2022

Model alata	Inteligentna kontrola snage			Brzina bez opterećenja	Isključiti	Max okretni moment
	Smjer	Jačina	Ime			ft-lb (Nm)
W7153	naprijed		Zatezanje rukom	600	●	Pogledajte sliku A
			Zatezanje odvijačem	1,000	●	Pogledajte sliku B
			Pola snage	0-1,450	-	530 (720)
	Obrnuti	SVE	Najveća snaga	0-1,900	-	1000 (1360)

† K_{PA} = Mjerna nesigurnost 3dB

‡ K_{WA} = Mjerna nesigurnost 3dB

* K = Mjerna nesigurnost vibracija

U skladnosti s UL STD. 62841-1 i 62841-2-2.
Certificirano prema CSA STD. C22.2 No. 62841-1 i 62841-2-2.



⚠ UPOZORENJE

Vrijednosti buke i vibracija mjerene su u skladu s međunarodno priznatim standardima za testiranje. Izloženost korisnika pri određenoj primjeni alata može odstupati od ovih rezultata. Stoga bi se trebala koristiti mjerenja u radnom prostoru da bi se odredila razina rizika za određenu primjenu.

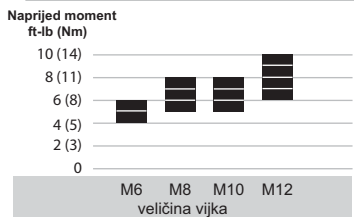
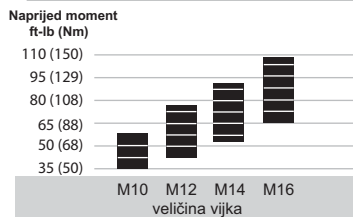
Slika A  Zatezanje rukomSlika B  Zatezanje odvijačem**POZOR**

Na slikama A i B navedene su približne vrijednosti zakretnog momenta. Trenutačni zakretni moment može ovisiti o primjeni i njegova vrijednost razlikovati se od vrijednosti navedenih u grafikonu.

Podmazivanje

Uklonite kućište čekića kako biste nanijeli sredstvo za podmazivanje na zupčanike. Jednolično i umjereno nanesite mazivo. Pretjerane naslage maziva usporit će rad. Pogledajte crtež TL-W7153-PIM-2 i tablicu ispod. Učestalost održavanja prikazana je kružnom strelicom i označena kao h=sati, d=dani i m=mjeseći stvarne upotrebe.

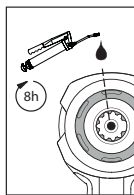

(crtež. TL-W7153-PIM-2)

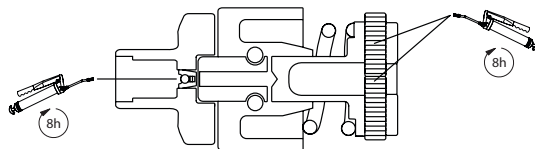

IR #
105

Radna svjetiljka**OPREZ**

- Korisnik ne može obaviti servis radne svjetiljke. Popravak treba obaviti ovlašteni servisni centar poduzeća Ingersoll Rand. Servisiranje koje obavlja korisnik može dovesti do pojave strujnog udara, požara ili nastanka ozbiljne osobne ozljede.
- Uporaba, prilagođavanje ili izvođenje postupaka, koji nisu ovdje navedeni, mogu prouzrokovati izlaganje opasnoj radijaciji.
- Izvor svjetlosti ove svjetiljke ne može se zamijeniti. Kada on dosegne kraj svojeg vijeka trajanja, cijela svjetiljka treba se zamijeniti.

Prilagodite jačinu osvjetljenja i način rada svjetiljke

1. Kako biste namjestili probno svjetlo, postavite prekidač usmjerenja u neutralan položaj.
2. Povucite okidač kako biste odabrali jednu od mogućnosti jačine osvjetljenja ili kako biste isključili svjetiljku.
3. Postavite prekidač usmjerenja prema naprijed ili natrag kako biste sačuvali željenu postavku jačine osvjetljenja i započeli upotrebljavati alat.

POZOR

Dok se nalazi u neutralnom položaju, alat isijava probno svjetlo 10 minuta.

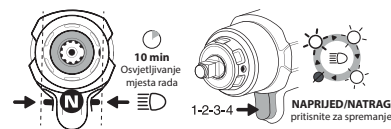

(crtež. TL-W7153-PIM-3_HR)

Dijelovi i održavanje

Popravke i održavanje alata treba obavljati samo ovlašteni servisni centar.

U vezi bilo kakvih potreba obratite se najbližem uredu ili predstavniku tvrtke Ingersoll Rand.

Zaštita okoliša

Kad istekne životni vijek električnog proizvoda tvrtke Ingersoll Rand, mora se reciklirati u skladu sa svim važećim standardima i propisima (lokalnim, županijskim, državnim itd.). Nepravilno odlaganje može ugroziti okoliš.

Identifikacija simbola

Vratite otpadni materijal na recikliranje.



Ne odlažite ovaj proizvod s kućanskim otpadom.



Li-ion

Proizvod sadrži litij-ion. Ne odlažite ovaj proizvod s kućanskim otpadom.

Originalne upute sastavljene su na engleskom jeziku. Drugi jezici prijevod su originalnih uputa.

Notes:

Notes:

