



CE UK
CA

TL-317-PIM
Edition 2
November 2022

High Speed Air Sander

Model 317-B

Product Information

- | | |
|---|--|
| EN Product Information | CS Specifikace výrobku |
| ES Especificaciones del producto | ET Toote spetsifikatsioon |
| FR Spécifications du produit | HU A termék jellemzői |
| IT Specifiche prodotto | LT Gaminio techniniai duomenys |
| DE Technische Produktdaten | LV Ierīces specifikācijas |
| NL Productspecificaties | PL Informacje Maszyny o Produkcji |
| DA Produktspecifikationer | BG Информация за продукта |
| SV Produktspecifikationer | RO Informații privind produsul |
| NO Produktspesifikasjoner | RU Технические характеристики изделия |
| FI Tuote-erittely | ZH 产品信息 |
| PT Especificações do Produto | JA 製品仕様 |
| EL Προδιαγραφές προϊόντος | KO 제품 상세 |
| SL Specifikacije izdelka | HR Podaci o proizvodu |
| SK Špecifikácie produktu | |





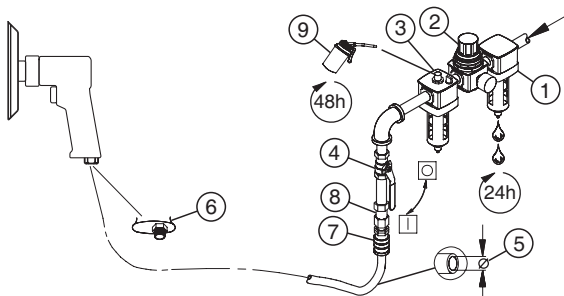

Save These Instructions

IR Ingersoll Rand®



(Dwg. 16578577)

①②③ 		⑤ 	⑥ 	⑨ 
IR # - NPT	IR # - BS	inch (mm)	NPT	IR #
C38341-810	C383D1-810	3/8" (10)	1/4	10

Product Safety Information

Intended Use:

This Sander is designed for light sanding, feather edging and rust removal.

For additional information, refer to Product Safety Information Manual Form 04580387.

Manuals can be downloaded from ingersollrand.com

Product Specifications

Model	Free Speed	Pad Diameter		Sound Level dB(A) (ISO 15744)		Vibration (m/s ²) (ISO 28927)	
	rpm	inch	mm	† Pressure (L _p)	‡ Power (L _w)	Level	*K
317-B	18,000	3" & 5"	76 & 127	94	105	3.2	0.81

† K_{PA} = 3dB measurement uncertainty

*K = Vibration measurement uncertainty

‡ K_{WA} = 3dB measurement uncertainty



WARNING

Sound and vibration values were measured in compliance with internationally recognized test standards. The exposure to the user in a specific tool application may vary from these results. Therefore, on site measurements should be used to determine the hazard level in that specific application.

Installation and Lubrication

Size air supply line to ensure tool's maximum operating pressure (P_{MAX}) at tool inlet. Drain condensate from valve(s) at low point(s) of piping, air filter and compressor tank daily. Install a properly sized Safety Air Fuse upstream of hose and use an anti-whip device across any hose coupling without internal shut-off, to prevent hose whipping if a hose fails or coupling disconnects. See drawing 16578577 and table on page 2. Maintenance frequency is shown in circular arrow and defined as h=hours, d=days, and m=months of actual use. Items identified as:

- | | |
|-----------------------------|--------------------|
| 1. Air filter | 6. Thread size |
| 2. Regulator | 7. Coupling |
| 3. Lubricator | 8. Safety Air Fuse |
| 4. Emergency shut-off valve | 9. Oil |
| 5. Hose diameter | |

Sandpaper Installation



WARNING

- **Always turn off the air supply, bleed the air pressure and disconnect the air supply hose when not in use, before installing, removing or adjusting any accessory on this tool, or before performing any maintenance on this tool or any accessory.**
- **Backing Pads (26 & 27) should be inspected for signs of irregularities such as fractures, excessive wear, nicks, cuts, at the edges of center hole. Pads showing such characteristics should not be used.**

Aluminum oxide, resin bond abrasive paper is recommended. Paper can have 7/8" diameter center hole, or pressure sensitive adhesive.

Select Proper sandpaper and pad for application. Use either resin-backed or pressure-sensitive sandpaper.

For Resin-backed Paper:

1. Insert Pad Nut (28) through sandpaper and Backing Pads (26 & 27).
2. Always use both Backing Pads (discs), with 3" pad positioned closest to sander. Make sure the pad's label faces the Sander. See illustration (Dwg. TP PF150).
3. Thread Pad Nut (28) into Flange (24) of Sander.
4. Hold sanding adapter with the Insert Holding Tool (25). Turn backing pad and sandpaper until Pad Nut (28) is tight against Flange (24).
5. Remove Insert Holding Tool (25).

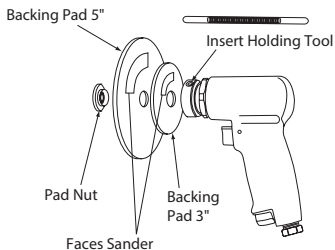

(Dwg. TP PF 150)

For Pressure Sensitive Paper:

1. Insert Pad Nut (28) through Backing Pads (26 & 27).
2. Always use both Backing Pads (discs), with 3" pad positioned closest to sander. Make sure the pad's label faces the Sander. See illustration (Dwg. TP PF150).
3. Thread Pad Nut (28) into Flange (24) of Sander.
4. Hold Sanding Adapter with the Insert Holding Tool (25). Turn the Backing Pad and sandpaper until Pad Nut (28) is tight against Flange (24).
5. Remove backing. Press paper firmly against backing Pad. Paper should be centered into pad, over hanging no edge of the pad by more than 1/4".

Parts and Maintenance

When the life of the tool has expired, it is recommended that the tool be disassembled, degreased and parts be separated by material so that they can be recycled.

Original instructions are in English. Other languages are a translation of the original instructions.

Tool repair and maintenance should only be carried out by an Authorized Service Center.

Refer all communications to the nearest **Ingersoll Rand** Office or Distributor.

Información de Seguridad Sobre el Producto

Uso Indicado:

Esta lijadora está diseñada para trabajos de lijado ligeros, como lijar biseles o eliminar óxido.

Para más información, consulte el Manual de información de seguridad de producto 04580387 Amoladora neumática con muela cónica.

Los manuales pueden descargarse en ingersollrand.com

Especificaciones del Producto

Modelo	Velocidad Libre	Diámetro de Plato		Nivel Sonoro dB(A) (ISO 15744)		Vibración (m/s ²) (ISO 28927)	
	rpm	pulgadas	mm	† Presión (L _p)	‡ Potencia (L _w)	Nivel	*K
317-B	18,000	3" & 5"	76 & 127	94	105	3.2	0.81

† K_{PA} = 3dB de error

‡ K_{WA} = 3dB de error

*K = de error (Vibración)

ADVERTENCIA

Los valores de ruido y vibración se han medido de acuerdo con los estándares para pruebas reconocidos internacionalmente. Es posible que la exposición del usuario en una aplicación específica de herramienta difiera de estos resultados. Por lo tanto, la mediciones in situ se deberían utilizar para determinar el nivel de riesgo en esa aplicación específica.

Instalación y Lubricación

Diseñe la línea de suministro de aire para asegurar la máxima presión de funcionamiento (PMAX) en la entrada de la herramienta. Vacíe el condensado de las válvulas en los puntos inferiores de la tubería, filtro de aire y depósito del compresor de forma diaria. Instale una contracorriente de manguera de fusil de aire de seguridad de tamaño adecuado y utilice un dispositivo antilatigazos en cualquier acoplamiento de manguera sin apagador interno para evitar que las mangueras den latigazos en caso de que una manguera falle o de que el acoplamiento se desconecte. Consulte la dibujo 16578577 y la tabla en la página 2. La frecuencia de mantenimiento se muestra en forma de flecha circular y se define como h=horas, d=días y m=meses. Los elementos se identifican como:

- | | |
|-----------------------------------|-------------------------------|
| 1. Filtro de aire | 6. Tamaño de la rosca |
| 2. Regulador | 7. Acoplamiento |
| 3. Lubricador | 8. Fusil de aire de seguridad |
| 4. Válvula de corte de emergencia | 9. Aceite |
| 5. Diámetro de la manguera | |

Instalación de Papel de Lija:

ADVERTENCIA

- Corte siempre el suministro de aire, purgue la presión de aire y desconecte la manguera de suministro de aire antes de instalar, desmontar o ajustar cualquier accesorio de esta herramienta, o antes de realizar cualquier operación de mantenimiento en la herramienta o en cualquier accesorio.

- **Las almohadillas de refuerzo (26 & 27) deben examinarse en busca de irregularidades como fracturas, desgaste excesivo, muescas o cortes en los bordes del orificio central. No se deben usar aquellas almohadillas que presenten tales desperfectos.**

Se recomienda utilizar papel abrasivo de óxido de aluminio ligado con resina. El papel debe tener un orificio central de 7/8" (2,22 cm), o un adhesivo sensible a la presión.

Seleccione un papel de lija y un disco de soporte adecuados a la aplicación. Utilice papel de lija resinado o sensible a la presión.

En el Caso de Papel Resinado:

1. Inserte la tuerca del soporte (28) a través del papel de lija y de los discos de soporte (26 & 27).
2. Utilice siempre los dos discos de soporte, colocando el disco de soporte de 3" (7,62 cm) de diámetro en la posición más próxima a la lijadora. Asegúrese de que la etiqueta del disco de soporte apunte a la lijadora. Vea Esq. TP PF150.
3. Enrosque la tuerca del soporte (28) en la brida (24) de la lijadora.
4. Sujete el adaptador de la lijadora con la llave para bridas roscadas (25). Haga girar el disco de soporte y el papel de lija hasta que la tuerca del soporte (28) quede apretada contra la brida (24).
5. Retire la llave para bridas roscadas (25).

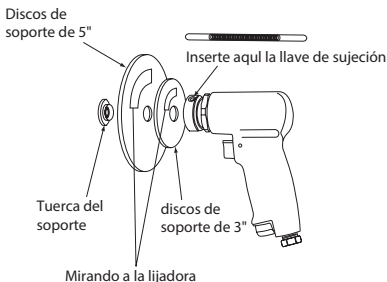

(Dwg. TP PF 150)

En el Caso de Papel Sensible a la Presión:

1. Inserte la tuerca del soporte (28) a través de los discos de soporte (26 & 27).
2. Utilice siempre los dos discos de soporte, colocando el de 3" (7,62 cm) en la posición más próxima a la lijadora. Asegúrese de que la etiqueta del disco de soporte (situada en la cara rebajada del soporte) apunte a la lijadora. Vea Esq. TP- PF150.
3. Enrosque la tuerca del soporte (28) en la brida (24) de la lijadora.
4. Sujete el adaptador de la lijadora con la llave para bridas roscadas (25). Haga girar el disco de soporte y el papel de lija hasta que la tuerca del soporte (28) quede apretada contra la brida (24).
5. Retire la protección. Presione con fuerza el papel contra el disco de soporte. El papel debe estar centrado en el disco de soporte, sin que sobresalga del borde del mismo en más de 1/4" (0,64 cm).

Piezas y Mantenimiento

Una vez vencida la vida útil de herramienta, se recomienda desarmar la herramienta, desengrasarla y separar las piezas de acuerdo con el material del que están fabricadas para reciclarlas.

Las instrucciones originales están en inglés. Las demás versiones son una traducción de las instrucciones originales.

Las labores de reparación y mantenimiento de las herramientas sólo puede ser realizadas por un Centro de Servicio Autorizado.

Toda comunicación se deberá dirigir a la oficina o al distribuidor **Ingersoll Rand** más próximo.

Informations de Sécurité du Produit

Utilisation Prévue:

Cette ponceuse est conçue pour le meulage léger, le biseautage et l'élimination de la rouille.

Pour des informations complémentaires, reportez-vous au manuel 04580387 d'information de sécurité du produit Meuleuse pneumatique à meule conique ou cylindrique.

Les manuels peuvent être téléchargés à l'adresse ingersollrand.com

Spécifications du Produit

Modèle	Vitesse Libre	Diamètre du Plateau		Niveau Acoustique dB(A) (ISO 15744)		Vibration (m/s ²) (ISO 28927)	
	t/m	Pouces	mm	† Pression (L _p)	‡ Puissance (L _w)	Niveau	*K
317-B	18,000	3" & 5"	76 & 127	94	105	3.2	0.81

† K_{DA} = 3dB incertitude de mesure de 3dB

* K = incertitude de mesure (Vibration)

‡ K_{WA} = 3dB incertitude de mesure de 3dB

AVERTISSEMENT

Les valeurs sonores et vibratoires ont été mesurées dans le respect des normes de tests reconnues au niveau international. L'exposition de l'utilisateur lors d'une application d'outil spécifique peut différer de ces résultats. Par conséquent, il faut utiliser des mesures sur site afin de déterminer le niveau de risque de cette application spécifique.

Installation et Lubrification

Dimensionnez l'alimentation en air de façon à obtenir une pression maximale (PMAX) au niveau de l'entrée d'air de l'outil. Drainez quotidiennement le condensat des vannes situées aux points bas de la tuyauterie, du filtre à air et du réservoir du compresseur. Installez un raccordement à air de sûreté dont la taille est adaptée au tuyau et placez-le en amont de celui-ci, puis utilisez un dispositif anti-débattement sur tous les raccords pour tuyaux sans fermeture interne, afin d'empêcher les tuyaux de fouetter si l'un d'entre eux se décroche ou si le raccord se détache. Reportez-vous à l'illustration 16578577 et au tableau de la page 2. La fréquence des opérations d'entretien est indiquée dans la flèche circulaire et est définie en h=heures, d=jours, et m=mois de fonctionnement. Eléments identifiés en tant que:

- | | |
|----------------------------|---------------------------------|
| 1. Filtre à air | 6. Taille du filetage |
| 2. Régulateur | 7. Raccord |
| 3. Lubrificateur | 8. Raccordement à air de sûreté |
| 4. Vanne d'arrêt d'urgence | 9. Huile |
| 5. Diamètre du tuyau | |

Installation du Papier Abrasif:

AVERTISSEMENT

- Coupez toujours l'alimentation en air, purgez la pression d'air et débranchez le flexible de l'alimentation en air quand il n'est pas utilisé, avant d'installer, de retirer ou de régler un accessoire sur cet outil ou avant d'entreprendre toute opération de maintenance sur le produit ou sur l'un de ses accessoires.**

- **Inspectez les disques de renfort (26 & 27) pour détecter d'éventuelles anomalies, telles que des fissures, une usure excessive, des éraflures ou des coupures, en périphérie du trou central. Les patins présentant ce type d'anomalies ne doivent pas être utilisés.**

Il est recommandé d'utiliser du papier abrasif à l'oxyde d'aluminium, collé à la résine. recommandé. Les feuilles peuvent avoir un trou central de 7/8" de diamètre ou être collées par un adhésif de contact.

Choisissez un papier abrasif et un tampon approprié pour la mise en place. Utilisez un papier abrasif à dos résine ou collé par contact.

Pour le Papier à Dos Résine :

1. Insérez l'écrou de plaquette (28) à travers le papier abrasif et les disques de renfort (26 & 27).
2. Utilisez toujours les deux disques de renfort, en plaçant le disque de 3" de diamètre le plus près de la ponceuse. Vérifiez que l'étiquette du disque fait face à la ponceuse. Voir le schéma TP PF150.
3. Vissez l'écrou du disque (28) contre la bride (24) de la ponceuse.
4. Maintenez l'adaptateur de ponçage avec la clé à bride (25). Faites tourner le disque de renfort et le papier abrasif jusqu'à ce que l'écrou (28) soit serré contre la bride (24).
5. Retirez la clé à bride (25).

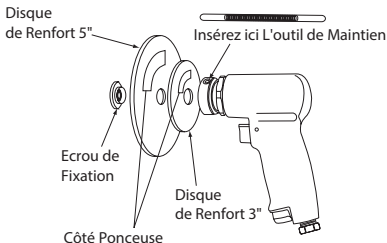

(Dwg. TP PF 150)

Pour le Papier Adhésif :

1. Insérez l'écrou de plaquette (28) à travers les disques de renfort (26 & 27).
2. Utilisez toujours les deux disques de renfort, en plaçant la plaquette de 3" le plus près de la ponceuse. Vérifiez que l'étiquette du disque est face à la ponceuse. Voir le schéma TP- PF150.
3. Vissez l'écrou du disque (28) contre la bride (24) de la ponceuse.
4. Maintenez l'adaptateur de ponçage avec la clé à bride (25). Faites tourner le disque de renfort et le papier abrasif jusqu'à ce que l'écrou (28) soit serré contre la bride (24).
5. Retirez la feuille de protection. Appuyez fermement le papier contre le disque de renfort. Le papier devrait être centré sur le disque, sans le dépasser de plus de 1/4".

Pièces Détachées et Maintenance

A la fin de sa durée de vie, il est recommandé de démonter l'outil, de dégraisser les pièces et de les séparer en fonction des matériaux de manière à ce que ces derniers puissent être recyclés.

Les instructions d'origine sont en anglais. Les autres langues sont une traduction des instructions d'origine.

La réparation et la maintenance des outils ne devraient être réalisées que par un centre de services autorisé.

Adressez toutes vos communications au Bureau **Ingersoll Rand** ou distributeur le plus proche.

Informazioni Sulla Sicurezza del Prodotto

Destinazione D'uso:

Questa smerigliatrice serve per eseguire piccoli lavori di sabbiatura, sbavatura e rimozione della ruggine.

Per ulteriori informazioni, consultare il modulo 04580387 del Manuale contenente le informazioni sulla sicurezza del prodotto.

I manuali possono essere scaricati da internet al sito ingersollrand.com

Specifiche Prodotto

Modello/i	Velocità a Vuoto	Diametro del Tampone		Livello Acustico dB(A) (ISO 15744)		Vibrazioni (m/s ²) (ISO 28927)	
	giri/min	Pollici	mm	† Pressione (L _p)	‡ Potenza (L _w)	Livello	*K
317-B	18,000	3" & 5"	76 & 127	94	105	3.2	0.81

† K_{PA} = incertezza misurazione 3dB

* K = incertezza misurazione (Vibrazioni)

‡ K_{WA} = incertezza misurazione 3dB

AVVERTIMENTO

I valori relativi a suoni e vibrazioni sono stati misurati in conformità agli standard di test riconosciuti a livello internazionale. L'esposizione all'utente nell'applicazione di uno specifico strumento può variare rispetto ai presenti risultati. Pertanto, sarebbe necessario utilizzare le misurazioni in loco per determinare il livello di pericolo della specifica applicazione.

Installazione e Lubrificazione

La linea di alimentazione dell'aria deve essere dimensionata in maniera tale da assicurare all'utensile la massima pressione di esercizio (P_{MAX}) in ingresso. Scaricare quotidianamente la condensa dalla valvola o dalle valvole sulla parte bassa della tubatura, dal filtro dell'aria e dal serbatoio del compressore. Installare un fusibile di sicurezza di dimensioni adatte a monte del tubo flessibile e utilizzare un dispositivo antivibrazioni su tutti i manicotti senza arresto interno per evitare i colpi di frusta dei flessibili, se questi si guastano o se si staccano gli accoppiamenti. Vedere il disegno 16578577 e la tabella a pagina 2. La frequenza di manutenzione viene illustrata da una freccia circolare e definita con h=ore, d=giorni (days) e m=mesi di uso effettivo. Componenti:

1. Filtro aria
2. Regolatore
3. Lubrificatore
4. Valvola di arresto di emergenza
5. Diametro tubo flessibile
6. Dimensione della filettatura
7. Accoppiamento
8. Fusibile di sicurezza
9. Olio

Montaggio della carta abrasiva:

AVVERTIMENTO

- **Disattivare sempre la mandata dell'aria, scaricare la pressione dell'aria e staccare il tubo di alimentazione dell'aria prima di installare, rimuovere o regolare qualsiasi accessorio su questo utensile e prima di eseguire qualsiasi operazione di manutenzione su di esso o su qualsiasi accessorio.**

- **Controllare che i tamponi di supporto per la carta abrasiva (26 & 27) non presentino irregolarità come fratture, usura eccessiva, scheggiature e tagli, ai bordi del foro centrale. Se i tamponi hanno queste caratteristiche, non utilizzarli.**

Si consiglia di utilizzare carta abrasiva resinata all'ossido di alluminio. La carta deve avere un foro centrale del diametro di 7/8" oppure essere carta adesiva sensibile alla pressione.

Scegliere la carta abrasiva e il tampone idonei per l'applicazione. Usare carta abrasiva resinata o sensibile alla pressione.

Se si usa carta abrasiva resinata:

1. Inserire il dado del tampone (28) nel foglio di carta abrasiva e nei tamponi di supporto (26 & 27).
2. Usare sempre entrambi i tamponi di supporto (dischi), posizionando il tampone di diametro 3" il più vicino possibile alla smerigliatrice. Assicurarsi che l'etichetta del tampone sia rivolta verso la smerigliatrice. Vedasi disegno TP PF150.
3. Avvitare il dado del tampone (28) nella flangia (24) della smerigliatrice.
4. Afferrare l'adattatore della smerigliatrice con la chiave con flangia (25). Girare il tampone di supporto e la smerigliatrice fino a che il dado del tampone (28) è ben fisso sulla flangia (24).
5. Togliere la chiave con flangia (25).

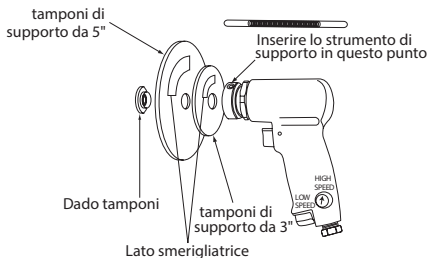

(Dwg. TP PF 150)

Se si usa della carta abrasiva sensibile alla pressione:

1. Inserire il dado del tampone (28) nei tamponi di supporto (26 & 27).
2. Usare sempre entrambi i tamponi di supporto (dischi), posizionando il tampone da 3" di diametro il più vicino possibile alla smerigliatrice. Assicurarsi che l'etichetta del tampone sia rivolta verso la smerigliatrice. Vedasi disegno TP PF150.
3. Avvitare il dado del tampone (28) nella flangia (24) della smerigliatrice.
4. Afferrare l'adattatore della smerigliatrice con la chiave con flangia (25). Girare il tampone di supporto e la smerigliatrice fino a che il dado del tampone (28) è ben fisso sulla flangia (24).
5. Rimuovere il supporto. Premere la carta con forza contro il tampone di supporto. La carta deve essere posizionata centralmente sul tampone, sporgendo fuori dal bordo del tampone

di 1/4" al massimo.

Ricambi e Manutenzione

Quando l'attrezzo diventato inutilizzabile, si raccomanda di smontarlo, sgrassarlo e separare i componenti secondo i materiali in modo da poterli riciclare.

Le istruzioni originali sono in lingua inglese. Le altre lingue sono una traduzione delle istruzioni originali.

Riparazioni e manutenzione degli utensili devono essere eseguite esclusivamente da un Centro di Assistenza Autorizzato.

Indirizzare tutte le comunicazioni al più vicino concessionario od ufficio **Ingersoll Rand**.

Hinweise zur Produktsicherheit

Vorgesehene Verwendung:

Modell werden eingesetzt für leichte Arbeiten, scharfe Kanten und Rostabnahme.

Für zusätzliche Informationen siehe das Formblatt 04580387 im Handbuch Produktsicherheitsinformationen.

Handbücher können von ingersollrand.com heruntergeladen werden.

Technische Produktdaten

Modell	Nenndrehzahl	Vorsatz Durchmesser		Schallpegel dB(A) (ISO 15744)		Schwingungs (m/s ²) (ISO 28927)	
	U/min	Zoll	mm	† Druck (L _p)	‡ Stromzufuhr (L _w)	Speigel	*K
317-B	18,000	3" & 5"	76 & 127	94	105	3.2	0.81

† K_{PA} = 3dB Messunsicherheit

* K = messunsicherheit (Schwingungs)

‡ K_{WA} = 3dB Messunsicherheit



WARNUNG

Schall- und Vibrationswerte wurden gemäß den international anerkannten Teststandards gemessen. Die tatsächlichen Werte, denen der Benutzer während der Anwendung eines bestimmten Werkzeugs ausgesetzt ist, können von diesen Ergebnissen abweichen. Vor Ort sollten daher Maßnahmen getroffen werden, um die Gefahrenstufe der jeweiligen Anwendung zu bestimmen.

Montage und Schmierung

Druckluftzufuhrleitung an der Druckluftzufuhr des Werkzeugs gemäß des maximalen Betriebsdrucks (P_{MAX}) bemessen. Kondensat an den Ventilen an Tiefpunkten von Leitungen, Luftfilter und Kompressortank täglich ablassen. Eine Sicherheits- Druckluftsicherung gegen die Strömungsrichtung im Schlauch und eine Anti- Schlagvorrichtung an jeder Verbindung ohne interne Sperre installieren, um ein Peitschen des Schlauchs zu verhindern, wenn ein Schlauch fehlerhaft ist oder sich eine Verbindung löst. Siehe Zeichnung 16578577 und Tabelle auf Seite 2. Die Wartungshäufigkeit mit einem Pfeil eingekreist und ist definiert in h=Stunden, d=Tagen und m=Monaten der tatsächlichen Verwendung. Teile:

- | | |
|------------------------|-----------------------------------|
| 1. Luftfilter | 6. Gewindegröße |
| 2. Regler | 7. Verbindung |
| 3. Schmierbüchse | 8. Sicherheits-Druckluftsicherung |
| 4. Notabsperrentventil | 9. Ölen |
| 5. Schlauchdurchmesser | |

Installation des Schleifpapiers



WARNUNG

- Stellen Sie stets die Druckluftzufuhr ab, lassen Sie den Luftdruck ab, und trennen Sie den Luftversorgungsschlauch vom Werkzeug, bevor jegliche Zubehörteile an diesem Werkzeug montiert, demontiert oder eingestellt werden oder bevor jegliche Wartungsarbeiten am Werkzeug oder an Zubehörteilen durchgeführt werden.

- Die Grundplatten (26 & 27) müssen an den Kanten des Mittellochs auf Zeichen von Unregelmäßigkeiten wie etwa Brüche, übermäßigen Verschleiß, Kerben oder Schnitte überprüft werden. Grundplatten, die solche Anzeichen aufweisen, sollten nicht wiederverwendet werden.

Es wird organisch gebundenes Edelkorud-Schleifpapier empfohlen. Das Papier kann ein Mittelloch mit einem Durchmesser von 7/8" (17,5/20 cm) haben oder über Haftkleber verfügen.

Wählen Sie das geeignete Schleifpapier und den geeigneten Belag für die Anwendung. Verwenden Sie Schleifpapier mit Harzrückseite oder druckempfindlichem Haftkleber.

Für Papier mit Harzrückseite:

1. Belagmutter (28) durch Schleifpapier und Verstärkungsbeläge (26 & 27) einführen.
2. Immer beide Verstärkungsbeläge (Scheiben) verwenden und den 3"-Belag (7,5 cm) näher an der Schleifmaschine positionieren. Stellen Sie sicher, dass das Etikett des Belags in Richtung Schleifmaschine sieht. Siehe Abb. TP PF150.
3. Belagmutter (28) in den Flansch (24) der Schleifmaschine schrauben.
4. Schleifmaschinen-Adapter mit Flanschknarre (25) halten. Verstärkungsbelag und Schleifpapier drehen, bis Belagmutter (28) fest am Flansch (24) sitzt.
5. Flanschknarre (25) entfernen.

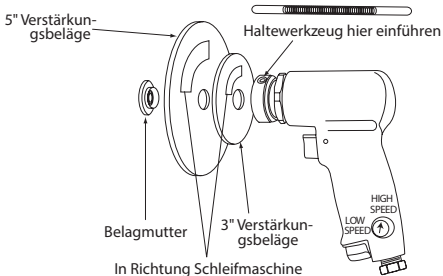

(Dwg. TP PF 150)

Für Papier mit Haftkleber:

1. Belagmutter (28) durch Verstärkungsbeläge (26 & 27) einführen.
2. Immer beide Verstärkungsbeläge (Scheiben) verwenden und den 3"-Belag (7,5 cm) näher an der Schleifmaschine positionieren. Stellen Sie sicher, dass das Etikett des Belags in Richtung Schleifmaschine sieht. Siehe Abb. TP- PF150.
3. Belagmutter (28) in den Flansch (24) der Schleifmaschine schrauben.
4. Schleifmaschinen-Adapter mit Flanschknarre (25) halten. Verstärkungsbelag und Schleifpapier drehen, bis Belagmutter (28) fest am Flansch (24) sitzt.
5. Verstärkung entfernen. Papier fest gegen Verstärkungsbelag drücken. Das Papier muss zentriert auf den Belag positioniert werden und darf um maximal 1/4" (8 mm) über den Belag hinaus stehen.

Teile und Wartung

Zur Entsorgung ist das Werkzeug vollständig zu demontieren, zu entfetten und nach Materialarten getrennt der Wiederverwertung zuzuführen.

Die Originalanleitung ist in englischer Sprache verfasst. Bei anderen Sprachen handelt es sich um eine Übersetzung der Originalanleitung.

Die Werkzeug-Reparatur und -Wartung darf nur von einem autorisierten Wartungszentrum durchgeführt werden.

Wenden Sie sich bei Rückfragen an Ihre nächste **Ingersoll Rand** Niederlassung oder den autorisierten Fachhandel.

Productveiligheidsinformatie

Bedoeld gebruik:

Deze schuurmachine is bedoeld voor licht schuurwerk, het afwerken van randen en het verwijderen van roest.

Zie voor aanvullende informatie formulier 04580387 van de productveiligheidshandleiding. Handleidingen kunnen worden gedownload vanaf ingersollrand.com

Produktspecificaties

Model	Onbelast toerental	Diameter van Schijf		Geluidsniveau dB(A) (ISO 15744)		Trillings (m/s ²) (ISO 28927)	
	tpm	inch	mm	† Druk (L _p)	‡ Vermogen (L _w)	Niveau	*K
317-B	18,000	3" & 5"	76 & 127	94	105	3.2	0.81

† Meetonnauwkeurigheid bij K_{PA} = 3dB

* Meetonnauwkeurigheid bij K (Trillings)

‡ Meetonnauwkeurigheid bij K_{WA} = 3dB

WAARSCHUWING

Geluids- en vibratiewaarden worden gemeten in overeenstemming met internationaal erkende testnormen. De blootstelling van een gebruiker bij een specifieke toepassing van gereedschap kan afwijken van deze resultaten. Daarom moeten er op locatie metingen worden genomen om het gevareniveau in die specifieke toepassing te bepalen.

Installatie en Smering

Om de maximale bedrijfsdruk (Pmax) bij de luchtinlaat van het toestel te garanderen, moet de luchttoevoerleiding hierop geselecteerd zijn. Tap dagelijks condensaat af van kleppen bij lage punten van het leidingwerk, de luchtfilter en de compressortank. Monteer een beveiliging met de juiste afmeting bovenstreams van de slang en gebruik een antislingerinrichting op elke slangkoppeling zonder interne afsluiter om te voorkomen dat de slang gaat slingeren als een slang valt of een koppeling losraakt. Zie tekening 16578577 en tabel op pagina 2. De onderhoudsfrequentie wordt weergegeven in een cirkelvormige pijl met h=uren, d=dagen en m=maanden reëel gebruik. Aangegeven onderdelen:

- | | |
|--------------------|---------------------------|
| 1. Luchtfilter | 6. Soort van schroefdraad |
| 2. Regelaar | 7. Koppeling |
| 3. Smeerinrichting | 8. Beveiliging |
| 4. Noodafsluitklep | 9. Olie |
| 5. Slangdiameter | |

Schuurpapier aanbrengen:

WAARSCHUWING

- **Schakel altijd de luchttoevoer uit, laat de luchtleiding leeglopen en koppel de luchttoevoerleiding los wanneer u het apparaat niet gebruikt, accessoires plaatst, aanpast of verwijdt, of voordat u onderhoud aan dit apparaat of aan een accessoire uitvoert.**

- **De steunplaten (26 & 27) moeten worden gecontroleerd op onregelmatigheden zoals breuk, overmatige slijtage, inkepingen en insnijdingen aan de randen van het middengat. Platen met zulke enmerken mogen niet worden gebruikt.**

Er wordt aluminiumoxidehoudend, harsgebonden schuurpapier aanbevolen. Het papier kan zijn voorzien van een centraal gat met een diameter van 7/8" (22,2 mm) of van een drukgevoelige kleeflaag.

Kies het juiste schuurpapier en de juiste zool voor de toepassing. Gebruik schuurpapier met een harslaag aan de achterzijde of drukgevoelig schuurpapier.

Voor schuurpapier met een harslaag aan de achterzijde:

1. Steek de moer (28) van de zool door het schuurpapier en de steunplaten (26 & 27).
2. Gebruik altijd beide steunplaten (schijven) en plaats de plaat van 3" (76,2 mm) in diameter het dichtst bij de schuurmachine. Zorg ervoor dat het label van de plaat op de schuurmachine is gericht. Zie tekening TP PF150.
3. Draai de moer (28) van de zool in de flens (24) van de schuurmachine.
4. Houd de schuuradapter tegen met de moersleutel (25) voor de flens. Draai de steunplaat en het schuurpapier tot de moer (28) van de zool strak tegen de flens (24) ligt.
5. Verwijder de moersleutel (25) van de flens.

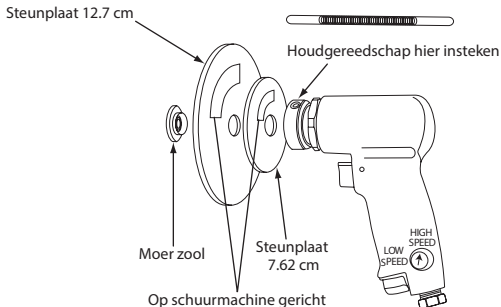

(Dwg. TP PF 150)

Voor drukgevoelig schuurpapier:

1. Steek de moer (28) van de zool door de steunplaten (26 & 27).
2. Gebruik altijd beide steunplaten (schijven) en plaats de plaat van 3" (76,2 mm) het dichtst bij de schuurmachine. Zorg ervoor dat het label van de plaat op de schuurmachine is gericht. Zie tekening TP- PF150.
3. Draai de moer (28) van de zool in de flens (24) van de schuurmachine.
4. Houd de schuuradapter tegen met de moersleutel (25) voor de flens. Draai de steunplaat en het schuurpapier tot de moer (28) van de zool strak tegen de flens (24) ligt.
5. Verwijder het grondpapier. Druk het schuurpapier stevig tegen de steunplaat. Het schuurpapier moet op de zool worden gecentreerd en mag niet meer dan 1/4" (6,35 mm) over de rand van de zool uitsteken.

Onderdelen en Onderhoud

Wanneer de levensduur van het gereedschap verstreken is, wordt u aangeraden het gereedschap te demonteren en ontvetten, en de delen gescheiden naar materialen op te bergen zodat zij gerecycled kunnen worden.

De originele instructies zijn opgesteld in het Engels. Andere talen zijn een vertaling van de originele instructies.

Reparatie en onderhoud van dit gereedschap mogen uitsluitend door een erkend servicecentrum worden uitgevoerd.

Richt al uw communicatie tot het dichtsbijzijnde **Ingersoll Rand** Kantoor ofWederkoper.

Produktsikkerhedsinformation

Anvendelsesområder:

Denne slibemaskine er designet til let slibning, tynde kanter og rustfjernelse.

For yderligere information henvises der til formular 04580387 i vejledningen med produktsikkerhedsinformation.

Vejledningerne kan hentes ned fra ingersollrand.com

Produktspecifikationer

Model	Fri hastighed	Bagskivediameter		Lydniveau dB(A) (ISO 15744)		Vibrations (m/s ²) (ISO 28927)	
	o/min.	Tommer	mm	† Tryk (L _p)	‡ Effekt (L _w)	Niveau	*K
317-B	18,000	3" & 5"	76 & 127	94	105	3.2	0.81

† K_{PA} = 3dB måleusikkerhed

* K = måleusikkerhed (Vibrations)

‡ K_{WA} = 3dB måleusikkerhed



ADVARSEL

Lyd- og vibrationsværdier blev målt i overensstemmelse med internationalt anerkendte teststandarder. Brugerens eksponering under en specifik værktøjsanvendelse kan adskille sig fra disse resultater. Derfor bør der anvendes stedsspecifikke målinger til at bedømme fareniveauet for denne specifikke anvendelse.

Installation og Smøring

Sørg for at lufttilførselsledningen har den korrekte størrelse for at sikre maksimalt driftstryk (P_{MAX}) ved værktøjsindgangen. Tøm dagligt ventilen(-erne) for kondensat ved rørens, luftfilterets og kompressortankens lavpunkt(er). Montér en sikkerhedsstryksikring i korrekt størrelse i opadgående slange og brug en anti-piskeanordning tværs over enhver slangekobling uden intern aflukning for at forhindre at slangen pisiker, hvis en slange svigter eller kobling adskilles. Se tegning 16578577 og tabel på side 2. Vedligeholdelseshyppigheden vises med en rund pil og defineres som t=timer, d=dage og m=måneder for reel brug. Elementerne er identificeret som:

- | | |
|------------------------|---------------------------|
| 1. Luftfilter | 6. Gevindstørrelse |
| 2. Regulator | 7. Kobling |
| 3. Smøreapparat | 8. Sikkerhedsstryksikring |
| 4. Nødafspæringsventil | 9. Olie |
| 5. Slangediameter | |

Montering af Sandpapir:



ADVARSEL

- **Sluk altid for lufttilførslen, let lufttrykket, og frakobl lufttilførselsslangen, inden ethvert tilbehør installeres, afmonteres eller justeres på dette værktøj, eller inden der foretages vedligeholdelse på dette værktøj eller andet tilbehør.**

- **Bagskiverne (26 & 27) skal undersøges for tegn på uregelmæssigheder såsom brud, overdreven slid, hak og skrammer ved kanterne af centerhullet. Skiver, der viser sådanne karakteristika, bør ikke anvendes.**

Aluminiumoxyd, harpiksbundet slibepapir anbefales. Papiret kan have et centerhul på 7/8" (2,22 cm) diameter eller trykfølsomt adhæsiv.

Vælg det korrekte sandpapir og skive til brugen. Brug enten harpiksbelagt eller trykfølsomt sandpapir.

Til harpiksbelagt papir:

1. Isæt skivemøtrikken (28) gennem sandpapiret og bagskiverne (26 & 27).
2. Brug altid begge bagskiver, og anbring skiven på 3" (7,62 cm) diameter tættest på slibemaskinen. Sørg for, at skivens mærkat vender mod slibemaskinen. Se tegning TP PF150.
3. Indsæt skivemøtrikken (28) i slibemaskinens flange (24).
4. Hold slibeadapteren med flangenøglen (25). Drej bagskiven og sandpapiret, indtil skivemøtrikken (28) er strammet fast mod flangen (24).
5. Tag flangenøglen ud (25).

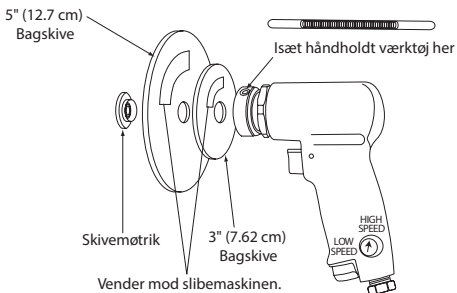

(Dwg. TP PF 150)

Til trykfølsomt papir:

1. Indsæt skivemøtrikken (28) gennem bagskiverne (26 & 27).
2. Brug altid begge bagskiver, og anbring skiven på 3" (7,62 cm) diameter tættest på slibemaskinen. Sørg for, at skivens mærkat vender mod slibemaskinen. Se tegning TP- PF150.
3. Indsæt skivemøtrikken (28) i slibemaskinens flange (24).
4. Hold slibeadapteren med flangenøglen (25). Drej bagskiven og sandpapiret, indtil skivemøtrikken (28) er strammet fast mod flangen (24).
5. Fjern bagskiven. Tryk papiret fast mod bagskiven. Papiret skal anbringes midt på skiven, og må ikke hænge ud over skivens kant med mere end 1/4" (6,4 mm).

Reservedele og Vedligeholdelse

Efter værktøjets levetid anbefales det at demontere og affedte værktøjet, og opdele de adskilte komponenter ud fra materialetypen, så de kan genbruges.

Den originale vejledning er på engelsk. Andre sprog er en oversættelse af den originale vejledning.

Reparationsarbejde og vedligeholdelse må kun udføres af et autoriseret servicecenter.

Al korrespondance bedes stilet til **Ingersoll Rand**s nærmeste kontor eller distributør.

Produktsäkerhetsinformation

Avsedd Användning:

Den här ytslipmaskinen är konstruerad för fin ytslipning, kilslipning och borttagning av rost.

För mer information, se produktsäkerhetsinformation Form 04580387.

Handböcker kan laddas ner från ingersollrand.com

Produktspecifikationer

Modell	Fri Hastighet	Dynans Diameter		Ljudstyrkenivå dB(A) (ISO 15744)		Vibrations (m/s ²) (ISO 28927)	
	varv/min.	Tum	mm	† Tryck (L _p)	‡ Effekt (L _w)	Nivå	*K
317-B	18,000	3" & 5"	76 & 127	94	105	3.2	0.81

† K_{PA} = 3dB mätosäkerhet

‡ K_{WA} = 3dB mätosäkerhet

* K = mätosäkerhet (Vibrations)



VARNING

Värden för ljud och vibrationer har mätts upp i enlighet med etablerade internationella teststandarder. Användarens exponering vid en viss användning av ett verktyg kan skilja sig från dessa resultat. Därför bör mätningar göras på plats för att bedöma risken vid den specifika användningen.

Installation och Smörjning

Dimensionera luftledningen för att säkerställa maximalt drifttryck (P_{MAX}) vid verktygets ingångsanslutning. Dränera dagligen kondens från ventiler placerade vid ledningens lägsta punkter, luftfilter och kompressortank. Installera en säkerhetsventil av lämplig storlek uppström från slangen och använd en anti-ryckhet över alla slangkopplingar som saknar intern avstängning, för att motverka att slangen rycker till och en slang går sönder eller koppling lossar. Se illustrationen 16578577 och tabellen på sidan 2. Underhållsintervallen visas i runda pilar och definieras som h=timmar, d=dagar och m=månader av faktisk brukstid. Posterna definieras som:

- | | |
|--------------------|--------------------|
| 1. Luftfilter | 6. Gängdimension |
| 2. Regulator | 7. Koppling |
| 3. Smörjare | 8. Säkerhetsventil |
| 4. Nödstoppsventil | 9. Olja |
| 5. Slangdiameter | |

Installation av sandpapper:



VARNING

- Slå alltid av lufttillförseln, släpp ut luft så att lufttrycket sjunker och koppla ifrån slangen för lufttillförsel när den inte används, innan installation, borttagning eller underhåll av något tillbehör på verktyget eller innan något underhåll görs på verktyget eller något tillbehör.

- **Monteringsdynorna (26 & 27) ska inspekteras så att dom inte har några tecken på fel såsom sprickor, förslitningar eller hack på centrumhålets kant. Dynor som har något av dessa tecken får inte användas.**

Hartsbundet slippapper med aluminiumoxid rekommenderas. Pappret kan ha ett centrumhål med 7/8 tum (22 mm) diameter eller tryckkänslig gummering.

Välj sandpapper och dyna som är lämpliga för användningsområdet. Använd sandpapper med antingen plastbelagd eller tryckkänslig baksida.

För papper med plastbelagd baksida:

1. För in dynmuttern (28) genom sandpappret och monteringsdynorna (26 & 27).
2. Använd alltid båda monteringsdynorna (skivorna) och placera dynan med 3 tum (76 mm) diameter närmast ytslipmaskinen. Se till att dynans etikett är riktad mot ytslipmaskinen. Se ill. TP PF150.
3. Gänga in dynmuttern (28) i ytslipmaskinens fläns (24).
4. Håll slipadaptorn med flänsnyckeln (25). Vrid monteringsdynan och sandpappret tills det att dynmuttern (28) är åtdragen mot flänsen (24).
5. Ta bort flänsnyckeln (25).

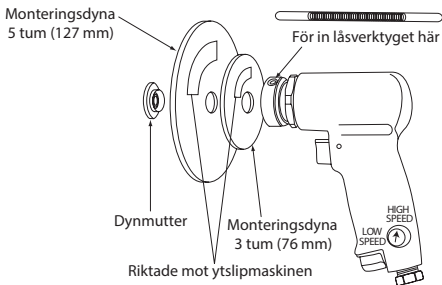

(Dwg. TP PF 150)

För tryckkänsligt papper:

1. För in dynmuttern (28) genom monteringsdynorna (26 & 27).
2. Använd alltid båda monteringsdynorna (skivorna) och placera dynan med 3 tum (76 mm) diameter närmast ytslipmaskinen. Se till att dynans etikett är riktad mot ytslipmaskinen. Se ill. TP- PF150.
3. Gänga in dynmuttern (28) i ytslipmaskinens fläns (24).
4. Håll slipadaptorn med flänsnyckeln (25). Vrid monteringsdynan och sandpappret tills det att dynmuttern (28) är åtdragen mot flänsen (24).
5. Ta bort skyddspappret. Tryck pappret hårt mot monteringsdynan. Pappret ska centreras på dynan och får inte sticka ut mer från dynan än 1/4 tum (6 mm).

Delar och Underhåll

Då verktyget är utslitet, rekommenderar vi att det tas isär och avfettas, samt att de olika delarna sorteras för återvinning.

Originalinstruktionerna är skrivna på engelska. Andra språk utgör en översättning av originalinstruktionerna.

Reparation och underhåll av verktygen får endast utföras av ett auktoriserat servicecenter.

Alla förfrågningar bör ske till närmaste **Ingersoll Rand** kontor eller distributör.

Produktspesifikasjoner

Tiltenkt Bruk:

Denne pussemaskinen er designet til lett pussearbeid, fin kanting og fjerning av rust.

For ytterligere informasjon henvises det til skjema 04580387 i håndboken med produktsikkerhetsinformasjon.

Håndbøker kan lastes ned fra ingersollrand.com

Produktspesifikasjoner

Modell	Fri Hastighet	Rondell Diameter		Lydnivå dB(A) (ISO 15744)		Vibrasjons (m/s ²) (ISO 28927)	
	rpm	Tommer	mm	† Trykk (L _p)	‡ Styrke (L _w)	Nivå	*K
317-B	18,000	3" & 5"	76 & 127	94	105	3.2	0.81

† K_{PA} = 3dB måleusikkerhet

* K = måleusikkerhet (Vibrasjons)

‡ K_{WA} = 3dB måleusikkerhet



ADVARSEL

Lyd- og vibrasjonsverdiene ble målt i samsvar med internasjonalt anerkjente teststandarder. Eksponeringen for brukeren i et bestemt bruksområde for verktøyet kan variere fra disse resultatene. Derfor bør målingene på stedet benyttes for å avgjøre farenivået i det bestemte bruksområdet.

Installasjon og Smøring

Luftforsyningslangen skal ha en dimensjon som sikrer maksimalt driftstrykk (P_{MAX}) ved verktøysinntaket. Drener daglig kondens fra ventilen(e) ved lave rørpunkter, luftfilter og kompressortank. Monter en slangebruddsventil oppstrøms i slangen og bruk en antipiskeenhet over slangekoblinger uten intern avstengning, for å forhindre slangen i å piske ved funksjonsfeil eller utilsiktet frakobling. Se tegning 16578577 og tabell på side 2. Vedlikeholdsfrekvens vises i den sirkulære pilens retning og angis som h=timer, d= dager og m=måneder. Punkter identifiseres som:

- | | |
|-------------------|-----------------------|
| 1. Luftfilter | 6. Gjengedimensjon |
| 2. Regulator | 7. Kobling |
| 3. Smøreapparat | 8. Slangebruddsventil |
| 4. Nødstopventil | 9. Olje |
| 5. Slangediameter | |

Installasjon av sandpapir:



ADVARSEL

- Slå alltid av luftforsyningen, fjern lufttrykket og frakoble luftforsyningslangen når den ikke er i bruk, før tilbehør monteres, fjernes eller justeres på verktøyet, eller før vedlikehold utføres på verktøyet eller tilbehøret.
- Bakputer (26 & 27) bør inspiseres for tegn på uregelmessigheter som frakturer, overdreven slitasje, skår eller kutt rundt kanten av hullet. Puter med slike tegn bør ikke brukes.

Harpiksbindende slipepapir med aluminiumoksid anbefales. Papir kan ha et sentrumshul med 7/8" (2,2 cm) diameter, eller trykkfølsomt adhesiv.

Velg korrekt sandpapir og pute til applisering. Bruk enten harpiksbindende eller trykkfølsomt sandpapir.

For harpiksbindende papir:

1. Sett inn putemutteren (28) gjennom sandpapiret og klebeputene (26 & 27).
2. Bruk alltid begge klebeputer (skiver) og plasser puten med en 3" (7,6 cm) diameter nærmest pussemaskinen. Sørg for at putemerket vender mot pussemaskinen. Se tegn. TP PF150.
3. Skru putemutteren (28) på pussemaskinens flens (24).
4. Hold pusseadapteren med flensnøkkelen (25). Vri klebeputen og sandpapiret til putemutteren (28) sitter stramt mot flensen (24).
5. Fjern flensnøkkelen (25).

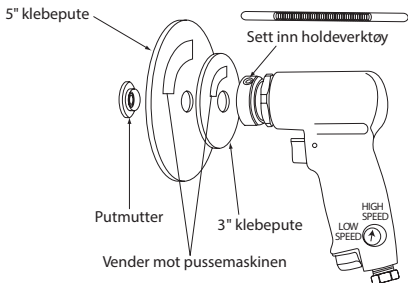

(Dwg. TP PF 150)

For trykkfølsomt papir:

1. Sett inn putemutteren (28) gjennom klebeputene (26 & 27).
2. Bruk også alltid begge klebeputer (skiver) og plasser puten med en 3" (7,6 cm) diameter nærmest pussemaskinen. Sørg for at putemerket vender mot pussemaskinen. Se tegn. TP PF150.
3. Skru putemutteren (28) på pussemaskinens flens (24).
4. Hold pusseadapteren med flensnøkkelen (25). Vri klebeputen og sandpapiret til putemutteren (28) sitter stramt mot flensen (24).
5. Ta av bakpapiret. Trykk papiret med fast trykk mot klebeputen. Papiret skal sitte midt på puten, og skal ikke henge mer enn 1/4" (0,6 cm) over putekanten.

Deler og Vedlikehold

Når verktøyet ikke lenger er brukbart, anbefales det at verktøyet blir demontert, rengjort for olje og sortert etter materialer i gjenvinningsøyemed.

De originale instruksjonene er på engelsk. Andre språk er en oversettelse av de originale instruksjonene.

Reparasjon og vedlikehold av verktøyet skal bare utføres av et autorisert servicesenter.

Henvendelser skal rettes til nærmeste **Ingersoll Rand**- avdeling eller -forhandler.

Tuotteen Turvaohjeet

Käyttötarkoitus:

Tämä hiomakone on tarkoitettu kevyeen hiontaan, liitoskielten reunaohennukseen ja ruosteenpoistoon.

Lisätietoja on tuoteturvallisuuden ohjeessa - lomake 04580387.

Käyttöohjeita voi hakea Web-osoitteesta ingersollrand.com

Tuotteen Tekniset Tiedot

Malli	Vapaa Nopeus	Laikan Läpimitta		Melutaso dB(A) (ISO 15744)		Värinä (m/s ²) (ISO 28927)	
	rpm	tuumaa	mm	† Paine (L _p)	‡ Teho (L _w)	Taso	*K
317-B	18,000	3" & 5"	76 & 127	94	105	3.2	0.81

† K_{PA} = 3dB mittauksen epävarmuus

* K = mittauksen epävarmuus (Värinä)

‡ K_{WA} = 3dB mittauksen epävarmuus



VAROITUS

Äänen ja tärehälytelyn arvot mitattiin käyttäen kansainvälisesti tunnustettuja testinormeja. Käyttäjän altistus tiettyssä työkalusovelluksessa voi erota näistä tuloksista. Siksi pitäisi käyttää paikan päällä suoritettuja mittauksia tietyn sovelluksen vaaratason määrittelyä varten.

Asennus ja Voitelu

Mitoita paineilmaletku vastaamaan työkalun suurinta käyttöpainetta (P_{MAX}) työkalun tuloaukossa. Poista kondensoitunut vesi venttiilistä/venttiileistä putkiston alakohdasta/-kohdista, ilmansuodattimesta ja kompressorin säiliöstä päivittäin. Asenna oikeankokoinen ilmavaroke letkuun yläsuuntaan ja käytä piiskaefektin estävää laitetta letkuliitoksissa, joissa ei ole sisäistä sulkua, ettei letku lähde piiskaliikkeeseen, jos letku pettää tai liitos irtoaa. Katso sivun 2 piirros 16578577 ja taulukko. Huoltoväli osoitetaan ympyränuolella ja määritetään todellisina käyttötunteina (h), -päivinä (d) ja -kuukausina (m). Osien määritelmät:

- | | |
|-----------------------|------------------|
| 1. Ilmansuodatin | 6. Kierteen koko |
| 2. Säädin | 7. Liitântä |
| 3. Voitelulaite | 8. Ilmavaroke |
| 4. Hätäsulkuventtiili | 9. Öljy |
| 5. Letkun halkaisija | |

Hiomapaperin asentaminen:



VAROITUS

- **Katkaise aina paineilman syöttö, vuodata paineilma pois ja irrota ilmansyöttöletku ennen lisävarusteiden asentamista, irrottamista tai säätämistä tai ennen tämän työkalun tai lisävarusteen huoltamista.**
- **Taustalevyt (26 & 27) on tarkistettava murtumien, kulumien, nirhautumien ja muiden vikojen varalta keskireiän reunojen ympäriltä. Tällaisia viallisia levyjä ei saa käyttää.**

Käytettäväksi suositellaan hartsisidoksista alumiinioksidihiomapaperia. Paperissa saa olla läpimitaltaan 2,22 cm keskusaukko tai kiinnipainettava tarra. Paperissa saa olla läpimitaltaan 2,22 cm keskusaukko tai kiinnipainettava tarra.

Valitse käyttötarkoitukseen sopiva hiomapaperi ja aluslevy. Käytä joko hartsitaustaista tai kiinnipainettavaa hiomapaperia.

Hartsitaustainen paperi:

1. Työnnä taustalevymutteri (28) hiomapaperin ja taustalevyjen (26 & 27) läpi.
2. Käytä aina molempia taustalevyjä (kiekkoja) niin, että läpimitaltaan 7,5 cm levy on lähempänä hiomakonetta. Varmista, että levyn etiketti on hiomakonetta vasten. Katso kuvaa TP PF150.
3. Kierrä taustalevymutteri (28) hiomakoneen laippaan (24).
4. Pitele hioma-adaptoria laippa-avaimella (25). Käännä taustalevyä ja hiomapaperia, kunnes taustalevymutteri (28) on kiristynyt laippaa (24) vasten.
5. Irrota laippa-avain (25).

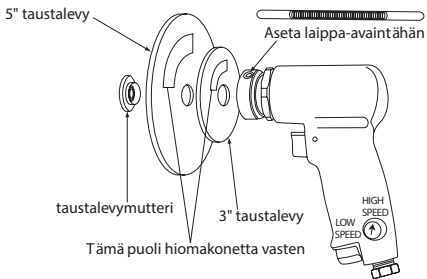

(Dwg. TP PF 150)

Kiinnipainettava paperi:

1. Työnnä taustalevymutteri (28) taustalevyjen (26 & 27) läpi.
2. Käytä aina molempia taustalevyjä (kiekkoja) niin, että läpimitaltaan 7,5 cm levy on lähempänä hiomakonetta. Varmista, että levyn etiketti (levyn syvennetyllä puolella) on hiomakonetta vasten. Katso kuvaa TP PF150.
3. Kierrä taustalevymutteri (28) hiomakoneen laippaan (24).
4. Pitele hioma-adaptoria laippa-avaimella (25). Käännä taustalevyä ja hiomapaperia, kunnes taustalevymutteri (28) on kiristynyt laippaa (24) vasten.
5. Poista tarra paperin suojuksen suojasta. Paina hiomapaperi tiiviisti taustalevyä vasten. Paperin tulee olla levyn keskellä, eikä se saa ylittää levyn reunaa 0,6 cm enempää.

Vaarasat ja Huolto

Kun tämän työkalun käyttöikä on loppunut, suosittelemme työkalun purkamista, puhdistusta rasvasta ja eri materiaalien erittelyä kierrätystä varten.

Alkuperäiset ohjeet ovat englanninkielisiä. Muut kielet ovat alkuperäisen ohjeen käännöksiä.

Työkalun korjaus ja huolto tulee suorittaa ainoastaan valtuutetussa huoltokeskuksessa.

Osoita mahdollinen kirjeenvaihto lähimpään **Ingersoll Randin** toimistoon tai jälleenmyyjälle.

Informações de Segurança do Produto

Utilização Prevista:

Este lixador foi concebido para trabalhos de lixagem ligeiros, de biselamento em toda a espessura das peças e de remoção de ferrugem.

Para obter informações mais detalhadas, consulte o manual com as informações de segurança do produto, com a referência 04580387.

Pode transferir manuais do seguinte endereço da Internet: ingersollrand.com

Especificações do Produto

Modelo	Velocidade de Livre	Diâmetro da Almofada		Nível de Ruído dB(A) (ISO 15744)		Vibrações (m/s ²) (ISO 28927)	
	rpm	Polegadas	mm	† Pressão (L _p)	‡ Potência (L _w)	Nível	*K
317-B	18,000	3" & 5"	76 & 127	94	105	3.2	0.81

† Incerteza de medida $K_{pA} = 3\text{dB}$

‡ Incerteza de medida $K_{wA} = 3\text{dB}$

* Incerteza de medida (Vibrações) K



AVISO

Os valores de vibração e ruído foram medidos de acordo com normas de teste reconhecidas a nível internacional. A exposição relativamente ao utilizador numa aplicação de ferramenta específica pode divergir destes resultados. Por conseguinte, deve proceder-se a medições no local, a fim de determinar o nível de risco nessa aplicação específica.

Instalação e Lubrificação

Dimensione a linha de alimentação de ar de modo a assegurar a presença da pressão de serviço máxima (P_{MAX}) da ferramenta na entrada da ferramenta. Drene diariamente o condensado da(s) válvula(s) instalada(s) no(s) ponto(s) mais baixo(s) da(s) tubagem(ens), do filtro de ar e do reservatório do compressor. Instale um fusível de ar de segurança de tamanho adequado a montante da mangueira e utilize um dispositivo antivibração e antiflexão em todas as uniões de mangueiras que não estejam equipadas com um sistema interno de interrupção, para evitar que as mangueiras se agitem se uma mangueira falhar ou se a união se desligar. Consulte o desenho 16578577 e a tabela da página 2. A frequência de manutenção é indicada por uma seta circular e definida como h=horas, d=dias e m=meses de utilização real. Itens identificados como:

- | | |
|---|-------------------------------|
| 1. Filtro de ar | 6. Tamanho da rosca |
| 2. Regulador | 7. União |
| 3. Lubrificador | 8. Fusível de ar de segurança |
| 4. Válvula de interrupção de emergência | 9. Óleo |
| 5. Diâmetro da mangueira | |

Instalação da lixa:



AVISO

- **Desligue sempre a alimentação de ar, descarregue a pressão de ar e desligue a mangueira de alimentação de ar antes de instalar qualquer acessório nesta ferramenta, de o remover, de o ajustar ou antes de levar a cabo qualquer operação de manutenção nesta ferramenta ou em qualquer acessório.**

- **Inspeccione as almofadas de apoio (26 & 27) para se certificar de que não apresentam sinais de irregularidades como, por exemplo, fracturas, desgaste excessivo, entalhes, cortes nas margens ou no orifício central. As almofadas que apresentem os sinais acima referidos não devem ser.**

O fabricante recomenda a utilização de papel abrasivo de liga de resina/óxido de zinco. A lixa pode ter um orifício central de 7/8" (22,22 mm) ou dispor de adesivo sensível à pressão.

Seleccione a lixa e a almofada adequados à aplicação em vista. Use lixa com a parte de trás revestida com resina ou sensível à pressão.

Lixa com a parte de trás revestida com resina:

1. Insira a porca (28) da almofada através da lixa e das almofadas de apoio (26 & 27).
2. Utilize sempre as duas almofadas de apoio (discos), instalando a almofada de 3" (76 mm) de diâmetro mais perto do lixador. Certifique-se de que a etiqueta da almofada está voltada para o lixador. Vide o desenho TP PF150.
3. Aparafuse a porca (28) da almofada à flange (24) do lixador.
4. Segure no adaptador de lixar com a chave de flange (25). Rode a almofada de apoio e a lixa até a porca (28) da almofada ficar firmemente encostada à flange (24).
5. Remova a chave de flange (25).

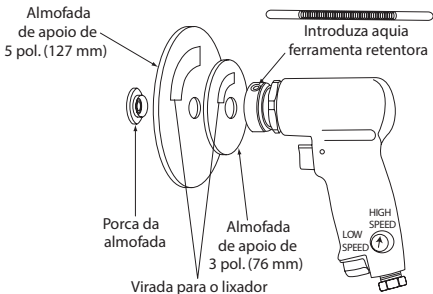

(Dwg. TP PF 150)

Lixa sensível à pressão:

1. Insira a porca (28) da almofada através das almofadas de apoio (26 & 27).
2. Utilize sempre as duas almofadas de apoio (discos), instalando a almofada de 3" (76 mm) mais perto do lixador. Certifique-se de que a etiqueta da almofada está voltada para o lixador. Vide o desenho TP- PF150.
3. Aparafuse a porca (28) da almofada à flange (24) do lixador.
4. Segure no adaptador de lixar com a chave de flange (25). Rode a almofada de apoio e a lixa até a porca (28) da almofada ficar firmemente encostada à flange (24).
5. Remova o revestimento. Prima firmemente a lixa contra a almofada de apoio. A lixa tem de ficar centrada na almofada, não se projectando mais de 1/4" (6,3 mm) para além da margem da almofada.

Peças e Manutenção

Quando a ferramenta não mais funcionar eficazmente, recomenda-se que a mesma seja desmontada, limpa e que as suas peças sejam separadas por tipo de material para poderem ser recicladas.

As instruções originais estão redigidas na língua inglesa, e encontram-se traduzidas noutros idiomas.

A reparação e a manutenção da ferramenta só devem ser levadas a cabo por um Centro de Assistência Técnica Autorizado.

Envie toda a correspondência ao Escritório ou Distribuidor **Ingersoll Rand** mais próximo.

Πληροφορίες Ασφάλειας Προϊόντος

Προοριζόμενη Χρήση:

Αυτό το τριβείο έχει σχεδιαστεί για ελαφρές εργασίες τριβής, καθαρισμό γρεζιών και αφαίρεση σκουριάς.

Για περισσότερες πληροφορίες ανατρέξτε στο Έντυπο 04580387 του Εγχειριδίου Πληροφοριών Ασφάλειας Προϊόντος.

Η λήψη των εγχειριδίων μπορεί να γίνει από την ηλεκτρονική διεύθυνση ingersollrand.com

Προδιαγραφές Προϊόντος

Μοντέλο	Ελεύθερη ταχύτητα	Διάμετρος δίσκου λείανσης		Ηχητική στάθμη dB(A) (ISO 15744)		Κραδασμών (m/s ²) (ISO 28927)	
	στροφές ανά λεπτό	σε ίντσες	mm	† Πίεση (L _p)	‡ Ισχύς (L _w)	Στάθμη	*K
317-B	18,000	3" & 5"	76 & 127	94	105	3.2	0.81

† K_{RA} = 3dB αβεβαιότητα μέτρησης

* K = αβεβαιότητα μέτρησης (κραδασμών)

‡ K_{WA} = 3dB αβεβαιότητα μέτρησης

ΠΡΟΕΙΔΟΠΟΙΗΣΗ

Οι τιμές ήχου και δονήσεων μετρήθηκαν σε συμμόρφωση με διεθνώς αναγνωρισμένα πρότυπα δοκιμών. Η έκθεση για το χρήστη σε μια συγκεκριμένη εφαρμογή εργαλείων μπορεί να διαφέρει από αυτά τα αποτελέσματα. Συνεπώς, πρέπει να χρησιμοποιούνται επί τόπου μετρήσεις για τον καθορισμό του επιπέδου κινδύνου στην εν λόγω εφαρμογή.

Εγκατάσταση και Λίπανση

Προσαρμόστε το μέγεθος της γραμμής παροχής αέρα για τη διασφάλιση της μέγιστης πίεσης λειτουργίας (P_{MAX}) στην είσοδο του εργαλείου. Αποστραγγίστε καθημερινά το συμπύκνωμα από τη βαλβίδα(ες) στο χαμηλό σημείο(α) της σωλήνωσης, το φίλτρο αέρα και τη δεξαμενή συμπιεστή. Εγκαταστήστε μία βαλβίδα αέρα ασφαλείας ανάντη του εύκαμπτου σωλήνα και χρησιμοποιήστε μία συσκευή προστασίας σε οποιαδήποτε σύζευξη εύκαμπτου σωλήνα χωρίς εσωτερική διακοπή παροχής για την αποφυγή τινάγματος του εύκαμπτου σωλήνα σε περίπτωση αστοχίας του σωλήνα ή αποσύνδεσης της σύζευξης. Βλέπε το σχέδιο 16578577 και τον πίνακα στη σελίδα 2. Η συχνότητα συντήρησης εμφανίζεται με κυκλικό βέλος και ορίζεται ως h=ώρες, d=ημέρες και m=μήνες πραγματικής χρήσης. Αντικείμενα αναγνωρίζονται ως:

- | | |
|-------------------------------|---------------------------|
| 1. Φίλτρο αέρα | 6. Μέγεθος σπειρώματος |
| 2. Ρυθμιστής | 7. Σύζευξη |
| 3. Λιπαντής | 8. Βαλβίδα αέρα ασφαλείας |
| 4. Βαλβίδα διακόπτης έκτακτης | 9. Λάδι |
| 5. Διάμετρος εύκαμπτου σωλήνα | |

Εγκατάσταση γυαλόχαρτου:

ΠΡΟΕΙΔΟΠΟΙΗΣΗ

- Κλείνετε πάντα την παροχή αέρα, εξαερώνετε την πίεση αέρα και αποσυνδέετε τον εύκαμπο σωλήνα παροχής αέρα όταν βρίσκεται εκτός χρήσης, πριν από την εγκατάσταση, αφαίρεση ή ρύθμιση οποιουδήποτε εξαρτήματος στο εργαλείο αυτό ή πριν από την εκτέλεση τυχόν εργασιών συντήρησης στο εργαλείο αυτό ή οποιοδήποτε εξάρτημά του.

- Τα Μαξιλάρια Ενίσχυσης (26 & 27) θα πρέπει να ελέγχονται για τυχόν ανωμαλίες όπως θραύσεις, υπερβολική φθορά, χαρακιές ή κοψίματα στα άκρα της κεντρικής οπής. Τα μαξιλάρια με τέτοιες ενδείξεις φθοράς δεν πρέπει να χρησιμοποιούνται.

Οξειδίο του αλουμινίου, συνιστάται φύλλο λείανσης με επίστρωση ρητίνης Το χαρτί μπορεί να έχει κεντρική οπή διαμέτρου 7/8 ιντσά ή να είναι αυτοκόλλητο.

Επιλέξτε το κατάλληλο γυαλόχαρτο και μαξιλάρια για εφαρμογή. Χρησιμοποιήστε γυαλόχαρτο είτε με ενίσχυση ρητίνης είτε αυτοκόλλητο.

χαρτί με ενίσχυση ρητίνης:

1. Εισάγετε το περικόχλιο του μαξιλαιριού (28) μέσα από το γυαλόχαρτο και τα μαξιλάρια ενίσχυσης (26 & 27).
2. Χρησιμοποιείτε πάντα και τα δύο μαξιλάρια ενίσχυσης (δίσκους), τοποθετώντας το μαξιλάρια διαμέτρου 3 ιντσών πιο κοντά στο τριβείο. Βεβαιωθείτε ότι η ετικέτα του μαξιλαιριού βλέπει προς το τριβείο. Βλέπε Σχ. TP PF150.
3. Περάστε το περικόχλιο σπειρώματος του μαξιλαιριού (28) στη φλάντζα (24) του τριβείου.
4. Κρατήστε τον προσαρμογέα του τριβείου με το φλαντζωτό κλειδί (25). Στρέψτε το μαξιλάρια ενίσχυσης και το γυαλόχαρτο μέχρι να σφίξει το περικόχλιο του μαξιλαιριού (28) στη φλάντζα (24).
5. Αφαιρέστε το φλαντζωτό κλειδί (25).

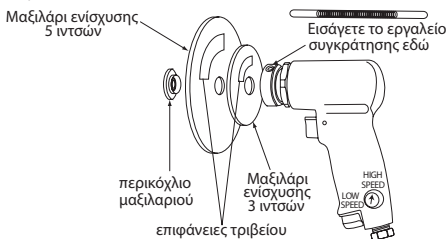

(Dwg. TP PF 150)

Για αυτοκόλλητο χαρτί:

1. Εισάγετε το περικόχλιο μαξιλαιριού (28) μέσα από τα μαξιλάρια ενίσχυσης (26 & 27).
2. Χρησιμοποιείτε πάντα και τα δύο μαξιλάρια ενίσχυσης (δίσκους), τοποθετώντας το μαξιλάρια 3 ιντσών πιο κοντά στο τριβείο. Βεβαιωθείτε ότι η ετικέτα του μαξιλαιριού βλέπει προς το τριβείο. Βλέπε Σχ. TP- PF150.
3. Περάστε το περικόχλιο του μαξιλαιριού (28) στη φλάντζα (24) του τριβείου.
4. Κρατήστε τον προσαρμογέα του τριβείου με το φλαντζωτό κλειδί (25). Στρέψτε το μαξιλάρια ενίσχυσης και το γυαλόχαρτο μέχρι να σφίξει το περικόχλιο του μαξιλαιριού (28) στη φλάντζα (24).
5. Αφαιρέστε την ενίσχυση. Πίστετε δυνατά το χαρτί στο μαξιλάρια ενίσχυσης. Το χαρτί πρέπει να είναι κεντραρισμένο στο μαξιλάρια, η γωνία του μαξιλαιριού που περισσεύει δεν πρέπει να υπερβαίνει το 1/4 ιντσά.

Εξαρτήματα και Συντήρηση

Όταν η προβλεπόμενη περίοδος κανονικής ζωής του εργαλείου έχει λήξει, συνιστάται η αποσυρματολόγηση του εργαλείου, η απολίπανση και ο διαχωρισμός των ανταλλακτικών κατά υλικό για να μπορέσουν να ανακυκλωθούν.

Οι πρωτότυπες οδηγίες είναι στα αγγλικά. Οι άλλες γλώσσες είναι μετάφραση των πρωτότυπων οδηγιών.

Η επισκευή και συντήρηση των εργαλείων πρέπει να διενεργείται από Εξουσιοδοτημένο Κέντρο Συντήρησης.

Για οποιαδήποτε ερώτηση αποτανθείτε στο πλησιέστερο Γραφείο ή Αντιπρόσωπο της **Ingersoll Rand** Αναγνώριση προειδοποιητικού συμβόλου.

Informacije o Varnosti Izdelka

Namen:

Brusilnik je namenjen finemu brušenju, odstranjevanju ostrih robov in odstranjevanju rje.

Za dodatne informacije pogledjte Priročnik za varno delo z izdelkom – obrazec 04580387.

Priročnike lahko snamete s spletne strani ingersollrand.com

Specifikacije Izdelka

Model	Hitrost v Praznem Teku	Premer Ploščice		Raven Hrupa dB(A) (ISO 15744)		Vibracije (m/s ²) (ISO 28927)	
	obr/min	palcev	mm	† Pritisk (L _p)	‡ Moč (L _w)	Raven	*K
317-B	18,000	3" & 5"	76 & 127	94	105	3.2	0.81

† K_{PA} = 3dB merilna negotovost

‡ K_{WA} = 3dB merilna negotovost

* K = merilna negotovost (Vibracije)

OPOZORILO

Vrednosti zvoka in tresljajev so bile izmerjene skladno z mednarodno priznanimi standardi preskušanja. Izpostavljenost uporabnika pri uporabi specifičnih orodij se lahko razlikuje od teh rezultatov. Zato se morajo uporabljati meritve na lokaciji za določanje ravni tveganja pri specifični uporabi.

Namestitev in Mazanje

Premer zračne dovodne cevi naj ustreza največjemu delovnemu pritisku (P_{MAX}) na vstopnem priključku orodja. Vsakodnevno odvajajte kondenzat iz ventilov na najnižji točki cevovoda, zračnih filtrov in rezervoarja kompresorja. Namestite primerno veliko varnostno zračno varovalko v gornjem toku cevi in uporabljajte napravo za preprečevanje opletanja preko spojev cevi brez notranjega izključitvenega ventila za preprečevanje zapletanje cevi, če cevi propade ali se spoj izključi. Glejte sliko 16578577 in tabelo na strani 2. Pogostost vzdrževanja je prikazana v krožni puščici in opredeljena v h=urah, d=dnevih in m=mesecih dejanske uporabe. Postavke, označene kot:

- | | |
|-----------------------------------|-------------------------------|
| 1. Zračni filter | 6. Velikost navoja |
| 2. Regulator | 7. Spoj |
| 3. Mazalka | 8. Varnostna zračna varovalka |
| 4. Varnostni izključitveni ventil | 9. Olje |
| 5. Premer cevi | |

Namestitev brusilnega papirja:

OPOZORILO

- Vedno prekinite dovod zraka, odvedite zrak pod tlakom in odklopite cev za dovod zraka, če orodje ni v uporabi, pred namestitvijo, odstranjevanjem ali prilagoditvijo katerega koli priključka na tem orodju ali pred kakršnimi koli vzdrževalnimi deli na orodju ali priključkih.**
- Oporne plošče (26 & 27) morajo biti pregledane zaradi morebitnih znakov nepravilnosti, kot so zlomi, prekomerna izraba, reže ali zareze na robovih srednje luknje. Plošč, na katerih so vidni takšni znaki, ne smete uporabljati.**

Priporočamo uporabo aluminijско oksidnega, s smolo vezanega brusilnega papirja. Papir ima lahko luknjo premera 7/8" na sredini ali tlačno občutljivo lepilo.

Glede na uporabo izberite primeren brusilni papir in ploščo. Uporabite lahko brusilni papir, ki je ali podložen s smolo ali tlačno občutljiv.

S smolo podložen papir:

1. Skozi brusilni papir in oporno ploščo (26 & 27) vstavite ploščno matico (28).
2. Oporne plošče (kolute) vedno uporabljajte s ploščo 3", ki je nameščena najbližje brusilniku. Prepričajte se, da je etiketa plošče na strani brusilnika. Glejte sliko TP PF150.
3. Navijajte ploščno matico (28) v prirobnico (24) brusilnika.
4. Adapter brusilnika držite z držalnim orodjem za vstavljanje (25). Obračajte oporno ploščo in brusilni papir, dokler ploščna matica (28) ni tesno privita na prirobnico (24).
5. Odstranite držalno orodje za vstavljanje (25).

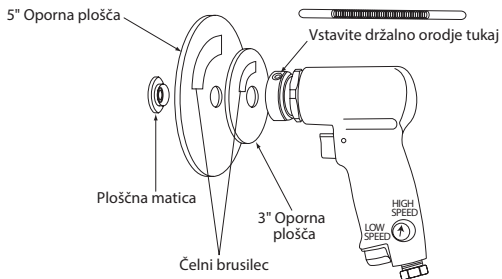

(Dwg. TP PF 150)

Za tlačno občutljiv papir:

1. Vstavite ploščno matico (28) skozi oporno ploščo (26 & 27).
2. Oporne plošče (kolute) vedno uporabljajte s ploščo 3", ki je nameščena najbližje brusilniku. Prepričajte se, da je etiketa plošče na strani brusilnika. Glejte sliko TP PF150.
3. Navijajte ploščno matico (28) v prirobnico (24) brusilnika.
4. Adapter brusilnika držite z držalnim orodjem za vstavljanje (25) Obračajte oporno ploščo in brusilni papir, dokler ploščna matica (28) ni tesno privita na prirobnico (24).
5. Odstranite oporo. Papir trdo držite proti oporni plošči. Postavljen mora biti točno na oporo, in sicer tako, da robovi ne segajo čez oporo za več kot ¼".

Sestavni Deli in Vzdrževanje

Izrabljeno orodje, ki ga ni več mogoče popraviti, morate razstaviti, razmastiti in ločiti po sestavnih surovinah, da ga bo mogoče reciklirati.

Izvirni jezik navodil je angleški. Navodila v drugih jezikih so prevodi izvirnih navodil.

Popravila in vzdrževanje tega orodja lahko izvaja le pooblaščen servisni center.

Morebitne pripombe, vprašanja ali ideje lahko sporočite najbližjemu zastopniku podjetja **Ingersoll Rand**.

Bezpečnostné Informácie k Výrobku

Účel Použitia:

Tento pneumatický šmirglovací nástroj je určený na ľahké šmirglovanie, úpravu hrán a odstraňovanie hrdze.

Ďalšie informácie nájdete vo formulári 04580387 príručky Bezpečnostné inštrukcie k produktu. Príručky si môžete stiahnuť z webovej adresy ingersollrand.com

Špecifikácie Produktu

Model	Rýchlosť pri Voľnobehu	Priemer Podložky		Hladina Hluku dB(A) (ISO 15744)		Vibrácií (m/s ²) (ISO 28927)	
	ot./min.	palcov	mm	† Tlak (L _p)	‡ Výkon (L _w)	Hladina	*K
317-B	18,000	3" & 5"	76 & 127	94	105	3.2	0.81

† K_{PA} = neistota merania 3dB

* K = neistota merania (Vibrácií)

‡ K_{WA} = neistota merania 3dB

VAROVANIE

Hodnoty hluku a vibrácií sú určené meraniami, ktoré sú v súlade s medzinárodné uznávanými testovacími normami. Skutočný vplyv na používateľa pri špecifickom použití nástroja sa môže líšiť od týchto výsledkov. Preto je potrebné vykonať merania na mieste použitia, aby sa určila úroveň rizika pri konkrétnom použití.

Inštalácia a Mazanie

Zabezpečte veľkosť prívodu vzduchu tak, aby sa zabezpečil maximálny prevádzkový tlak (PMAX) v mieste vstupu vzduchu. Denne odstraňujte kondenzáty z ventilu (ventilov) v spodnej časti (častiach) potrubia, vzduchového filtra a nádrže kompresora. Nainštalujte bezpečnostný vzduchový istič primeraného rozmeru na vrchný koniec hadice a protišvihové zariadenie cez všetky hadicové spoje bez vnútorného uzáveru, aby sa zabránilo švihaniu hadice, ak zlyhá hadica alebo dôjde k uvoľneniu spoja. Viď obr. 16578577 a tabuľka na str. 2. Interval vykonávania údržby je znázornený v kruhovej šípke a definovaný ako h = hodiny, d = dni a m = mesiace skutočného používania. Prehľad položiek:

- | | |
|------------------------------|---------------------------------|
| 1. Vzduchový filter | 6. Veľkosť závitů |
| 2. Regulátor | 7. Spojenie |
| 3. Mazivo | 8. Bezpečnostný vzduchový istič |
| 4. Núdzový uzatvárací ventil | 9. Olej |
| 5. Priemer hadice | |

Nasadzovanie brúsneho papiera:

VAROVANIE

- Keď sa stlačený vzduch nepoužíva a pred každou inštaláciou, demontážou alebo nastavovaním akéhokoľvek príslušenstva náradia alebo pred akoukoľvek údržbou náradia alebo príslušenstva vypnite prívod vzduchu, vypustíte tlak a odpojte prívodnú vzduchovú hadicu.
- Skontrolujte oporné podložky (26 & 27), či nie sú zlomené, opotrebované, alebo poškriabané v blízkosti stredového otvoru. Podložky, ktoré sú takto poškodené, by ste nemali používať.

Odporúča sa používať brúsny papier s korundom lepeným živicom. Prípustné sú papiere so stredovým otvorom s priemerom 7/8", alebo s lepidlom citlivým na tlak.

Vyberte vhodný brúsny papier a podložku. Použite buď papier so živicovým podkladom alebo papier citlivý na tlak.

V prípade papiera so živicovým podkladom:

1. Nasuňte maticu podložky (28) cez brúsny papier a oporné podložky (26 & 27).
2. Vždy použite obe oporné podložky (disky) s menšou (3") podložkou bližšie k brúsnemu papieru. Uistite sa, či štítok na podložke je obrátený k brúske. Pozri nákres (Obr. TP PF150).
3. Zaskrutkujte maticu podložky (28) do príruby (24) brúsky.
4. Pridržite brúsny adaptér pridržiavačom (25). Otáčajte opornou podložkou a brúsnym papierom, pokým nepritiahnete maticu podložky (28) pevne k prírubu (24).
5. Vyberte pridržiavač (25).

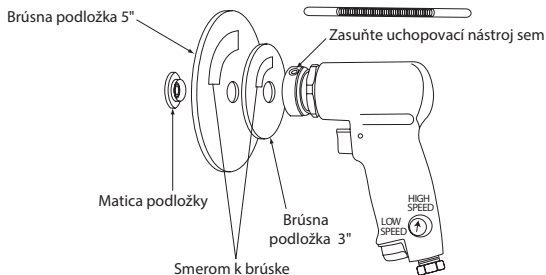

(Dwg. TP PF 150)

V prípade papiera citlivého na tlak:

1. Nasuňte maticu podložky (28) cez oporné podložky (26 & 27).
2. Vždy použite obe oporné podložky (disky) s menšou (3") podložkou bližšie k brúsnemu papieru. Uistite sa, či štítok na podložke je obrátený k brúske. Pozri nákres (Obr. TP PF150).
3. Zaskrutkujte maticu podložky (28) do príruby (24) brúsky.
4. Pridržite brúsny adaptér pridržiavačom (25). Otáčajte opornou podložkou a brúsnym papierom, pokým nepritiahnete maticu podložky (28) pevne k prírubu (24).
5. Odlepte ochrannú vrstvu. Pevne pritlačte papier na opornú podložku. Papier by mal byť v strede podložky a na žiadnej strane by nemal prečnievať viac, než ¼".

Diely a Údržba

Keď skončí životnosť náradia, doporučame náradie rozobrať, odstrániť mazivá a roztriediť diely podľa materiálu tak, aby mohli byť recyklované.

Originál pokynov je v angličtine. Texty v ostatných jazykoch sú prekladom originálu pokynov.

Oprava a údržba náradia by mala byť vykonávaná iba v autorizovanom servisnom stredisku.

Všetky otázky adresujte na najbližšiu kanceláriu **Ingersoll Rand** alebo na distribútora.

Bezpečnostní informace k Výrobku

Účel použití:

Tato bruska je určena pro lehké smirkování, úpravu hran a odstranění rzi.

Další informace najdete ve formuláři 04580387 příručky Bezpečnostní informace.

Příručky si můžete stáhnout z webové adresy ingersollrand.com

Specifikace Výrobku

Model	Volnoběh	Průměr podložky		Hladina hluku dB(A) (ISO 15744)		Vibrací (m/s ²) (ISO 28927)	
	ot./min	inch	mm	† Tlak (L _p)	‡ Výkon (L _w)	Hladina	*K
317-B	18,000	3" & 5"	76 & 127	94	105	3.2	0.81

† K_{PA} = nejistota měření 3dB

* K = nejistota měření (Vibrací)

‡ K_{WA} = nejistota měření 3dB

VAROVÁNÍ

Hodnoty hluku a vibrací byly změřeny v souladu s mezinárodně uznávanými zkušebními normami. Skutečný vliv na uživatele při konkrétním použití nástroje se může od těchto výsledků lišit. Proto je třeba pro určení úrovně nebezpečí při konkrétním použití provést měření na místě použití.

Instalace a Mazání

Zabezpečte velikost přívodu vzduchu tak, aby byl u vstupu do náradí zajištěn jeho maximální provozní tlak (P_{MAX}). Kondenzáty z ventilu (ventilu) ve spodní části (částech) potrubí, vzduchového filtru a nádrže kompresoru odstraňujte denně. Proti směru vedení nainstalujte bezpečnostní vzduchovou pojistku a přes všechna spojení vedení bez interního zavírání použijte zařízení proti házení, abyste zamezili házení vedení v případě, že dojde k porušení vedení nebo přerušení spojení. Na obr. 16578577 a tabulka na str. 2. Fčinnost údržby je uváděna v kruhové šipce a je definována jako h = hodiny, d = dny a m = měsíce skutečného provozu. Přehled položek:

- | | |
|-----------------------------|------------------------------------|
| 1. Vzduchový filtr | 6. Velikost závitů |
| 2. Regulátor | 7. Spojení |
| 3. Mazivo | 8. Bezpečnostní vzduchová pojistka |
| 4. Nouzový uzavírací ventil | 9. Olej |
| 5. Prumer hadice | |

Nasazení brusného papíru

VAROVÁNÍ

- Pokud náradí nepoužíváte nebo před montáží, demontáží či seřizováním příslušenství náradí a před prováděním údržby náradí či příslušenství vždy vypněte přívod vzduchu, vypusťte tlak vzduchu a odpojte všechny přívodní hadice.
- Podkladové destičky (26 & 27) je nutné zkontrolovat, jestli nevykazují známky nepravidelnosti, jako jsou například praskliny, opotřebování, pukliny, zářezy na okrajích centrálního otvoru. Destičky vykazující takové známky by se neměly dále používat.

Doporučujeme brusný papír s oxidem hlinitým tvrzeným pryskyřicí. Papír může mít středový otvor o průměru 7/8" nebo na tlak citlivé lepidlo.

Zvolte si brusný papír i destičku, které jsou vhodné pro vaši specifickou aplikaci. Používejte buď pryskyřicový nebo na tlak citlivý brusný papír.

Pryskyřicový papír:

1. Prostrčte matici destičky (28) skrz brusný papír a skrz podkladové destičky (26 & 27).
2. Vždy používejte obě podkladové destičky (disky). 3" destička musí být blíže k brusce. Ujistěte se, že nápis na destičce je směrem k brusce. Viz. výkres (obr. TP PF150).
3. Našroubujte matici destičky (28) do příruby (24) brusky.
4. Uchopte brousící adaptér pomocí zasunovatelného uchopovacího nástroje (25). Otáčejte podkladovou destičkou a brusným papírem dokud nebude matice destičky (28) pevně utažená k přírubě (24).
5. Vyjměte nástroj (25).

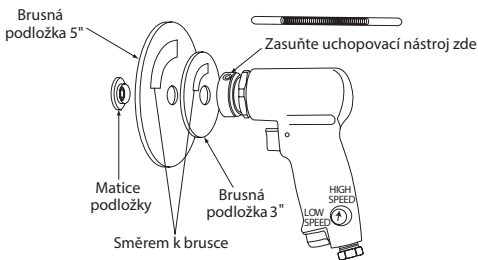

(Dwg. TP PF 150)

Na tlak citlivý papír:

1. Prostrčte matici destičky (28) skrz podkladové destičky (26 & 27).
2. Vždy používejte obě podkladové destičky (disky). 3" destička musí být blíže k brusce. Ujistěte se, že nápis na destičce je směrem k brusce. Viz. výkres (obr. TP PF150).
3. Našroubujte matici destičky (28) do příruby (24) brusky.
4. Uchopte brousící adaptér pomocí zasunovatelného uchopovacího nástroje (25). Otáčejte podkladovou destičkou a brusným papírem dokud nebude matice destičky (28) pevně utažená k přírubě (24).
5. Odstraňte krycí vrstvu. Přitlačte papír na podkladovou destičku. Papír by měl být vystředěn na destičce, neměl by přesahovat okraje destičky o více než 1/4".

Díly a Údržba

Když skončí životnost nářadí, doporučujeme nářadí rozebrat, odstranit mazivo a roztřídit díly podle materiálu tak, aby mohly být recyklovány.

Originální návod je v angličtině. Další jazyky jsou překladem originálního návodu.

Oprava a údržba nářadí by měla být prováděna pouze v autorizovaném servisním středisku.

Veškeré dotazy směřujte na nejbližší kancelář **Ingersoll Rand** nebo na distributora.

Toote Ohutusteave

Ettenähtud Kasutamine:

Käesolev lihvasiin on ette nähtud kergeteks lihvimistöodeks, liistude servamiseks ning rooste eemaldamiseks.

Lisateavet leiate toote ohutusjuhendist – vorm 04580387.

TTeatmikke saab alla laadida aadressilt ingersollrand.com

Toote Spetsifikatsioon

Mudel	Tühikäigu Kiirus	Lihvklotsi Läbimõõt		Müra tase dB(A) (ISO 15744)		Vibratsioon (m/s ²) (ISO 28927)	
	p/min	inch	mm	† Rõhk (L _p)	‡ Võimsus (L _w)	Tase	*K
317-B	18,000	3" & 5"	76 & 127	94	105	3.2	0.81

† K_{PA} = 3dB mõõtmise määramatust

* K = mõõtmise määramatust (Vibratsioon)

‡ K_{WA} = 3dB mõõtmise määramatust



HOIATUS

Heli ja vibratsiooni väärtusi mõõdeti kooskõlas rahvusvaheliselt tunnustatud standarditega. Kasutaja kokkupuude konkreetse tööriistaga võib erineda nendest tulemustest. Seetõttu on vaja teha kohapealseid mõõtmisi, et välja selgitada ohutase kindla kasutusolukorra puhul.

Paigaldamine ja Määrimine

Maksimaalse töösurve (P_{MAX}) tagamiseks tööriista sisendis valige õige läbimõõduga õhufiltriliin. Laske iga päev torustiku madalaima(te) punkti(de) ventiili(de)st, õhufiltrist ja kompressoripaagist välja kondensaati. Paigaldage vooliku järele nõuetekohaselt dimensioonitud õhukaitseklaap ja kasutage ilma sisemise sulgeklaapita voolikuühendustel visklemisvastaseid seadmeid, et vältida vooliku visklemist selle purunemise või liite lahtituleku korral. Vt joonis 16578577 ja tabel lk 2. Hoolduse sagedus on näidatud ümarnoolle ja seda määratletakse järgmiselt: h=tunnid, d=päevad ja m=kuud tööriista tegelikku kasutamist. Detailid on järgmised:

- | | |
|------------------------|-------------------|
| 1. Õhufilter | 6. Keeme suurus |
| 2. Regulaator | 7. Liide |
| 3. Õlitaja | 8. Õhukaitseklaap |
| 4. Hädaeiskamisventiil | 9. Õli |
| 5. Vooliku läbimõõt | |

Lihvpaberi paigaldamine



HOIATUS

- Enne tööriistale tööorgani paigaldamist, selle eemaldamist või reguleerimist, samuti enne hooldustööde tegemist kas tööriista või tööorgani juures lülitage alati välja suruõhutoide, laske seadmeist välja õhk ning ühendage lahti õhuvoolik.
- Tugipatjade (26 & 27) läbivaatamisel tuleb kontrollida, kas keskava servadel ei ole näha kahjustusi, näiteks pragusid, liigset kulumist, särke ja sisselõikeid. Selliste kahjustustega patju ei tohi kasutada.

Soovitav on kasutada polümeerkihiga alumiiniumoksiid-abrasiivpaberit. Paberil võib olla 7/8-tolline keskava või rõhutundlik liim.

Valige töö jaoks sobiv lihvpaper ja padi. Kasutage kas polümeerilusega või rõhutundlikku lihvpaperit.

Polümeerilusega paberi puhul:

1. Pistke padjamutter (28) läbi lihvpaperi ja tugipatjade (26 & 27).
2. Kasutage alati mõlemat tugipatja (ketast), 3"-padi lihvseadmele kõige lähemal. Veenduge, et padja silt on suunatud lihvseadme poole. Vt joonist (TP PF150).
3. Keerake padjamutter (28) lihvseadme äärikule (24).
4. Hoidke lihvadapterit sisehoidevahendiga (25). Keerake tugipatja ning lihvpaperit, kuni padjamutter (28) on tugevasti vastu äärikut (24).
5. Eemaldage sisehoidevahend (25).

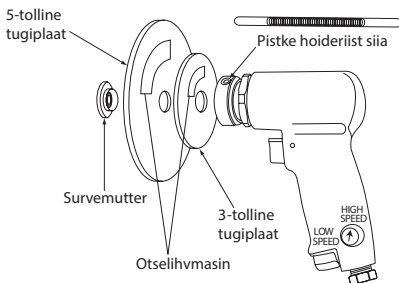

(Dwg. TP PF 150)

Rõhutundliku paberi puhul:

1. Pistke padjamutter (28) läbi tugipatjade (26 & 27).
2. Kasutage alati mõlemat tugipatja (ketast), 3"-padi lihvseadmele kõige lähemal. Veenduge, et padja silt on suunatud lihvseadme poole. Vt joonist (TP PF150).
3. Keerake padjamutter (28) lihvseadme äärikule (24).
4. Hoidke lihvadapterit sisehoidevahendiga (25). Keerake tugipatja ning lihvpaperit, kuni padjamutter (28) on tugevasti vastu äärikut (24).
5. Eemaldage tugi. Vajutage paber tugevasti vastu tugipatja. Paber tuleb rihtida padja keskele, nii et üle padja serva ei ulatuks rohkem kui ¼".

Osad ja Hooldus

Pärast seadme tööea möödumist on soovitatav tööriist lahti võtta, puhastada määrdeainetest ning eraldada osad materjalide kaupa, nii et need saaks utiliseerida.

Originaaljuhend on inglise keeles. Juhendid teistes keeltes on tõlgitud originaaljuhendist.

Tööriista remont ja hooldus tuleks teostada volitatud teeninduskeskuses.

Lisateabe saamiseks pöörduge firma **Ingersoll Rand** lähima büroo või edasimüüja poole.

A Termékre Vonatkozó Biztonsági Információk

Rendeltetés:

Ezeket a csiszológépeket könnyű csiszolási munkára, finom leélezésre és rozsdá eltávolítására tervezték.

További információkat a 04580387 jelű, biztonsági információkat tartalmazó kézikönyvben talál.

A kézikönyvek letöltési címe: ingersollrand.com

A Termék Jellemzői

Modell	Lehetséges Sebesség	Párnaátmérő		Zajsztint dB(A) (ISO 15744)		Vibrációs (m/s ²) (ISO 28927)	
		1/perc	inch	mm	† Nyomás (L _p)	‡ Teljesítmény (L _w)	Szint
317-B	18,000	3" & 5"	76 & 127	94	105	3.2	0.81

† K_{PA} = 3dB mérési bizonytalanság

* K = mérési bizonytalanság (Vibrációs)

‡ K_{WA} = 3dB mérési bizonytalanság

VIGYÁZAT

A hang- és rezgésértékek mérése nemzetközileg elfogadott vizsgálati szabványoknak megfelelően történt. Az eszköz bizonyos felhasználási területein a felhasználót érő hatások ezektől az értékektől eltérhetnek. Ezért az adott alkalmazásra vonatkozó veszélyességi szintet helyszíni méréssel kell meghatározni.

Telepítés és Kenés

A levegőellátó vezeték méretét úgy válassza meg, hogy a szerszám bemenetén a maximális üzemi nyomás (P_{MAX}) biztosított legyen. A szelep(ek)ből a csövezetékek legalacsonyabb pontján (pontjain), a légszűrőkből (6) és a kompresszortartályból naponta eressze le a kondenzátumot. Szereljen megfelelő méretű biztonsági levegőszelepet a tömlő előremenő ágába és használjon megfelelő rögzítőszerkezetet a belső elzáró szerelvény nélküli tömlőkben, hogy a tömlő megrongálódása, vagy a csatlakozás szétválása esetén a tömlő ne mozdulhasson el. Lásd a 16578577 rajzot és a táblázatot a 2. oldalon. A karbantartás gyakoriságát körkörös nyíl jelzi, és tényleges szerszámhasználati h=órákban, d=napokban, és m=hónapokban kerül meghatározásra. Az elemek azonosítása:

- | | |
|------------------------|----------------------------|
| 1. Levegőszűrő | 6. Menetméret |
| 2. Nyomásszabályzó | 7. Csatlakozás |
| 3. Olajozó | 8. Biztonsági levegőszelep |
| 4. Vészleállító szelep | 9. Olaj |
| 5. Tömlőátmérő | |

A csiszolópapír felszerelése

VIGYÁZAT

- Ha nem használja a szerszámot, illetve a szerszám bármely tartozékának felszerelése, eltávolítása, beállítása vagy karbantartása előtt mindig zárja el a légellátást, engedje ki a légnomást és vegye le a légtömlőt.

- **Ellenőrizni kell a támasztókorong (26 & 27) esetleges rendellenességeit, pl. repedések, nagymértékű kopás, csorbulások, vágások, a központi lyuk szélei. A fenti rendellenességeket felmutató korongot használni tilos.**

Ajánlatos műgyantával ragasztott, alumínium-oxid anyagú csiszolópapír használata. A papír lehet 7/8" átmérőjű középponti lyukkal, vagy nyomásra érzékeny ragasztóanyaggal ellátott.

Alkalmazásához válassza ki a megfelelő csiszolópapírt és támasztókorongot. Használjon hátlapján gyantázott vagy nyomásérzékeny csiszolópapírt.

A hátlapján gyantázott papír esetén:

1. Dugja át a felerősítő anyát (28) a csiszolópapíron és a támasztókorongokon (26 & 27).
2. Mindig használja mindkét támasztókorongot (tárcsát), a 3" átmérőjű legyen közelebb a csiszológéphez. Győződjön meg róla, hogy a korongok felirata néz a csiszológép felé. Lásd a következő illusztrációt (rajzot): TP PF150).
3. Csavarja fel a felerősítő anyát (28) a csiszológép tengelyére (24).
4. Tartsa meg a csiszolóadaptert a beilleszthető rögzítőszerszámmal (25). Forgassa a támasztókorongot és a csiszolópapírt addig, amíg a felerősítő anyá (28) rászorul a tengelyre (24).
5. Távolítsa el a beilleszthető rögzítőszerszámot (25).

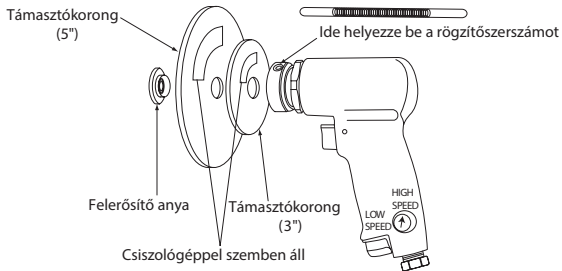

(Dwg. TP PF 150)

Nyomásérzékeny papír esetén:

1. Dugja át a felerősítő anyát (28) a támasztókorongokon (26 & 27).
2. Mindig használja mindkét támasztókorongot (tárcsát), a 3" átmérőjű legyen közelebb a csiszológéphez. Győződjön meg róla, hogy a korongok felirata néz a csiszológép felé. Lásd a következő illusztrációt (rajzot): TP PF150).
3. Csavarja fel a felerősítő anyát (28) a csiszológép tengelyére (24).
4. Tartsa meg a csiszolóadaptert a beilleszthető rögzítőszerszámmal (25). Forgassa a támasztókorongot és a csiszolópapírt addig, amíg a felerősítő anyá (28) rászorul a tengelyre (24).
5. Távolítsa el a hátoldalt. Nyomja a papírt erősen a támasztókorongra. A papír középpontosan helyezkedjen el a korongon, a túlnyúlás annak szélén nem lehet több mint ¼".

Alkatrészek és Karbantartás

Ha a szerszám élettartama lejárt, ajánlatos szétszedni, a kenőanyagtól megtisztítani és az alkatrészeket az újrahasonosíthatóság érdekében anyaguk szerint csoportosítani.

Az eredeti utasítások angolul elérhetőek. A más nyelveken olvasható utasítások az eredeti utasítás fordításai.

A szerszám javítását csak arra feljogosított szervizközpont végzheti.

Közölnivalóit juttassa el a legközelebbi **Ingersoll Rand** irodához vagy terjesztőhöz.

Gaminio Saugos Informacija

Paskirtis:

Šis šlifukoklas skirtas nedideliams šlifavimo, lydinių siūlių lyginimo ir rūdžių šalinimo darbams.

Daugiau informacijos ieškokite gaminio saugos informacijos vadove – forma 04580387.

Instrukcijas galite atsisiųsti iš svetainės ingersollrand.com

Gaminio Techniniai Duomenys

Modelis	Laisvosios Eigos Ggreitis	Disko Skersmuo		Garso Lygis dB(A) (ISO 15744)		Vibracijos (m/s ²) (ISO 28927)	
	aps./min	coliai	mm	† Slėgis (L _p)	‡ Galia (L _w)	Lygis	*K
317-B	18,000	3" & 5"	76 & 127	94	105	3.2	0.81

† K_{PA} = 3dB matavimo paklaida

* K = matavimo paklaida (Vibracijos)

‡ K_{WA} = 3dB matavimo paklaida



ĮSPĖJIMAS

Garso ir vibracijos reikšmės buvo išmatuotos laikantis tarptautinių pripažintų testavimo standartų. Poveikis naudotojui naudojant konkretų įrankį gali skirtis nuo šių rezultatų. Todėl turi būti atlikti matavimai naudojimo vietoje, siekiant nustatyti pavojingumo lygį konkretaus naudojimo sąlygomis.

Prijungimas ir Sutepimas

Oro padavimo linijos dydis turi būti toks, kad užtikrintų didžiausią slėgį įrankio įleidimo antgalyje (PMAX). Kondensatą iš vožtuvo (-ų), esančio (-ių) žemiausioje vamzdyno (-ų) dalyje ir kompresoriaus bako išleiskite kasdien. Aukščiau žarnos sumontuokite apsauginį oro vožtuvą, o ties visomis žarnos jungiamosiomis movomis be vidinio uždarojojo įtaiso sumontuokite įtaisą, kuris neleis žarnai mėtytis į šalis, jei nutrūktų žarna ar atsijungtų jungiamoji mova.

Žiūrėkite 16578577 pav. ir lentelę 2 psl. Techninės priežiūros darbų dažnis nurodytas apskrita rodykle v=valandomis, d=dienomis ir m=mėnesiais. Sudedamosios dalys identifikuojamos taip:

- | | |
|--------------------------------|----------------------------|
| 1. Oro filtras | 6. Sriegio matmenys |
| 2. Regulatorius | 7. Jungiamoji mova |
| 3. Tepimo įtaisas | 8. Apsauginis oro vožtuvas |
| 4. Avarinio išjungimo vožtuvas | 9. Alyva |
| 5. Žarnos skersmuo | |

Švitrinio popieriaus tvirtinimas



ĮSPĖJIMAS

- Kai įrenginys nenaudojamas, taip pat prieš uždėdami, nuimdami, reguliuodami bet kokius šio prietaiso priedus arba atlikdami prietaiso priežiūros darbus būtina atjunkite oro tiekimą, išleiskite oro slėgį ir atjunkite oro tiekimo žarną.
- Patikrinkite, ar ant pagalbinių diskų (26 & 27) kiaurymių kraštų nėra pažeidimų žymių – įtrūkimų, pernelyg didelio nusidėvėjimo, plyšių ir įpjovų. Diskų su tokiomis žymėmis nereikėtų naudoti.

Rekomenduojama naudoti aliuminio oksido švitrinį popierių su kanifolijos rišikliu. Popieriaus viduryje gali būti 7/8 colio skersmens kiaurymė; jame gali būti slėgiui jautraus rišiklio.

Pasirinkite konkrečiam darbui tinkamą švitrinį popierių ir diską. Naudokite arba kanifolinį, arba slėgiui jautrų švitrinį popierių.

Jeigu naudojate kanifolinį popierių:

1. Per švitrinį popierių ir pagalbinius diskus (26 & 27) įkiškite diskų veržlę (28).
2. Būtinai naudokite abu pagalbinius diskus; 3 colių storio diską tvirtinkite arčiau šlifauklio. Diską uždėkite taip, kad jo pusė su etiketėmis būtų nukreipta į šlifauklį. Žiūrėkite pav. (brėž. TP PF150).
3. Į šlifauklio jungę (24) įsukite diskų veržlę (28).
4. Šlifavimo adapterį prilaikykite su įvorės laikymo įtaisu (25). Pagalbinį diską ir švitrinį popierių sukite tol, kol disko veržlė (28) gerai prisitvirtins prie jungės (24).
5. Išimkite įvorės laikymo įtaisą (25).

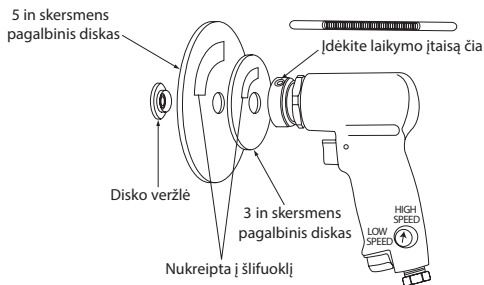

(Dwg. TP PF 150)

Jeigu naudojate slėgiui jautrų popierių:

1. Įkiškite diskų veržlę (28) per pagalbinius diskus (26 & 27).
2. Būtinai naudokite abu pagalbinius diskus; 3 colių storio diską tvirtinkite arčiau šlifauklio. Diską uždėkite taip, kad jo pusė su etiketėmis būtų nukreipta į šlifauklį. Žiūrėkite pav. (brėž. TP PF150).
3. Į šlifauklio jungę (24) įsukite diskų veržlę (28).
4. Prilaikykite šlifavimo adapterį su įvorės laikymo įtaisu (25). Pagalbinį diską ir švitrinį popierių sukite tol, kol disko veržlė (28) bus gerai pritvirtinta prie jungės (24).
5. Išimkite prilaikymo priemonę. Tvirtai prispauskite popierių prie pagalbinio disko. Popierius turi būti išlygiuotas su disku; jo kraštas negali išsikišti virš disko krašto daugiau kaip ¼ colio.

Dalys ir Priežiūra

Pasibaigus prietaiso eksploatacijos terminui rekomenduojame išardyti jį, pašalinti nuo detalių tepalą, suskirstyti detales pagal medžiagą, iš kurios jos pagamintos, ir pristatyti atliekų perdirbimo įmonei.

Originalios instrukcijos yra anglų kalba. Kitomis kalbomis yra originalių instrukcijų vertimas.

Prietaiso remontą ir priežiūros darbus gali atlikti tik įgalioto serviso centro darbuotojai.

Visais klausimais kreipkitės į artimiausią **Ingersoll Rand** atstovybę arba pardavėją.

Produkta Drošības Informācija

Paredzētais Lietojums:

Šī slīpmašīna ir konstruēta viegliem slīpēšanas darbiem ar smilšpapīru, ierīevju šķautņu apstrādei un rūsas noņemšanai.

Papildu informāciju sk. izstrādājuma Drošības tehnikas rokasgrāmatā 04580387.

Rokasgrāmatas var lejupielādēt no ingersollrand.com

Izstrādājuma Specifikācijas

Modelis	Brīvgaitas Ātrums	Pamatnes Diametrs		Skaņas Līmenis dB(A) (ISO 15744)		Vibrāciju (m/s^2) (ISO 28927)	
	apgriezieni minūtē	inch	mm	† Spiediens (L_p)	‡ Jauda (L_w)	Līmenis	*K
317-B	18,000	3" & 5"	76 & 127	94	105	3.2	0.81

† K_{PA} = 3dB mērījuma neprecizitāte

* K = mērījuma neprecizitāte (Vibrāciju)

‡ K_{WA} = 3dB mērījuma neprecizitāte

BRĪDINĀJUMS

Skaņas un vibrāciju vērtības tika noteiktas atbilstoši starptautiski atzītiem pārbažu standartiem. Konkrētas rīka lietošanas izraisīta iedarbība uz lietotāju var atšķirties no šiem rezultātiem. Šī iemesla dēļ, lai noteiktu bīstamības līmeni konkrētajā lietošanas gadījumā, mērījumi jāveic uz vietas.

Uzstādīšana un Elļošana

Izvēlieties tādu gaisa pieplūdes vada izmēru, lai nodrošinātu maksimālo darba spiedienu (P_{MAX}) pie instrumenta ieejas. Katru dienu nolejiet kondensātu pa vārstu(iem) cauruļvadu, gaisa filtra un kompresora tvertnes zemākajā(os) punktā(os). Uzstādiet pareizā izmēra gaisa drošinātāju pirms šļūtenes un izmantojiet stabilizējošu ierīci ap katru šļūtenes savienojumu bez iekšējā atslēgšanas mehānisma, lai nepieļautu šļūtenes mētāšanas gadījumā, ja pārtrūkst šļūtene vai atvienojas savienojums. Skatīt attēlu 16578577 un tabulu 2. lappusē. Apkopes biežums ir redzams uz apļveida bultiņas; tas norādīts faktiskā izmantošanas laika stundās (h), dienās (d) un mēnešos (m). Izmantoti šādi apzīmējumi:

- | | |
|------------------------|----------------------|
| 1. Gaisa filtrs | 6. Vītnes izmērs |
| 2. Regulators | 7. Savienojums |
| 3. Smērviela | 8. Gaisa drošinātājs |
| 4. Avārijas slēgvārsts | 9. Elļa |
| 5. Šļūtenes diametrs | |

Smilšpapīra Uzstādīšana

BRĪDINĀJUMS

- Pirms jebkādu šī darbarīka piederumu uzstādīšanas, noņemšanas vai regulēšanas vai pirms darbarīka tehniskās apkopes veikšanas vienmēr izslēdziet gaisa padevi, samaziniet gaisa spiedienu un atvienojiet gaisa padeves cauruli, ja tā netiek izmantota.

- **Pamatnes (26 & 27) jāpārbauda, vai tām nav bojājumu pazīmju, piemēram, plaisas, pārliecīgs nodilums, robe vai iešķēlumi malās vai centrālajā caurumā. Pamatnes ar šādām pazīmēm nedrīkst izmantot.**

Ieteicams alumīnija oksīda abrazīvais papīrs ar mastikas saistvielu. Papīram var būt 7/8" diametra centra caurums vai spiedienjutīga lime.

Izvēlieties attiecīgam lietojumam piemērotu smilšpapīru un pamatni. Izmantojiet vai nu smilšpapīru ar mastikas pamatu, vai spiedienjutīgu smilšpapīru.

Smilšpapīram ar mastikas pamatu:

1. Ievietojiet pamatnes uzgriezni (28) caur smilšpapīru un pamatnēm (26 & 27).
2. Obligāti izmantojiet abas pamatnes (diskus), 3" pamatni novietojot tuvāk smilšpapīram. Pārļiecinieties, ka pamatnes uzraksts ir vērsts pret slīpmašīnu. Skatīt attēlu (attēls TP PF150).
3. Uzskrūvējiet pamatnes uzgriezni (28) slīpmašīnas stiprinājumam (24).
4. Turiet slīpēšanas adapteru ar ievietotā instrumenta turēšanas palīgriku (25). Grieziet pamatni un smilšpapīru, līdz pamatnes uzgrieznis (28) ir stingri nostiprināts pret stiprinājumu (24).
5. Izņemiet ievietotā instrumenta turēšanas palīgriku (25).

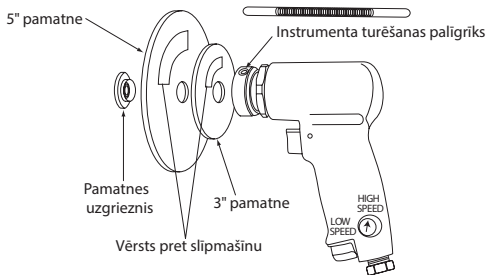

(Dwg. TP PF 150)

Spiedienjutīgam papīram:

1. Ievietojiet pamatnes uzgriezni (28) caur pamatnēm (26 & 27).
2. Obligāti izmantojiet abas pamatnes (diskus), 3" pamatni novietojot tuvāk smilšpapīram. Pārļiecinieties, ka pamatnes uzraksts ir vērsts pret slīpmašīnu. Skatīt attēlu (attēls TP PF150).
3. Uzskrūvējiet pamatnes uzgriezni (28) slīpmašīnas stiprinājumam (24).
4. Turiet slīpēšanas adapteru ar ievietotā instrumenta turēšanas palīgriku (25). Grieziet pamatni un smilšpapīru, līdz pamatnes uzgrieznis (28) ir stingri nostiprināts pret stiprinājumu (24).
5. Noņemiet segumu. Stingri piespiediet papīru pie pamatnes. Papīram jābūt centrētam pret pamatni, nevienā malā tas nedrīkst sniegties pāri vairāk nekā ¼".

Detāļas un Tehniskā Apkope

Kad darbarīka kalpošanas laiks beidzies, ieteicams darbarīku izjaukt pa sastāvdaļām, notīrīt smērvielas un detaļas sašķirot pēc materiāliem otrreizējai pārstrādei.

Orīģinālās instrukcijas ir angļu valodā. Instrukcijas citās valodās ir orīģinālo instrukciju tulkojums.

Darbarīka remontu un tehnisko apkopi vajadzētu veikt vienīgi sertificētā servisa centrā.

Ar visiem jautājumiem griezieties tuvākajā **Ingersoll Rand** birojā vai pie izplatītāja.

Informacje Dotyczące Bezpieczeństwa Obsługi Narzędzia

Przeznaczenie:

Szlifierka ta została zaprojektowana do lekkich prac szlifierskich, takich jak wygładzanie krawędzi czy usuwanie rdzy.

Dodatkowe informacje patrz formularz 04580387 w instrukcji informacyjnej dotyczącej bezpieczeństwa.

Instrukcje obsługi można pobrać na stronie internetowej ingersollrand.com

Specyfikacje Produktu

Model	Prędkość bez Obciążenia	Średnica Podkładki		Poziom Głośności dB(A) (ISO 15744)		Wibracji (m/s ²) (ISO 28927)	
	obr./min.	inch	mm	† Ciśnienie (L _p)	‡ Moc (L _w)	Poziom	*K
317-B	18,000	3" & 5"	76 & 127	94	105	3.2	0.81

† K_{PA} = 3dB niepewność pomiarowa

* K = niepewność pomiarowa (Wibracji)

‡ K_{WA} = 3dB niepewność pomiarowa

OSTRZEŻENIE

Poziomy hałas i drgań zmierzono zgodnie z uznawanymi na całym świecie normami badań. Narażenie użytkownika przy poszczególnych zastosowaniach narzędzia może się różnić od tych wyników. Stąd też do określenia poziomu zagrożenia przy danym zastosowaniu należy użyć pomiarów dokonanych na miejscu.

Instalacja i Smarowanie

Dopasuj rozmiar przewodu dopływu powietrza aby zapewnić maksymalne ciśnienie robocze (PMAX) na wlocie do narzędzia. Codziennie wypuszczaj kondensat z zaworów w nisko położonych punktach instalacji rurociągowej, filtra powietrza i zbiornika sprężarki. Aby zapobiec biciu węża po uszkodzeniu lub rozłączeniu, zainstaluj właściwej wielkości bezpiecznik powietrzny i używaj na każdym połączeniu bez odciążenia, urządzenia zapobiegającemu biciu. Patrz Rysunek 16578577 i tabela na stronie 2. Częstość konserwacji zaznaczono strzałką, gdzie h=godziny, d=dni, m=miesiące rzeczywistego użytkowania. Pozycje są następujące:

- | | |
|---|---------------------------|
| 1. Filtr powietrza | 5. Średnica węża |
| 2. Regulator | 6. Rozmiar gwintu |
| 3. Smarownica | 7. Połączenie |
| 4. Zawór bezpieczeństwa odcinający dopływ powietrza | 8. Bezpiecznik powietrzny |
| | 9. Olej |

Zakładanie papieru ściernego

OSTRZEŻENIE

- **Przed rozpoczęciem montażu, demontażu lub regulacji jakiegokolwiek elementu tego narzędzia, lub przed rozpoczęciem czynności konserwacyjnych tego narzędzia lub jakichkolwiek akcesoriów należy zawsze odciąć dopływ powietrza i odłączyć przewód doprowadzający na czas, przez który nie będzie używany.**

- **Należy sprawdzić tarcze szlifujące (26 & 27), czy na obrzeżach lub w otworze środkowym nie pojawiają się oznaki nieregularności, takie jak: pęknięcie, nadmierne zużycie, wyszczerbienia lub nacięcia. Tarcze wykazujące takie oznaki nie powinny być używane.**

Zalecany jest papier ścierny wykonany z tlenku glinu sklejonego żywicą. Papier może mieć średnicę otworu centralnego 7/8" lub podłoże przyczepne.

Wybierz właściwy papier ścierny i podkładkę. Użyj papier ze spodem z żywicy lub z podłożem przyczepnym.

Papier ze spodem z żywicy:

1. Przelóż nakrętkę (28) przez papier ścierny i podkładki (26 & 27).
2. Zawsze należy używać obydwu podkładek (krążków), a podkładka 3" powinna być ustawiona bliżej szlifierki. Upewnij się że etykiety podkładek skierowane są w stronę szlifierki. Patrz ilustracja (Rys. TP PF150).
3. Wkręć nakrętkę (28) do kołnierza (24) szlifierki.
4. Zablokuj adapter szlifierki przy pomocy narzędzia blokującego (25). Obracaj podkładką z papierem ściernym, aż nakrętka (28) będzie mocno wkręcona w kołnierz (24).
5. Wyjmij narzędzie blokujące (25).

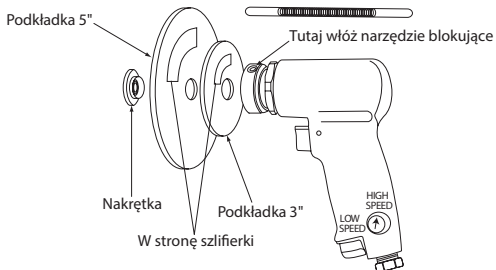

(Dwg. TP PF 150)

Papier ścierny z podłożem przyczepnym:

1. Przelóż nakrętkę (28) przez podkładki (26 & 27).
2. Zawsze należy używać obydwu podkładek (krążków), a podkładka 3" powinna być ustawiona bliżej szlifierki. Upewnij się, że etykiety podkładek skierowane są w stronę szlifierki. Patrz ilustracja (Rys. TP PF150).
3. Wkręć nakrętkę (28) do kołnierza (24) szlifierki.
4. Zablokuj adapter szlifierki przy pomocy narzędzia blokującego (25). Obracaj podkładką z papierem ściernym, aż nakrętka (28) będzie mocno wkręcona w kołnierz (24).
5. Wyjmij narzędzie blokujące. Przyciśnij mocno papier ścierny do podkładki. Papier powinien być wycentrowany na podkładce i nie powinien wystawać więcej niż 1/4".

Części i Konserwacja

Po upływie okresu eksploatacji narzędzia zaleca się jego demontaż, odtłuszczenie oraz rozdzielenie części według materiału ich wykonania, tak aby można je było wtórnie przetworzyć.

Oryginalne instrukcje są opracowywane w języku angielskim. Instrukcje publikowane w innych językach są tłumaczeniami oryginalnych instrukcji.

Naprawa i konserwacja narzędzia powinna być przeprowadzana tylko przez Autoryzowane Centrum Serwisowe.

Wszelkie uwagi i pytania należy kierować do najbliższego biura lub dystrybutora firmy **Ingersoll Rand**.

Информация за Безопасността на Продукта

Използване по Предназначение:

Тази лентошлифовъчна машина е предназначена за фино шлифване, кантоване и отстраняване на ръжда.

За допълнителна информация, направете справка с Ръководството с информация за безопасност 04580387.

Ръководствата могат да бъдат изтеглени от ingersollrand.com

Спецификации на Продукта

Модел	Скорост На Свободен Ход	Диаметър На Подложката		Ниво на Звук dB(A) (ISO 15744)		Вибрация (m/s ²) (ISO 28927)	
	rpm	inch	mm	† Налягане (L _p)	‡ Мощност (L _w)	Ниво	*K
317-B	18,000	3" & 5"	76 & 127	94	105	3.2	0.81

† K_{PA} = 3dB несигурност в измерването

* K = несигурност в измерването (Вибрация)

‡ K_{WA} = 3dB несигурност в измерването



ВНИМАНИЕ

Стойностите за шум и вибрации са измерени в съответствие с международно признати тестови стандарти. Експозицията на потребителя при специфични приложения на инструмента може да се различава от тези резултати. Затова е необходимо да се използват измервания на място, за да се определи нивото на опасност за конкретното приложение.

Монтаж и Смазване

Размери на линията на подаване на въздух при които е осигурено максимално оперативно налягане на инструмента (P_{MAX}) при входното отворстие на инструмента. Отводнителен канал на кондензата на вентила(ите) при ниската(те) точка(и) на тръбите, въздушен филтър и компресорния резервоар за всекидневна употреба. Инсталирайте правилно оразмерен обезопасителен въздушен предпазител по потока на маркуча и използвайте устройство против заплитане при всяко свързване на маркуч без вътрешен спирателен кран, за да предпазите маркуча от заплитане ако маркучът поддаде или се прекъсне свързването. Вижте чертеж 16578577 и таблицата на страница 2. Честотата на извършване на поддръжка е изобразена в кръг със стрелки и определена като h=часове, d=дни, и m=месеци на реално използване. Точките са определени по следния начин:

1. Въздушен филтър
2. Хронометър
3. Смазка
4. Аварийен спирателен вентил
5. Диаметър на тръба
6. Размер на резбата
7. Свързващо звено
8. Предпазен въздушен бушон
9. Масло

Поставяне на Шлифовъчна Хартия



ВНИМАНИЕ

- Когато уредът не се използва, винаги изключвайте подаването на въздух, изпускате налягането на въздуха и разединявайте маркуча за подаване на въздух преди монтиране, демонтиране или регулиране на каквито и да било аксесоари на този инструмент, или преди извършване на поддръжка на този инструмент или негов аксесоар.

- **Опорните дискове (26 & 27) трябва да се проверят за неравности, като например пукнатини, прекомерно износване, назъбване, прорези, по краищата на централния отвор. Подложките (дискете) с подобни характеристики не трябва да се използват.**

Препоръчва се абразивна смолиста хартия с алуминиев оксид. Хартията може да е с централен отвор с диаметър 7/8" или контактното лепило.

Изберете подходяща шлифовъчна хартия и подложка (диск) за поставяне. Използвайте шлифовъчна хартия с покритие от смола или контактното лепило.

За смолиста шлифовъчна хартия:

1. Вмъкнете гайката на подложката (диска) (28) през шлифовъчната хартия и опорните дискове (26 & 27).
2. Винаги използвайте и двата поддържащи диска, като 3" подложка е поставена най-близо до лентошлифовъчната машина. Уверете се, че маркировката на подложката е обърната към лентошлифовъчната машина. Вижте илюстрация (Рис. TP PF150).
3. Завийте гайката на подложката (28) във фланеца (24) на лентошлифовъчната машина.
4. Хванете адаптера за шлифоване с държача (25). Въртете опорния диск и шлифовъчната хартия, докато гайката на подложката (28) се затегне добре във фланеца (24).
5. Отстранете държача (25).

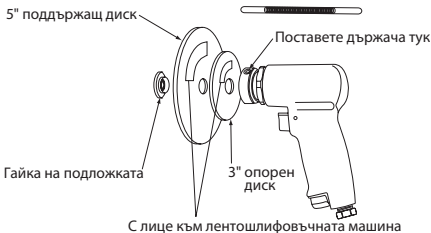

(Dwg. TP PF 150)

За шлифовъчна хартия с контактното лепило:

1. Вмъкнете гайката на подложката (диска) (28) през опорните дискове (26 & 27).
2. Винаги използвайте и двата поддържащи диска, като 3" подложка е поставена най-близо до лентошлифовъчната машина. Уверете се, че маркировката на подложката е обърната към лентошлифовъчната машина. Вижте илюстрация (Рис. TP PF150).
3. Завийте гайката на подложката (28) във фланеца (24) на лентошлифовъчната машина.
4. Хванете адаптера за шлифоване с държача (25). Въртете опорния диск и шлифовъчната хартия, докато гайката на подложката (28) се затегне добре във фланеца (24).
5. Отстранете опората. Притиснете здраво хартията към опорния диск. Хартията трябва да се центрира в подложката (диска), като не се подава извън ръба на подложката повече от 1/4 инча.

Резервни Части и Поддръжка

Когато изтече срокът на експлоатация на инструмента, се препоръчва той да се разглоби, да се обезмасли и частите му да се разделят според материала, така че могат да бъдат рециклирани.

Оригиналните инструкции са на английски. Другите езици са превод на оригиналните инструкции.

Ремонт и поддръжка на инструмента трябва да се извършват единствено от упълномощен сервизен център.

За всички комуникации се обръщайте към най-близкия офис или дистрибутор на **Ingersoll Rand**.

Informații Privind Siguranța Produsului

Domeniul de Utilizare:

Acest dispozitiv pneumatic de sablare este destinat pentru sablare ușoară, nivelare de muchii sau pentru îndepărtarea ruginei.

Pentru informații suplimentare consultați formularul din Manualul de informații privind siguranța produsului 04580387.

Manualele pot fi descărcate de pe internet, la adresa ingersollrand.com

Specificații Tehnice

Model	Viteză Liberă	Diametrul plăcii		Nivel de Zgomot dB(A) (ISO 15744)		Vibrație (m/s ²) (ISO 28927)	
	rpm	inch	mm	† Presiune (L _p)	‡ Putere (L _w)	Nivel	*K
317-B	18,000	3" & 5"	76 & 127	94	105	3.2	0.81

† K_{PA} = 3dB Toleranța la măsurare

* K = Toleranța la măsurare (Vibrație)

‡ K_{WA} = 3dB Toleranța la măsurare



AVERTIZARE

Valorile sunetului și ale vibrațiilor au fost măsurate în conformitate cu standardele de test recunoscute la nivel internațional. Expunerea utilizatorului în aplicații specifice poate varia față de aceste rezultate. Prin urmare, este nevoie de măsurători în locație pentru a stabili nivelul de risc pentru respectiva aplicație.

Instalare și Lubrifiere

Calibrul liniei de aer trebuie să asigure presiunea maximă de operare a dispozitivului (PMAX) la cuplajul de admisie aer. Drenați zilnic apa de condens de la valvule, din punctele mai joase ale sistemului, din filtrul de aer și tancul compresorului. Instalați o siguranță fuzibilă pneumatică în amonte de furtun și folosiți un dispozitiv antișoc la orice cuplaj de furtun fără dispozitiv intern de închidere, pentru a preveni eventualele lovituri produse de furtun în cazul rușii sau deconectării accidentale. Vezi desenul 16578577 și tabelul de la pagina 2. Frecvența operațiunilor de întreținere este prezentată în săgeata circulară și se definește ca h=ore, z=zile și l=luni de utilizare efectivă. Componentele sunt identificate astfel:

- | | |
|----------------------------------|----------------------------------|
| 1. Filtru aer | 6. Mărimea filetului |
| 2. Regulator | 7. Cuplaj |
| 3. Lubrifiant | 8. Siguranță fuzibilă pneumatică |
| 4. Valvă de închidere de urgență | 9. Ulei |
| 5. Diametrul furtunului | |

Montarea Hârtiei Abrazive



AVERTIZARE

- Oprți întotdeauna sursa de alimentare cu aer, eliminați presiunea din sistem și deconectați furtunul de aer când nu este utilizat, înainte de instalarea, scoaterea sau reglarea oricărui accesoriu al acestui instrument sau înainte de a efectua orice lucrare de întreținere pentru acest instrument sau orice accesoriu.**

Componente și Întreținere

Când perioada de viață a acestei unelte a expirat, se recomandă dezasamblarea uneltei, degresarea acesteia și separarea pieselor în funcție de material, așa încât acestea să poată fi reciclate.

Instrucțiunile originale sunt în limba engleză. Variantele în alte limbi sunt traduceri ale instrucțiunilor originale.

Repararea și întreținerea uneltei trebuie realizate numai de un Centru de service autorizat.

Orice comunicare va fi adresată celei mai apropiate reprezentanțe sau distribuitor **Ingersoll Rand**.

Информация о Безопасности Изделия

Предполагаемое Использование:

Этот шлифовальный инструмент предназначен для чистовой полировки, сглаживания краев и удаления ржавчины.

Для получения дополнительной информации см. Руководство по безопасности продукта, форма 04580387.

Руководства можно загрузить с веб-страницы ingersollrand.com

Технические Характеристики Изделия

Модель	Скорость Свободно го хода	Диаметр Подушки		Уровень Шума dB(A) (ISO 15744)		Вибрации (m/s ²) (ISO 28927)	
	об./мин.	дюймы	mm	† Давление (L _p)	‡ Мощность (L _w)	Уровень	*K
317-B	18,000	3" & 5"	76 & 127	94	105	3.2	0.81

† Неопределенность измерения $K_{pa} = 3dB$

* Неопределенность измерения (Вибрации) K

‡ Неопределенность измерения $K_{wa} = 3dB$

ПРЕДУПРЕЖДЕНИЕ

Значения уровня шума и вибрации были вычислены в соответствии с общепризнанными международными стандартами на проведение испытаний. Воздействие на пользователя в конкретной сфере применения инструмента может отличаться от полученных результатов. Поэтому для определения степени опасности в этой конкретной сфере применения следует использовать показатели, полученные на месте установки.

Установка и Смазка

Чтобы обеспечить максимальное рабочее давление (P_{MAX}) на входе инструмента, правильно подбирайте размер линии. Ежедневно сливайте конденсат из клапана (клапанов) в нижних точке (точках) трубной обвязки, из воздушного фильтра а также из бака компрессора. Установите воздушный предохранитель на входе шланга и используйте устройство противоскручивания на всех сцеплениях шланга без внутреннего отключения, чтобы предотвратить скручивание шланга, если шланг упадет, или если сцепления разъединятся. См. рис. 16578577 и таблицу на стр. 2. Частота обслуживания указана в круглой стрелке и указана в виде: h=часы, d=дни, и m=месяцы фактического использования. Элементы определены как:

- | | |
|--------------------------------|-----------------------------|
| 1. Воздушный фильтр | 6. Размер резьбы |
| 2. Регулятор | 7. Сцепление |
| 3. Лубризатор | 8. Воздушный предохранитель |
| 4. Клапан экстренной остановки | 9. Масло |
| 5. Диаметр шланга | |

Установка абразивной бумаги

ПРЕДУПРЕЖДЕНИЕ

- Всегда выключайте подачу воздуха, спускайте давление воздуха и отсоединяйте шланг подачи воздуха, если он не используется, прежде чем приступить к установке, извлечению или регулировке каких-либо принадлежностей на этом инструменте и выполнять обслуживание этого инструмента или его принадлежностей.

- **Поддерживающие накладки (26 & 27) следует проверить на наличие признаков неоднородности, например, трещин, чрезмерного износа, насечек, надрезов на краях центрального отверстия. Накладки с подобными свойствами не должны применяться.**

Рекомендуется абразивная бумага с оксидом алюминия на бакелитовой основе. Бумага может иметь центральное отверстие 7/8 дюйма или быть самоклеящейся.

Выберите соответствующую абразивную бумагу и накладку для применения. Используйте абразивную бумагу на бакелитовой основе или самоклеящуюся.

Для бумаги на бакелитовой основе:

1. Вставьте гайку накладки (28) через абразивную бумагу и поддерживающие накладки (26 & 27).
2. Всегда используйте обе поддерживающие накладки (диски) с расположением 3-дюймовой накладки со стороны шлифовального инструмента. Убедитесь, что наклейка накладки находится со стороны абразивной бумаги. См. иллюстрацию (Рис. TP PF150).
3. Навинтите гайку накладки (28) на фланец (24) шлифовального инструмента.
4. Удерживайте адаптер шлифовального инструмента вставным фиксирующим приспособлением (25). Поворачивайте поддерживающую накладку и абразивную бумагу, пока гайка накладки (28) не будет затянута на фланце (24).
5. Извлеките вставное фиксирующее приспособление (25).

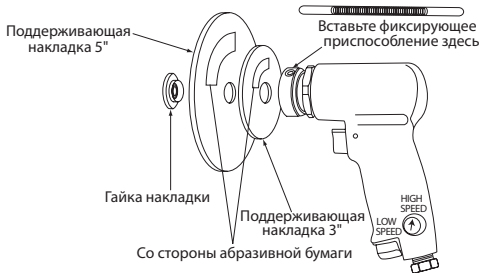

(Dwg. TP PF 150)

Для самоклеящейся бумаги:

1. Вставьте гайку накладки (28) через поддерживающие накладки (26 & 27).
2. Всегда используйте обе поддерживающие накладки (диски) с расположением 3-дюймовой накладки со стороны шлифовального инструмента. Убедитесь, что наклейка накладки находится со стороны абразивной бумаги. См. иллюстрацию (Рис. TP PF150).
3. Навинтите гайку накладки (28) на фланец (24) шлифовального инструмента.
4. Удерживайте адаптер шлифовального инструмента вставным фиксирующим приспособлением (25). Поворачивайте поддерживающую накладку и абразивную бумагу, пока гайка накладки (28) не будет затянута на фланце (24).
5. Удалите подложку. Плотно примните бумагу к поддерживающей накладке. Бумага должна находиться по центру накладки, смещение от края накладки не более 1/4 дюйма.

Части и Обслуживание

По истечении срока службы инструмента его рекомендуется разобрать, удалить смазку и рассортировать части по материалам, чтобы они могли быть переработаны.

Оригинальным языком инструкций является английский. Версии на другие языки являются переводом оригинальных инструкций.

Ремонт и обслуживание инструмента должны осуществляться только уполномоченным сервисным центром.

Все письма следует направлять в ближайший офис **Ingersoll Rand** или дистрибьютору компании.

产品安全信息

用途:

本打磨机设计用于轻度打磨、削边和除锈。

更多信息, 请参考《安全信息手册表 04580387》。

手册可从 ingersollrand.com 网站下载。

产品规格

型号	空载速度	打磨垫直径		噪音等级 dB(A) (ISO 15744)		震动 (m/s ²) (ISO 28927)	
	每分钟转速	英寸	毫米	† 压力 (L _p)	‡ 功率 (L _w)	液位	*K
317-B	18,000	3" & 5"	76 & 127	94	105	3.2	0.81

† K_{PA} = 3dB 测量不确定度

‡ K_{WA} = 3dB 测量不确定度

* K = 测量不确定度 (震动)



警告

遵照国际认可的检测标准测量声音和振动值。对于特定工具应用的接触情况, 结果可能有所不同。因此, 应进行现场测量来确定特定应用的危险程度。

安装和润滑

选择合适的供气管以确保在工具入口获得最大的工具操作压力(PMAX)。每天从管道、空气过滤器和压缩机罐的低位置点排空冷凝水。如果软管出现故障或连接断裂, 可在软管上流位置安装一尺寸合适的空气保险装置, 并在软管内部不关断情况下, 通过任何软管连接使用稳固装置来防止软管的摆动。请参阅图 16578577 和第二页上的表格。维护周期用圆形箭头显示, 定义如下: h= 小时, d=天, m= 月。项目定义如下:

- | | |
|----------|-----------|
| 1. 空气过滤器 | 6. 螺纹尺寸 |
| 2. 调整器 | 7. 联结 |
| 3. 加油器 | 8. 空气保险装置 |
| 4. 紧急关闭阀 | 9. 机油 |
| 5. 软管直径 | |

砂纸安装



警告

- 在安装、拆卸或调整本工具上的任何零部件, 或对本工具及其零部件进行维修之前, 务必关闭气体供应, 释放气压并断开供气软管。
- 应检查衬垫中心孔边缘是否出现断裂、过度磨损、缺口、割痕等变形。如衬垫出现此类变形, 则不得再使用。

推荐使用氧化铝树脂粘合砂纸。砂纸可含直径为 7/8" 的中心孔, 或压敏型粘合剂。

选用正确的砂纸和衬垫。使用树脂背胶砂纸或压敏型砂纸。

对于树脂背胶砂纸：

1. 穿过砂纸和衬垫 (26 & 27)，插入衬垫螺母 (28)。
2. 务必使用衬垫 (片)，并将 3" 垫安装在离打磨机最近的位置。衬垫标签必须朝向打磨机。参阅示意图 (图 TP PF150)。
3. 将衬垫螺母 (28) 装入打磨机法兰 (24)。
4. 使用嵌件固定工具 (25) 固定打磨转接头。旋转衬垫和砂纸直到衬垫螺母 (28) 与法兰 (24) 紧紧贴合。
5. 拆去嵌件固定工具 (25)。

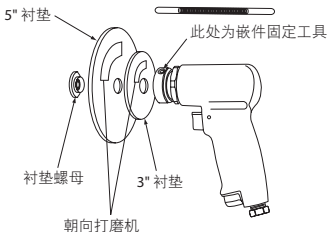

(图. TP PF 150)

对于压敏型砂纸：

1. 穿过衬垫 (26 & 27)，插入衬垫螺母 (28)。
2. 务必使用衬垫 (片)，并将 3" 垫安装在离打磨机最近的位置。衬垫标签必须朝向打磨机。参阅示意图 (图 TP PF150)。
3. 将衬垫螺母 (28) 装入打磨机法兰 (24)。
4. 使用嵌件固定工具 (25) 固定打磨转接头。旋转衬垫和砂纸直到衬垫螺母 (28) 与法兰 (24) 紧紧贴合。
5. 撕去背胶。将砂纸牢牢压在衬垫上。砂纸应位于衬垫中心，不能超出衬垫边缘 $\frac{1}{4}$ "。

部件和维护

当工具到达使用寿命后，建议您将工具拆开、去油，并将零件按材质分开，以便回收。

初始说明采用英文。其他语言版本是初始说明的翻译版。

工具维修工作只能由具有授权的维修中心执行。

如有任何事宜，请就近垂询 **Ingersoll Rand** 办事处或经销商。

製品に関する安全性

製品の用途:

このサンダーは、簡単な研磨、羽根のような縁取りおよび錆の除去に使用する製品です。

詳細については、「製品に関する安全性」(書式04580387)をご参照ください。

ingersollrand.com から説明書をダウンロードすることができます。

製品仕様

モデル	自由速度	パッド直径		作動音レベル dB(A) (ISO 15744)		振動 (m/s ²) (ISO 28927)	
	rpm	インチ	mm	† 圧力 (L _p)	‡ 出力 (L _w)	レベル	*K
317-B	18,000	3" & 5"	76 & 127	94	105	3.2	0.81

† K_{PA} = 3dB 測定の不確かさ

* K = 測定の不確かさ (振動)

‡ K_{WA} = 3dB 測定の不確かさ



警告

音響および振動の値は、国際的に認められている試験基準に従って測定されました。特殊ツールに応用するユーザーに使用される場合は、これらの結果と異なる可能性があります。したがって、現場での測定値は、そのような特殊な応用における危険レベルを判断するために使用するべきです。

取り付けと潤滑

工具の最大動作圧(PMAX)が工具エアースインレットで得られるようエア供給ラインを設定してください。毎日、配管下部のバルブ、エアフィルター、コンプレッサータンクから溜まった液を排液してください。エアホースの上流側に適切なサイズの安全エアースヒューズを取り付け、内部遮断機構のないエアース継ぎ手にはアンチホップ装置を使用してください。こうすることで、万一エアースホースに不具合が生じたり継ぎ手が外れた場合にエアースホースが跳ねるのを防ぐことができます。2 ページの図16578577 と表を参照してください。保守頻度は円形矢印で示され、実際に消費される、h=時間、d=日数およびm=月数として明示されます。各部の数字は以下を表わします。

- | | |
|--------------|---------------|
| 1. エアフィルター | 6. ねじ山サイズ |
| 2. レギュレータ | 7. 継ぎ手 |
| 3. ルブリケータ | 8. 安全エアースヒューズ |
| 4. 緊急遮断バルブ | 9. オイル |
| 5. エアースホース直径 | |

サンドペーパーの取り付け



警告

- 本工具を使用しないときや取り付けの前、付属品の脱着や調節を行う場合や、本工具や付属品のメンテナンスを行う際には、必ずエアの供給を止めて空圧を抜き、エアースホースを外してから行ってください。
- 支持パッド (26 & 27) を、センター穴の縁に、割れ目、過剰な摩耗、欠け、切れ目などの異常の兆候があるか点検してください。このような特徴を示すパッドを使用しないで下さい。

酸化アルミニウムの樹脂ボンド研磨紙を推奨します。研磨紙は、7/8" の直径のセンター穴を開けられるものまたは粘着性のあるものです。

用途に合う適切なサンドペーパーおよびパッドを選択します。樹脂で補強されているかまたは加圧のみで接着するサンドペーパーを使用します。

樹脂補強サンドペーパーの場合。

1. サンドペーパーおよび支持パッド (26 & 27) を通してパッドナット (28) を挿入します。
2. 3" のパッドをサンダーの最も近くに置いて、常に両方の支持パッド (ディスク) を使用します。パッドのラベルがサンダーに面していることを確認します。イラスト (図面 TP PF150) を参照してください。
3. パッドナット (28) をサンダーのフランジ (24) に通します。
4. 研磨アダプタを挿入固定用工具 (25) で保持します。パッドナット (28) がフランジ (24) にぴったり合うように支持パッドおよびサンドペーパーを回します。
5. 挿入固定用工具 (25) を取り外します。

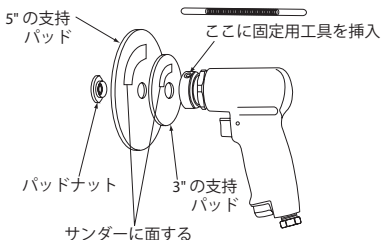

(図面 TP PF 150)

加圧のみで接着するサンドペーパーの場合:

1. 支持パッド (26 & 27) からパッドナット (28) を挿入します。
2. 3" のパッドをサンダーの最も近くに置いて、常に両方の支持パッド (ディスク) を使用します。パッドのラベルがサンダーに面していることを確認します。イラスト (図面 TP PF150) を参照してください。
3. パッドナット (28) をサンダーのフランジ (24) に通します。
4. 研磨アダプタを挿入固定用工具 (25) で保持します。パッドナット (28) がフランジ (24) にぴったり合うように支持パッドおよびサンドペーパーを回します。
5. 支持を取り外します。サンドペーパーを支持パッドにしっかり押し付けます。サンドペーパーを、パッドのどの縁からも ¼" 以上離れないように掲げながら、中心に置いてパッド内に入れます。

部品とメンテナンス

工具の製品寿命が尽きた場合には、工具を分解して脱脂を行い、リサイクルのため各部を材質別に分別することをお勧めします。

説明書の原文は英語で書かれています。他の言語については原文からの翻訳です。

工具の修理とメンテナンスは認定サービスセンターのみが行ってください。

お問い合わせ等は、お客様の最寄の **Ingersoll Rand** 事務所または販売店へご連絡ください。

제품 안전 정보

사용 용도:

본 샌더는 가벼운 샌딩, 페더 에징 및 녹 제거 용으로 설계되었습니다.

추가적인 정보는 안전 정보 설명서의 양식 **04580387** 을 참조하십시오.

매뉴얼은 ingersollrand.com 에서 다운로드 받을 수 있습니다.

제품 사양

모델	자유(무부하) 속도	패드 직경		소음 레벨 dB(A) (ISO 15744)		진동 (m/s ²) (ISO 28927)	
	rpm	소량	mm	† 압력 (L _p)	‡ 파워 (L _w)	수준	*K
317-B	18,000	3" & 5"	76 & 127	94	105	3.2	0.81

† K_{PA} = 3dB 측정 불확도

‡ K_{WA} = 3dB 측정 불확도

* K = 측정 불확도 (진동)

경고

소음 및 진동 값은 국제 시험 표준에 따라 측정되었습니다. 특정 공구를 사용할 때 사용자가 노출되는 정도는 이러한 결과에 따라 다릅니다. 따라서 현장 측정은 해당하는 특정 사용 상황에 대한 위험 정도를 판단하는 경우에만 사용해야 합니다.

설치 및 운할

공구 입구의 공구 최대 작동압 (P_{MAX}) 에 맞게 에어 공급 라인을 조절합니다. 배관 낮은 지점의 밸브, 공기 필터 및 컴프레서 탱크에서 응축액을 매일 배수합니다. 호스 고장이나 연결부가 분리될 때 호스 위핑 (whipping) 현상을 방지하려면 호스 업스트림에 맞는 크기의 안전 에어-퓨즈를 설치하고 내부가 막히지 않도록 주의 해서 호스 연결부에 위핑 방지 장치를 합니다. 2 페이지의 16578577 그림과 도표를 참조하십시오. 정비 빈도는 원형 화살표 로 표시되며 실제 사용 h=시간, d=일 및 m=월로 정의됩니다.로 정의합니다. 각 번호에 대한 이름:

- | | |
|-------------|-------------|
| 1. 에어 필터 | 6. 스투드 사이즈 |
| 2. 레귤레이터 | 7. 커플링 |
| 3. 윤활기 | 8. 안전 에어 퓨즈 |
| 4. 긴급 차단 밸브 | 9. 오일 |
| 5. 호스 직경 | |

샌드페이퍼 설치

경고

- 제품에 부속품을 설치, 제거 또는 조정하거나 제품이나 부속품을 정비할 때는 먼저 공기 공급을 차단하고 공기압을 없앤 후에 공기 공급 호스를 분리하십시오.
- 뒷면에 덴 패드(26 & 27)는 중앙 구멍의 가장자리에 균열, 과도한 마모, 흠 또는 잘린 부분과 같은 이상이 있는지 검사해야 합니다. 이러한 특징을 보여주는 패드를 사용하지 말아야 합니다.

산화 알루미늄, 레진 본드 연마 페이퍼를 권장합니다. 페이퍼에는 직경이 7/8" 인치인 중앙 구멍이나 감압 접착제가 있을 수 있습니다.

적용개소를 위한 적합한 샌드페이퍼와 패드를 선택하십시오. 뒷면에 수지를 댄 또는 감압 샌드페이퍼를 사용하십시오.

뒷면에 수진을 댄 종이:

1. 샌드페이퍼 및 뒷면 패드 (26 & 27) 를 통해 패드 너트(28)를 삽입하십시오.
2. 항상 두 뒷면 패드(디스크)를 사용하되, 3" 패드가 샌더에 가장 가까이 배치되게 하십시오. 패드의 레이블이 샌더를 향해야 합니다. 도해를 참조하십시오 (그림: TP PF150).
3. 패드 너트 (28) 를 샌더의 플랜지 (24) 로 끼워넣으십시오.
4. 샌딩 어댑터를 삽입 고정 공구를 고정하십시오(25). 뒷면에 댄 패드와 샌드페이퍼를 패드 너트 (28) 가 플랜지 (24) 에 꼭 낄때까지 돌리십시오.
5. 삽입 고정 공구 (25) 를 제거하십시오.

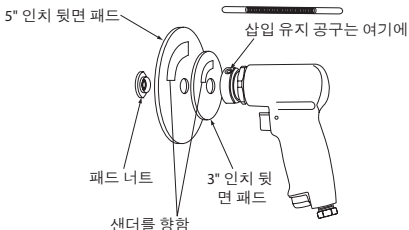

(그림: TP PF 150)

압력 감지지용:

1. 뒷면 패드 (26 & 27) 를 통해 패드 너트 (28) 를 삽입하십시오.
2. 항상 두 뒷면 패드(디스크)를 사용하되, 3" 패드가 샌더에 가장 가까이 배치되게 하십시오. 패드의 레이블이 샌더를 향해야 합니다. 도해를 참조하십시오 (그림: TP PF150).
3. 패드 너트 (28) 를 샌더의 플랜지 (24) 로 끼워넣으십시오.
4. 샌딩 어댑터를 삽입 고정 공구를 고정하십시오(25). 뒷면에 댄 패드와 샌드페이퍼를 패드 너트 (28) 가 플랜지 (24) 에 꼭 낄때까지 돌리십시오.
5. 백킹을 제거하십시오. 페이퍼를 뒷면 패드에 대고 단단히 누르십시오. 페이퍼는 패드의 중앙에 배치되어, 패드의 가장자리가 1/4" 인치 이상 돌출되지 않아야 합니다.

부품 및 정비

공구의 사용 수명이 끝나면, 공구를 분해하고 그리스(기름)를 제거한 다음 재활용할 수 있도록 부품을 분리할 것을 권장합니다.

원래 설명서는 영문입니다. 기타 언어는 원래 설명서의 번역본입니다.

공구 수리 및 정비는 반드시 공인된 정비 센터에서 수행해야 합니다.

모든 문의 사항은 가까운 **Ingersoll Rand** 사무소나 대리점을 통해 확인하십시오.

Opće Informacije o Sigurnosti Proizvoda

Certificirano prema:

Ova brusilica je dizajnirana za laka brušenja, kresanje perja i uklanjanje korozije.

Za dodatne informacije pročitajte Informativni priručnik za sigurnost proizvoda 04580387.

Priručnici se mogu preuzeti na ingersollrand.com

Specifikacije Proizvoda

Model	Slobodna brzina	Promjer podloška		Razina buke dB(A) (ISO 15744)		Vibracije (m/s ²) (ISO 28927)	
	rpm	inčima	mm	† Tlak (L _p)	‡ Snaga (L _w)	Razina	*K
317-B	18,000	3" & 5"	76 & 127	94	105	3.2	0.81

† K_{PA} = Mjerna nesigurnost 3 dB

*K = Mjerna nesigurnost vibracija

‡ K_{WA} = Mjerna nesigurnost 3 dB

UPOZORENJE

Vrijednosti buke i vibracija mjerene su u skladu s međunarodno priznatim standardima za testiranje. Izloženost korisnika pri određenoj primjeni alata može odstupati od ovih rezultata. Stoga bi se trebala koristiti mjerenja u radnom prostoru da bi se odredila razina rizika za određenu primjenu.

Instalacija i Podmazivanje

Dobro izmjerite dovod zraka kako biste osigurali maksimalni radni tlak (P_{MAX}) na ulazu alata. Svaki dan ispustite kondenzat iz ventila pri dnu cjevovoda, zračnog filtra i spremnika kompresora. Instalirajte odgovarajući sigurnosni zračni osigurač uz crijevo i koristite uređaj protiv mlataranja crijeva na bilo kojoj spojnici za crijeva bez internog prekidnog ventila kako bi se spriječilo nekontrolirano mlataranje crijeva u slučaju puknuća ili ako se spojnica crijeva razdvoji. Pogledajte crtež 16578577 i tablicu na stranici 2. Učestalost održavanja prikazana je kružnom strelicom i označena kao h=sati, d=dani i m=mjeseci. Stavke označene kao:

- | | |
|---------------------------------|--------------------------------|
| 1. Zračni filtar | 6. Veličina navoja |
| 2. Regulator | 7. Spojnica |
| 3. Podmazivač | 8. Sigurnosni osigurač za zrak |
| 4. Ventil za brzo isključivanje | 9. Ulje |
| 5. Promjer crijeva | |

Instaliranje Brusnog Papira

UPOZORENJE

- Uvijek isključite dovod zraka, ispustite tlak i odspojite crijevo za dovod zraka kad nije u upotrebi prije instaliranja, uklanjanja ili podešavanja dodataka za ovaj alat ili prije obavljanja bilo kakvog održavanja na alatu ili nekom od dodataka.
- Potporni podlošci (26 & 27) se trebaju provjeravati na znakove nepravilnosti kao što su puknuća, pretjerana istrošenost, urezi i porezotine na rubovima središnjeg otvora. Takvi podlošci ne bi se trebali koristiti.

Preporučuje se brusni papiri s aluminij oksidom na podlozi od smole. Papir može imati središnji otvor promjera 7/8" ili adheziv osjetljiv na pritisak.

Odaberite odgovarajući brusni papir i podložak za primjenu. Koristite brusni papir s podlogom od smole ili brusni papir osjetljiv na pritisak.

Za papir s Podlogom od Smole:

1. Umetnite maticu podloška (28) kroz brusni papir i potporne podloške (26 & 27).
2. Uvijek koristite potporne podloške (diskove) s podloškom od 3" postavljenim uz samu brusilicu. Pobrinite se da je naljepnica podloška okrenuta prema brusilici. Pogledajte ilustraciju (Dwg. TP PF150).
3. Navrnite maticu podloška (28) na prirubnicu (24) brusilice.
4. Pridržite adapter za brušenje pomoću držača za umetke (25). Okrećite potporni podložak i brusni papir sve dok matica podloška (28) čvrsto ne prijanja uz prirubnicu (24).
5. Uklonite držač za umetke (25).

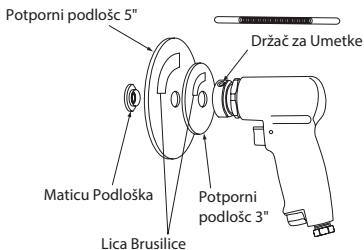

(Dwg. TP PF 150)

Za Brusni Papir Osjetljiv na Pritisak:

1. Umetnite maticu podloška (28) kroz potporne podloške (26 & 27).
2. Uvijek koristite potporne podloške (diskove) s podloškom od 3" postavljenim uz samu brusilicu. Pobrinite se da je naljepnica podloška okrenuta prema brusilici. Pogledajte ilustraciju (Dwg. TP PF150).
3. Navrnite maticu podloška (28) na prirubnicu (24) brusilice.
4. Pridržite adapter za brušenje pomoću držača za umetke (25). Okrećite potporni podložak i brusni papir sve dok matica podloška (28) čvrsto ne prijanja uz prirubnicu (24).
5. Uklonite potporni podložak. Pritisnite papir čvrsto na potporni podložak. Papir bi trebao biti tako postavljen u podložak da ne prelazi rub podloška za više od ¼".

Dijelovi i Održavanje

Kad istekne životni vijek alata preporučuje se da se alat rastavi, odmasti i da se dijelovi razvrstaju prema materijalu tako da se mogu reciklirati.

Originalne upute sastavljene su na engleskom jeziku. Drugi jezici prijevod su originalnih uputa.

Popravak i održavanje alata mora se izvoditi samo u ovlaštenom servisnom centru.

U vezi bilo kakvih potreba obratite se najbližem uredu ili predstavniku tvrtke **Ingersoll Rand**.



[ingersollrand.com](https://www.ingersollrand.com)

© 2022 Ingersoll Rand

